

# EPOS

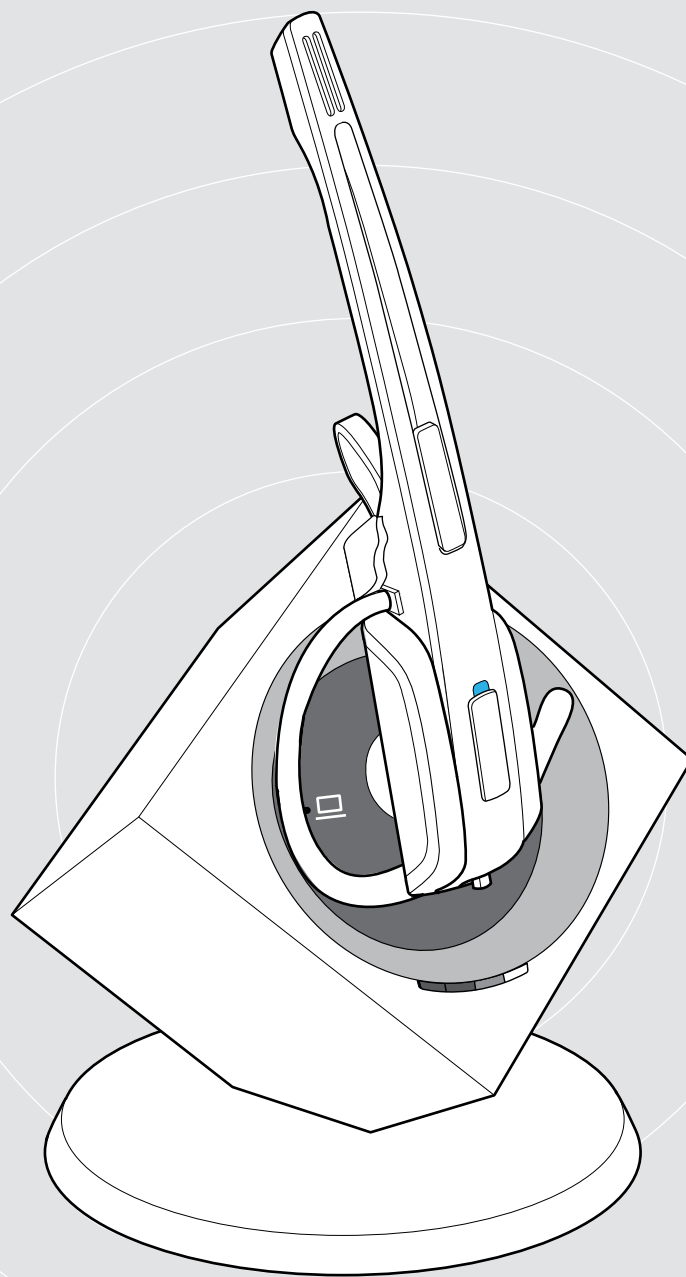

## Serie IMPACT DW

DECT Wireless – Sistema de auriculares

Guía del usuario

# Índice de contenidos

<b>Contenido de la caja</b> .....	<b>2</b>
Estaciones base con componentes.....	2
Headsets con componentes.....	3
<b>Vista general del producto</b> .....	<b>4</b>
Vista general de las estaciones base.....	4
Vista general de los headsets.....	5
Vista general de las teclas.....	7
Vista general de indicadores.....	8
<b>Conexión de la estación base</b> .....	<b>9</b>
Conexión de la estación base a la red eléctrica.....	9
Conexión de la estación base a un teléfono fijo.....	10
Conexión de la estación base a un ordenador.....	12
Asegurar los cables conectados.....	12
Cargar el headset.....	13
<b>Ajustar individualmente el headset</b> .....	<b>14</b>
Colocar y ajustar el headset.....	14
Identificar el headset con la placa de nombre.....	16
<b>Comprobar el sistema de headset y la calidad de sonido</b> .....	<b>17</b>
Ajustar el sistema de headset a los interruptores DIP.....	17
Conexión del headset con la estación base.....	20
Adaptación de la señal de audio con ayuda de la señal para marcar.....	21
Ajuste del volumen de la transmisión.....	21
Ajustar la transmisión de audio automática «Auto Audio».....	22
<b>Telefonar con el headset</b> .....	<b>23</b>
Ajustar el volumen.....	23
Silenciar el micrófono.....	24
En caso de que abandone el alcance DECT.....	25
Cambiar entre los modos Teléfono y PC.....	25
Hablar con el headset a través de un teléfono fijo.....	26
Hablar con el headset a través de un ordenador.....	28
Realizar conferencia telefónica.....	30
<b>Cargar el headset y guardar el sistema headset</b> .....	<b>32</b>
Cargar el headset.....	32
Cargar el headset con el cargador de headset opcional CH 10.....	33
Apagar el sistema headset cuando no se vaya a utilizar durante un periodo prolongado de tiempo.....	33
<b>Compartir un puesto de trabajo</b> .....	<b>34</b>
Utilizar el headset con la estación base de otro fabricante (teléfono DECT-GAP).....	34
<b>Limpieza y cuidado del sistema headset</b> .....	<b>35</b>
Cambiar las almohadillas para las orejas.....	36
Sustituir la pila recargable del headset.....	37
<b>En caso de anomalías</b> .....	<b>40</b>
<b>Especificaciones técnicas</b> .....	<b>42</b>

## Contenido de la caja

La serie DW permite combinaciones de estaciones base (BS) y headsets (HS) para diversos requerimientos. Los headsets y las estaciones base que se listan son compatibles entre ellos.

En función del producto que haya adquirido, en el volumen de suministro se encuentran una estación base y/o un headset con los componentes correspondientes.

### Estaciones base con componentes

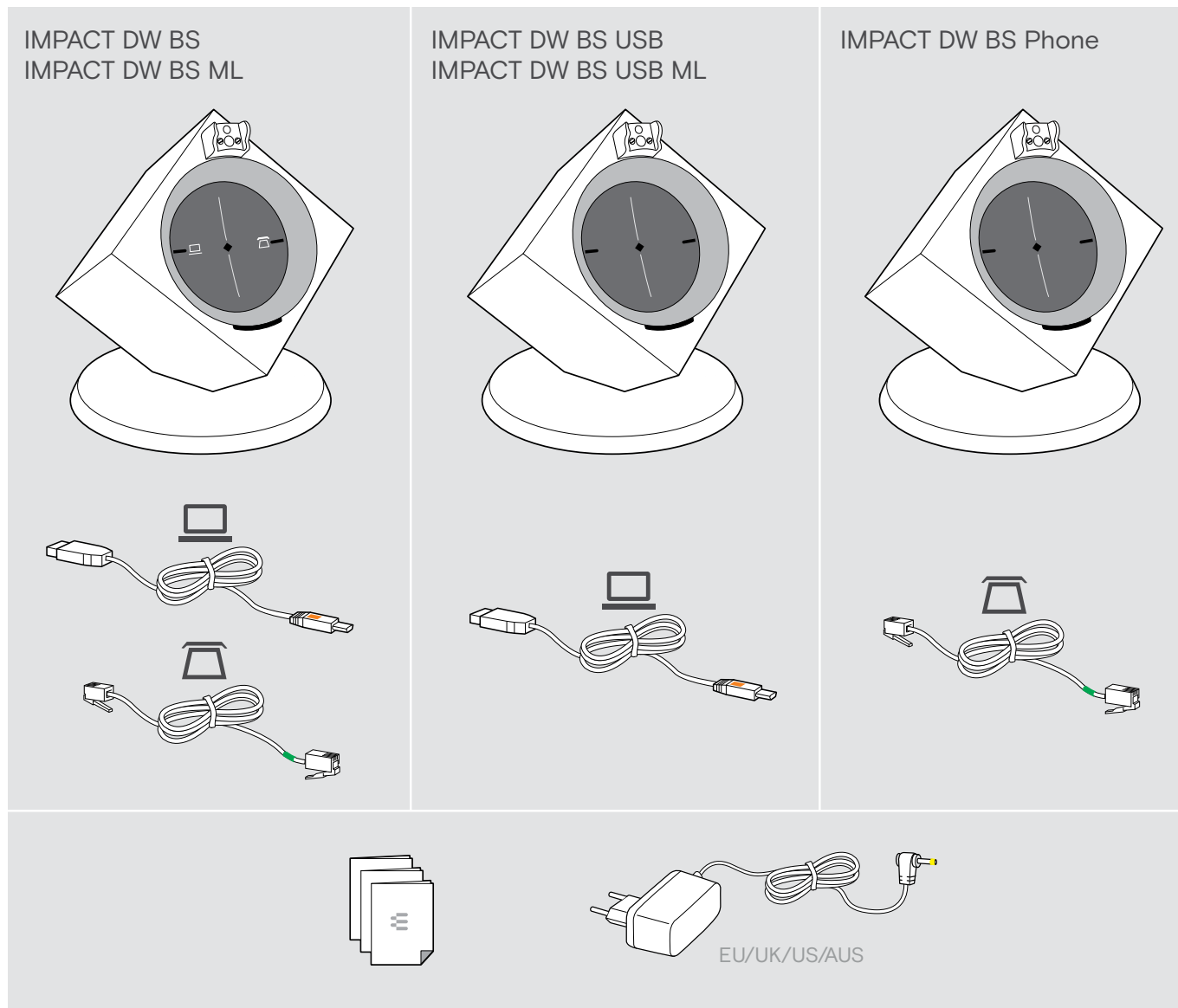

Para ver las instrucciones de seguridad, consulte la Guía de seguridad.



Puede encontrar una lista de accesorios en la página del producto en [eposaudio.com](http://eposaudio.com).

## Headsets con componentes

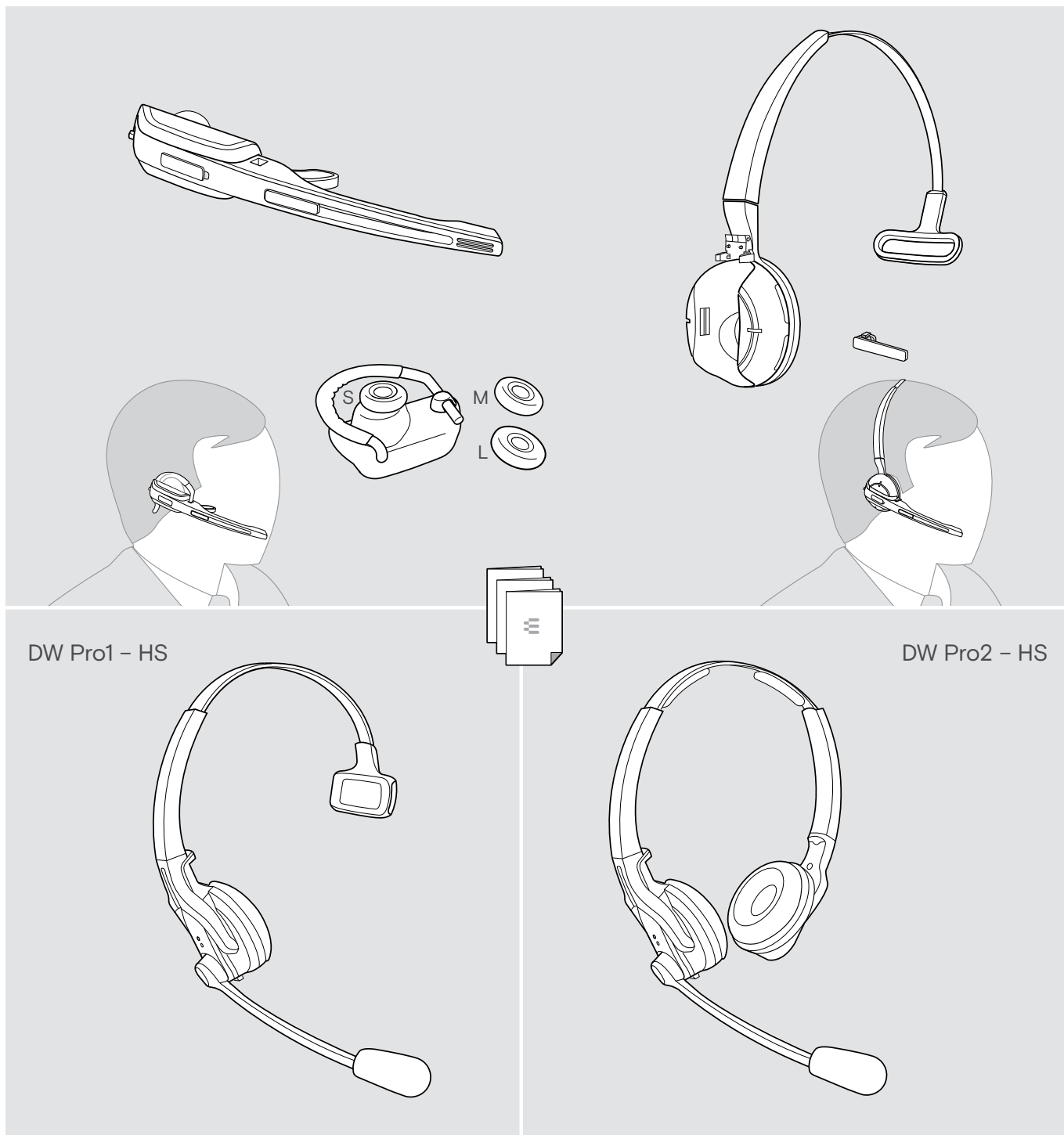

# Vista general del producto

## Vista general de las estaciones base

### Vista general de la parte delantera

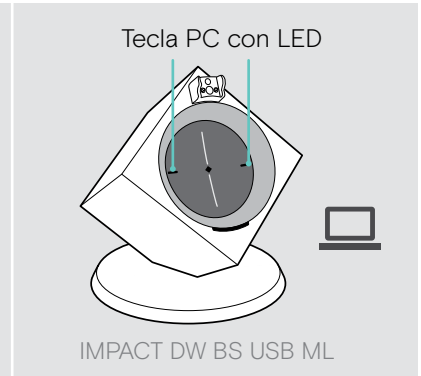
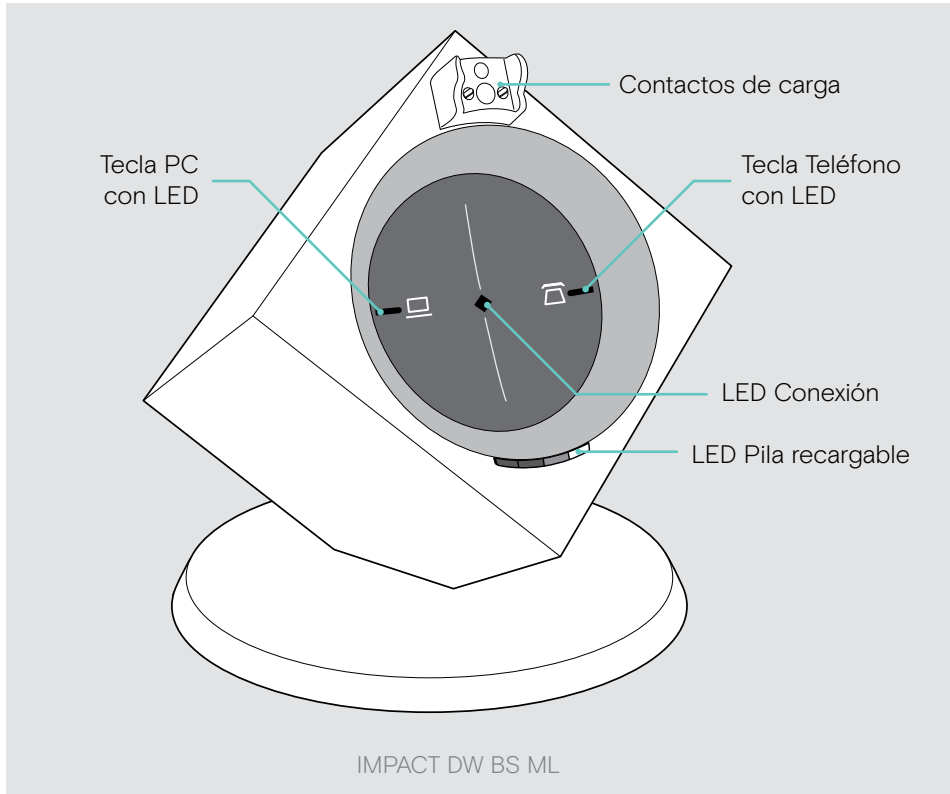

### Vista general de la parte trasera

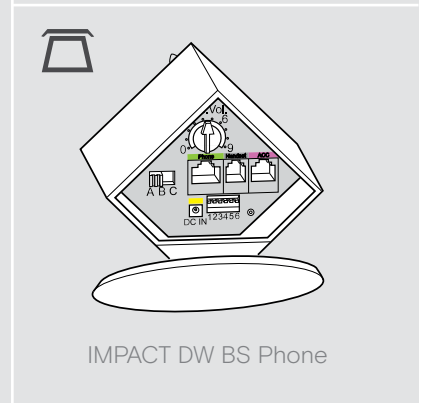
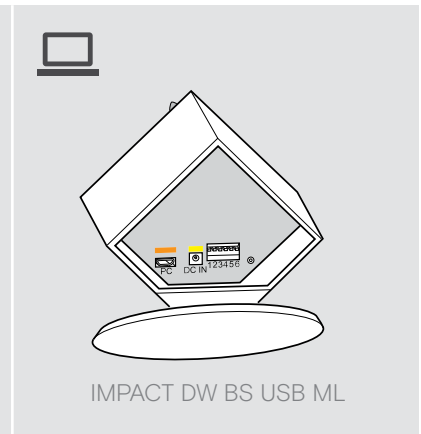
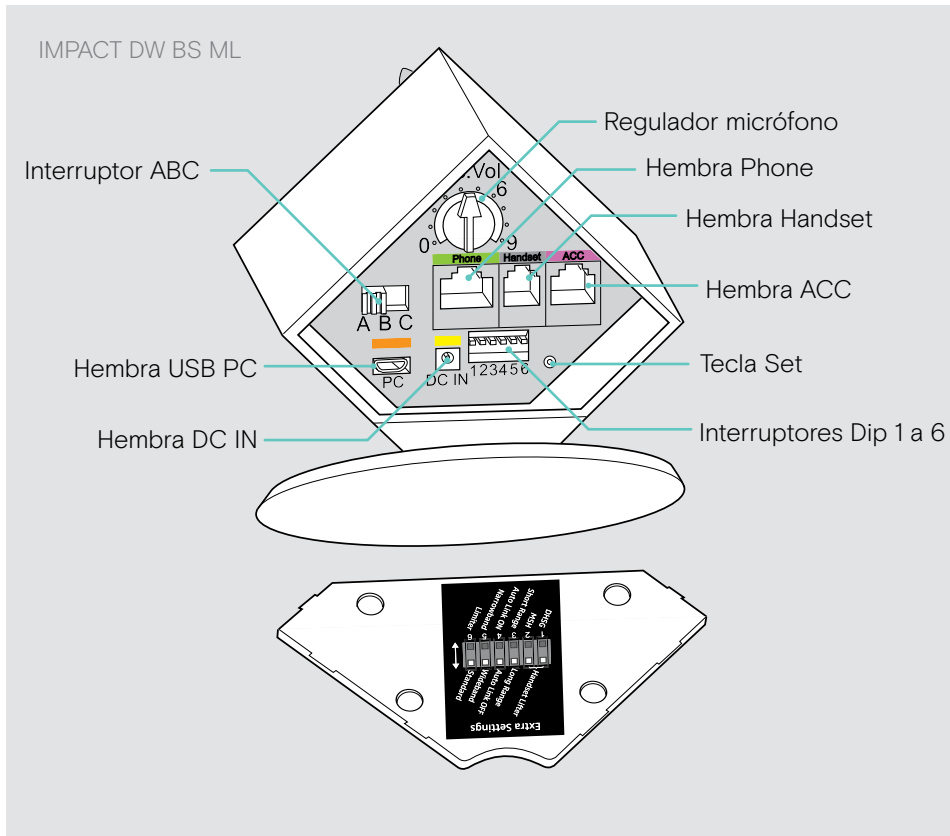

## Vista general de los headsets

### Vista general del headset DW Office – HS

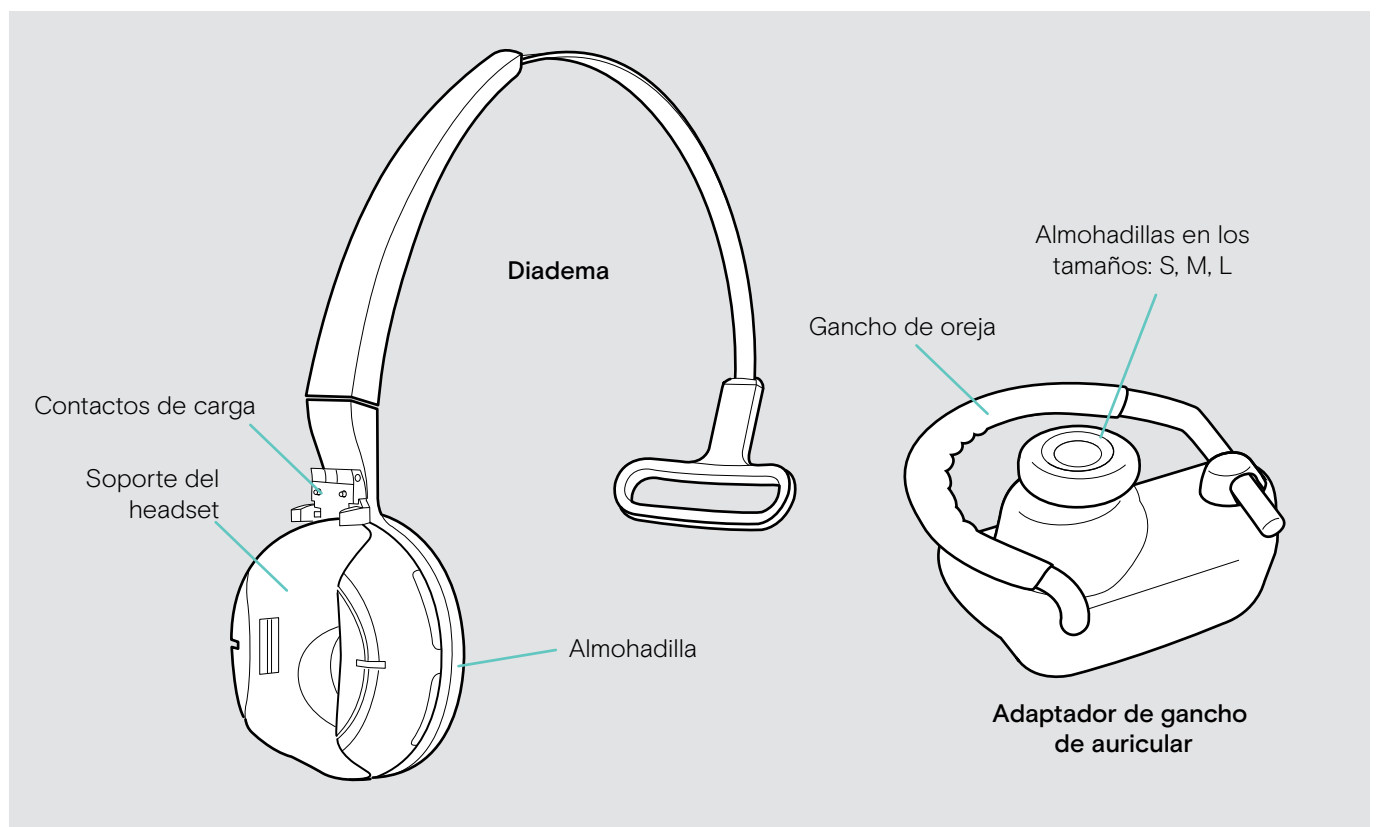
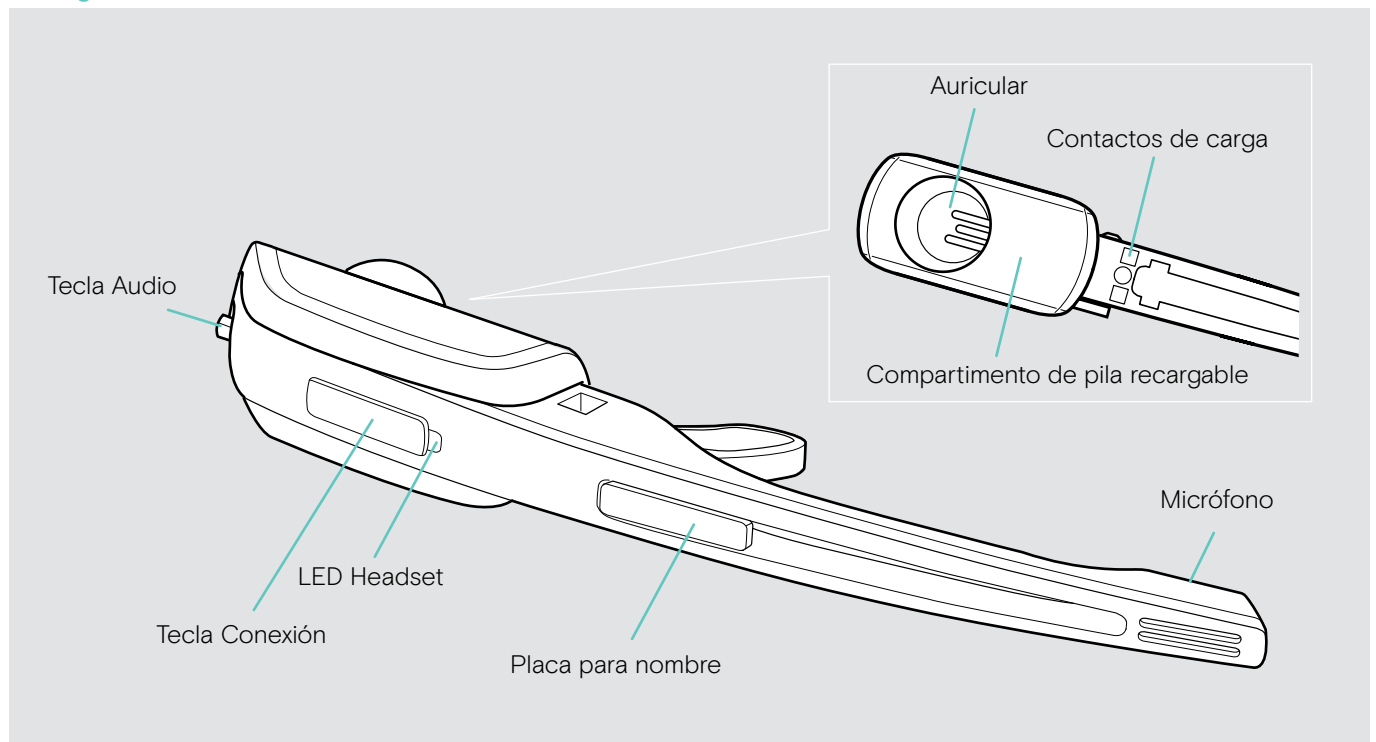



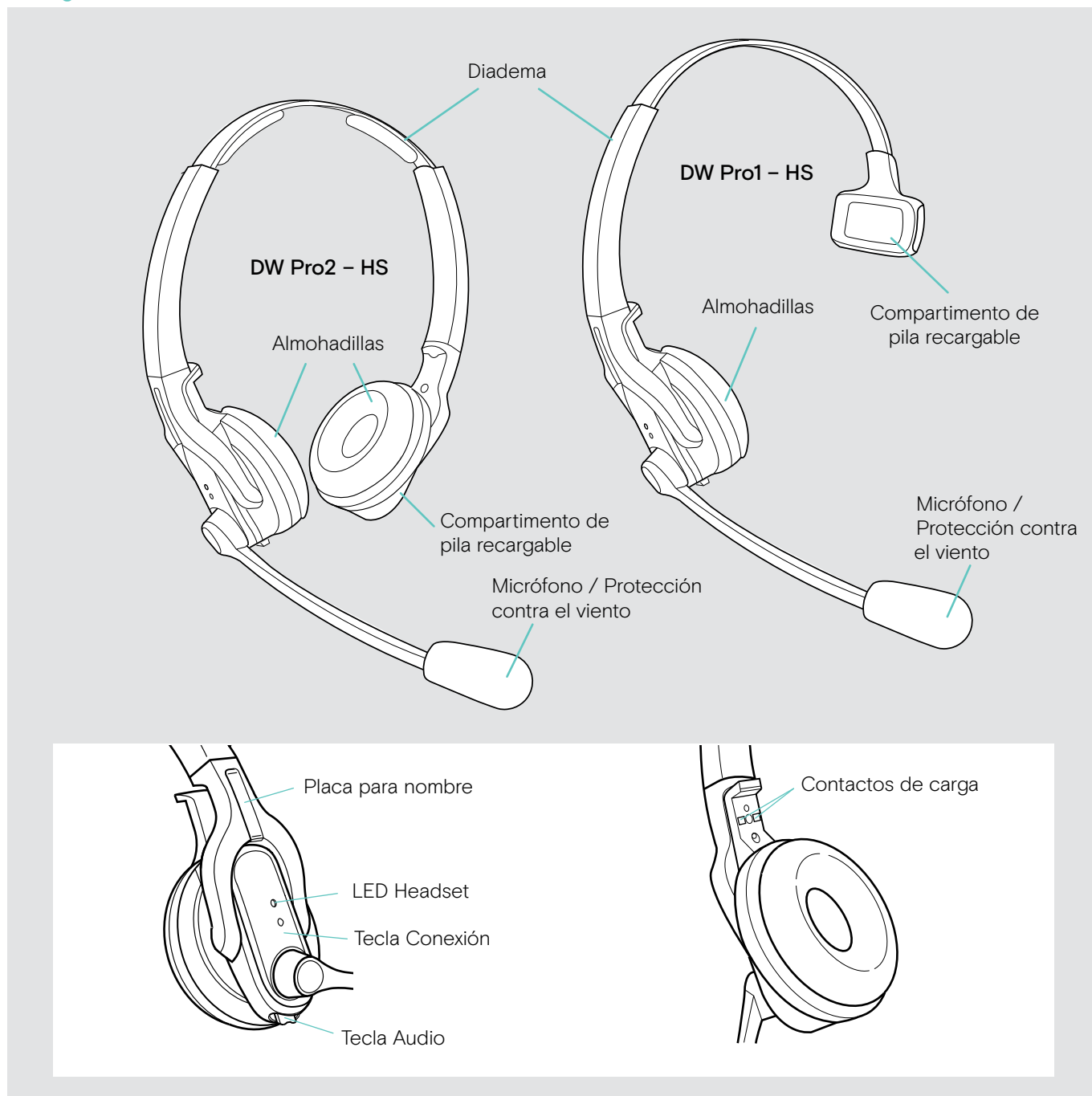





## Vista general de los headsets DW Pro1/Pro2 – HS









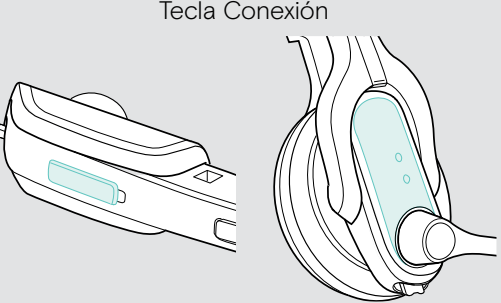

## Vista general de las teclas

### Vista general de las teclas de la estación base

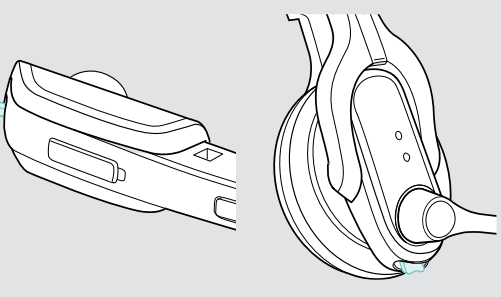
Funciones		Página	
<p>Tecla Teléfono</p> 		Seleccionar el modo Teléfono	25
		Establecer/finalizar conexión entre headset y estación base	20
		Contestar/finalizar llamada	23
<p>Tecla PC</p> 		Seleccionar el modo PC	25
		Establecer/finalizar conexión entre headset y estación base	20
		Contestar/finalizar llamada	23

### Vista general de las teclas del headset

Funciones		Página	
<p>Tecla Conexión</p> 		Establecer/finalizar conexión entre headset y estación base	20
		Contestar/finalizar llamada	23
		Encender/apagar el headset	33
		+ Tecla Audio: Modo de sincronización especial	34
<p>Tecla Audio</p> 		Ajustar el volumen del timbre de llamada y de los tonos de señal o el volumen de reproducción	23
		Silenciar el micrófono/desactivar el modo silencio	24
		Cambiar la dirección de la regulación del volumen	24
		+ Tecla Conexión: Modo de sincronización especial	34



## Vista general de indicadores

### Vista general de los indicadores de la estación base

Los símbolos LED de la tecla PC y de la tecla Teléfono dependen del modelo.

Estación base	LED	Significado
Tecla PC 		Modo de funcionamiento PC
		llamada PC entrante
Tecla Teléfono 		Modo de funcionamiento Teléfono
		llamada telefónica entrante
LED Conexión 		Conexión con headset activa
		No hay conexión con headset
		Modo silencio del headset activado
		Modo standby, el headset se encuentra en el alcance de la auricular, pero no hay conexión de audio
LED Pila recargable 		Segmento de LED 1 parpadea: La pila recargable está casi gastada
		Segmento de LED 1 - 4 luce: La pila recargable está cargada

### Vista general de los indicadores del headset

Headset	LED	Significado
 		El headset se está cargando en la estación base
		Conexión activa con estación base
	3x 	La pila recargable está casi gastada
		<ul style="list-style-type: none"> <li>Modo standby o headset apagado</li> <li>La pila recargable del headset está completamente cargada</li> </ul>
		<ul style="list-style-type: none"> <li>Modo de sincronización especial</li> <li>Modificar la asignación de la tecla AUDIO</li> <li>Registro de otro headset en la estación base</li> <li>Conferencia telefónica</li> </ul>

## Conexión de la estación base

Puede utilizar su sistema headset con su teléfono fijo y/o con su ordenador. La estación base se encarga de controlar la comunicación inalámbrica con los headsets.

- > Coloque la estación base a una distancia mínima de 15 cm al teléfono fijo.

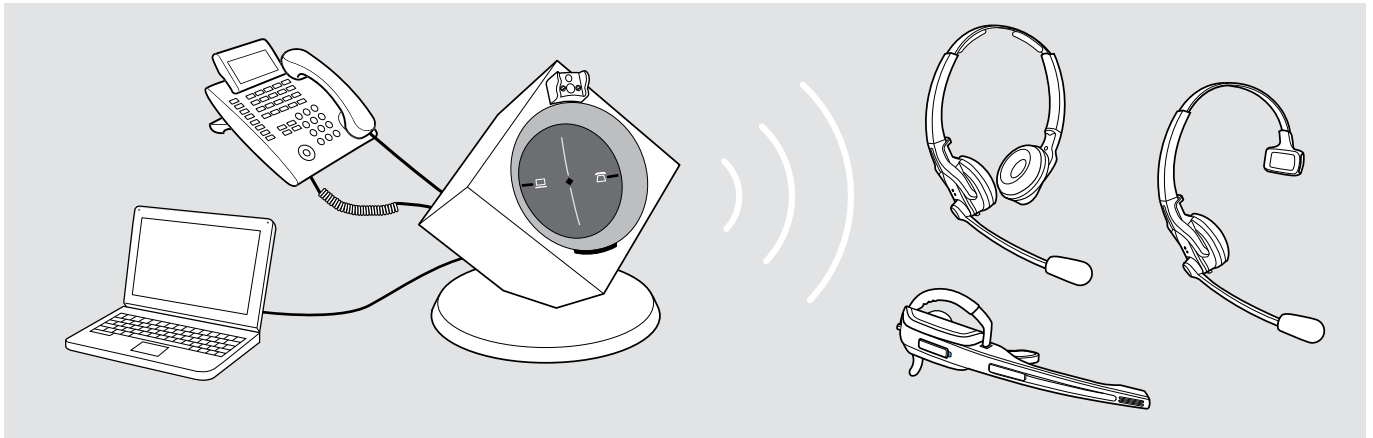

## Conexión de la estación base a la red eléctrica

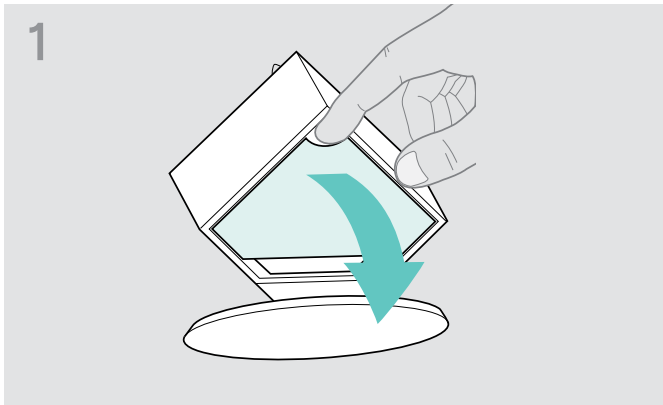

- > Retire la cubierta.

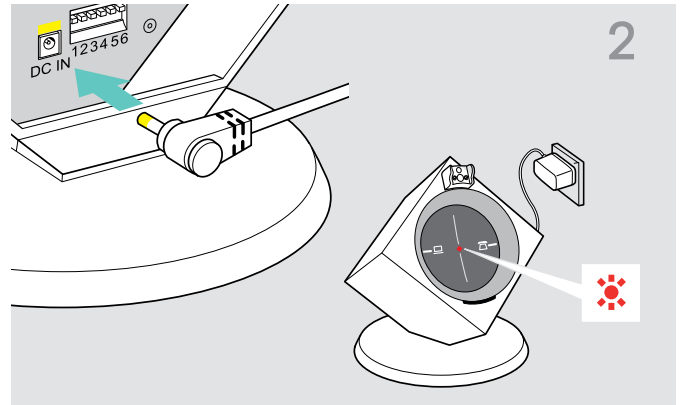

- > Conecte el conector de la fuente de alimentación con la hembra marcada en amarillo DC IN.
- > Conecte la fuente de alimentación a una toma de corriente.  
El LED Conexión se ilumina en rojo.

### Desconectar la estación base de la red de corriente

- > Desenchufe la fuente de alimentación de la toma de corriente cuando no se vaya a utilizar el producto durante un periodo prolongado de tiempo.

## Conexión de la estación base a un teléfono fijo

### Tipo de conexión

- Conexión a un teléfono fijo sin hembra de headset **A**
- Conexión a un teléfono fijo con hembra de headset **B**
- Conexión a un descolgador remoto mecánico opcional **C**



### Conexión de estación base a un teléfono fijo sin hembra de headset

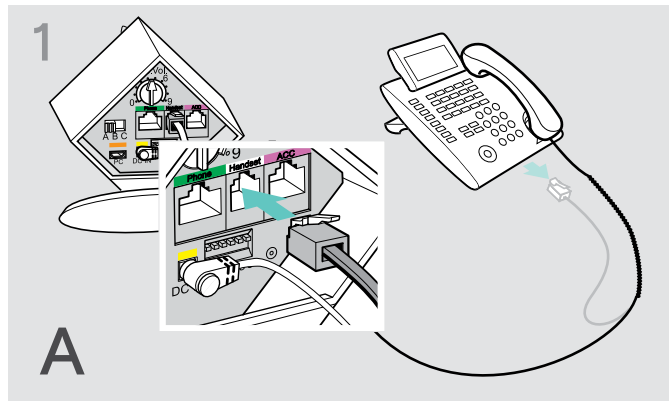

- > Saque el cable del auricular del teléfono fijo y enchúfelo en la hembra marcada en gris **Handset** de la estación base.

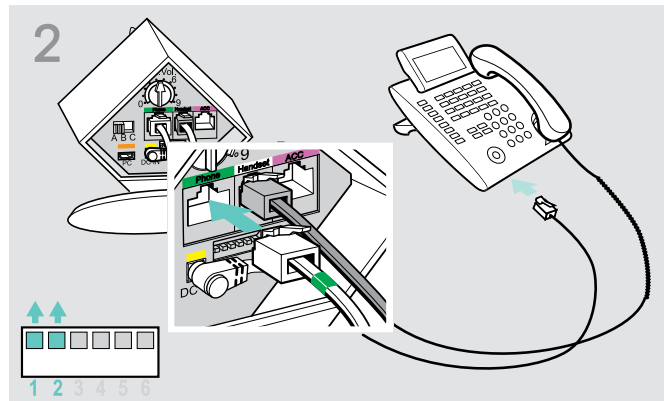

- > Enchufe el cable del teléfono en la hembra del cable del auricular del teléfono y en la hembra marcada en verde **Phone** de la estación base.
- > Mueva los interruptores DIP **1** y **2** con un objeto puntiagudo (p. ej. un bolígrafo) a la posición que se indica en la figura.

### Conexión de estación base a un teléfono fijo con hembra de headset

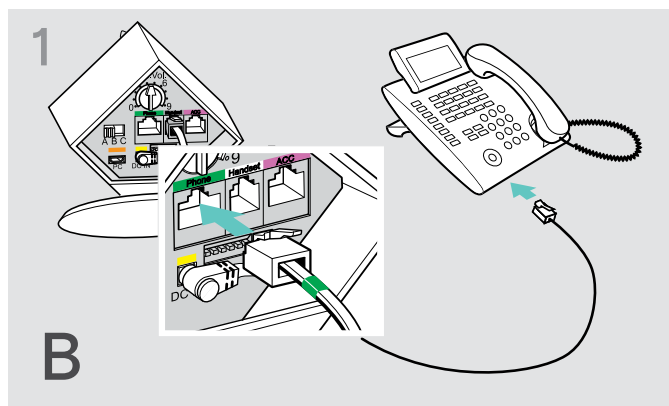

- > Enchufe el cable del teléfono en la hembra de headset de su teléfono fijo y en la hembra marcada en verde **Phone** de la estación base.

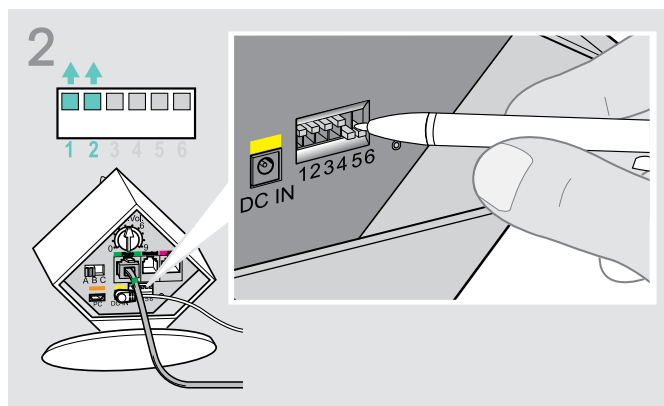

- > Mueva los interruptores DIP **1** y **2** con un objeto puntiagudo (p. ej. un bolígrafo) a la posición que se indica en la figura.

### Conexión de la estación base a un descolgador remoto mecánico opcional

Puede adquirir como accesorio opcional el descolgador remoto mecánico HSL 10 II de EPOS de su proveedor EPOS; el descolgador remoto permite contestar llamadas – también si usted no se encuentra en la habitación.

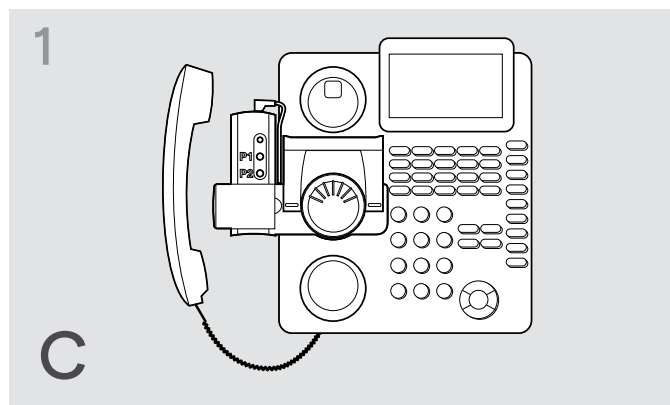

- > Conecte la estación base como se describe en capítulo A.
- > Conecte el descolgador remoto a la hembra ACC.

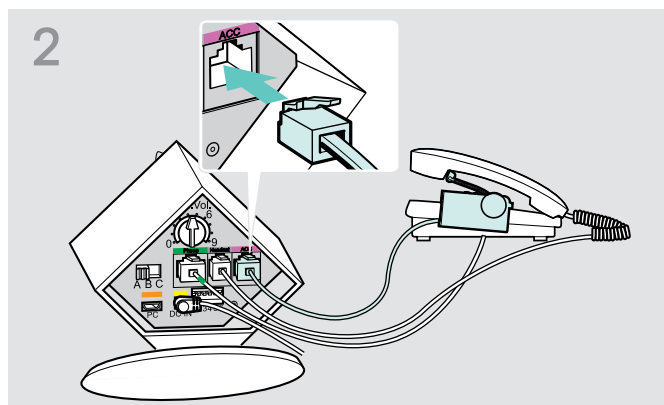

- > Conecte el descolgador remoto con su teléfono fijo. Encontrará más información en las instrucciones de uso del HSL 10 II.

### Conexión de la estación base a un control electrónico de headset opcional (EHS)

Los cables de conexión EHS necesarios y los cables del adaptador para los estándares específicos del fabricante están disponibles a través de su socio EPOS.

Para obtener información adicional sobre los teléfonos y cables correspondientes, visite [eposaudio.com/compatibility](http://eposaudio.com/compatibility). Se suministran Guías rápidas con los cables y podrá encontrarla en la página del producto en nuestro sitio web en [eposaudio.com](http://eposaudio.com).

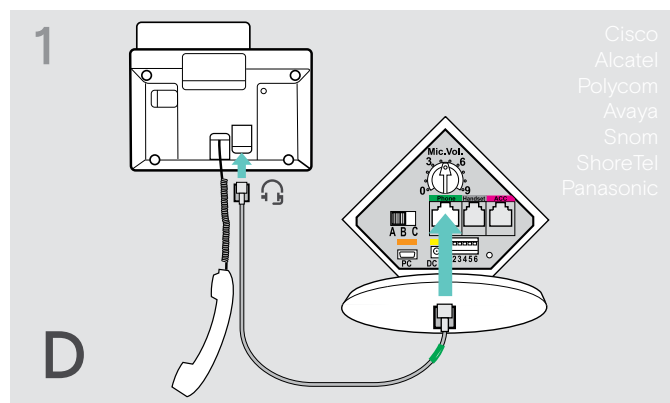

- > Conecte el teléfono fijo con la estación base.

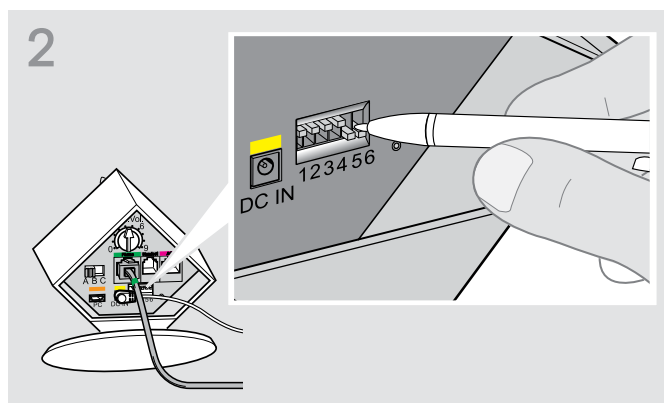

- > Mueva el interruptor DIP con un objeto puntiagudo (p. ej. un bolígrafo) a la posición que se indica en la figura.

## Conexión de la estación base a un ordenador

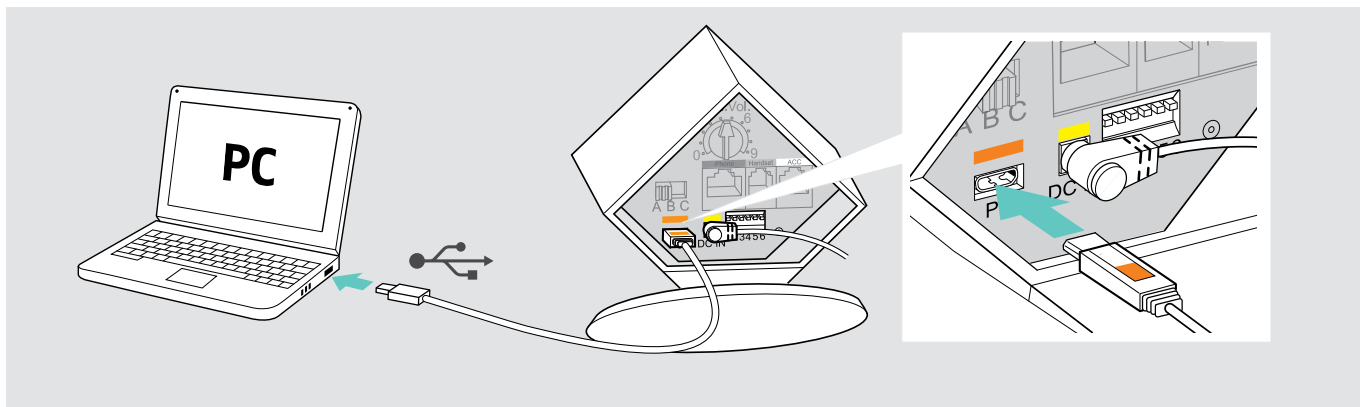

- > Conecte el cable USB con la hembra marcada en naranja **PC** de la estación base y a un puerto USB de su ordenador. Su sistema operativo reconoce el dispositivo de audio USB e instala el controlador necesario.

### Instalación del software EPOS

El software EPOS le permite añadir valor a sus productos EPOS. **EPOS Connect** permite instalar, configurar y actualizar fácilmente su serie DW.

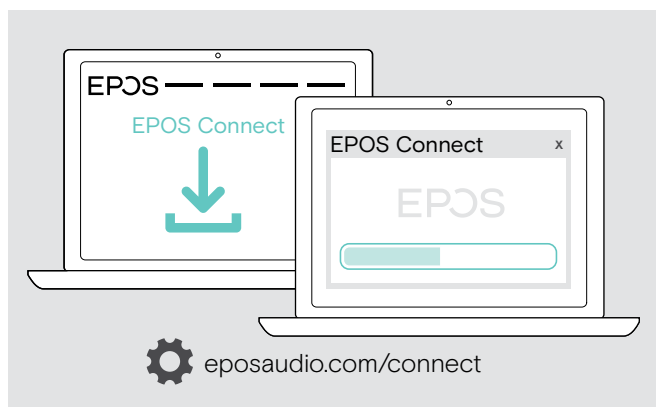

- > Descargue el software en [eposaudio.com/connect](http://eposaudio.com/connect). Instalar el software.

Para instalar el software, necesitará derechos de administrador sobre su ordenador. Si es necesario, póngase en contacto con su departamento de TI.

Para realizar llamadas a través de su ordenador.

- > Instale un softphone (software VoIP), como Skype for Business o pida ayuda a su administrador.

## Asegurar los cables conectados

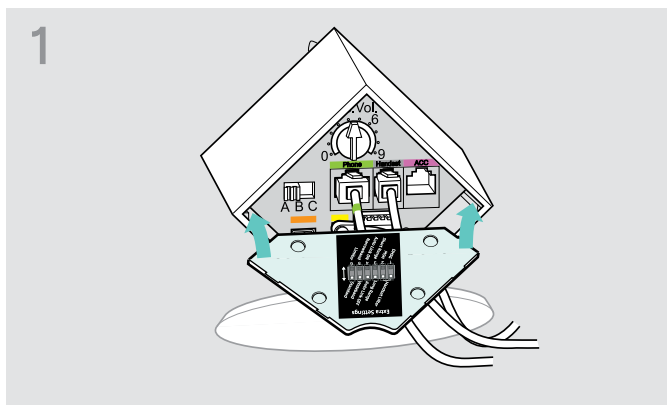

- > Coloque la cubierta con el borde inferior ancho.

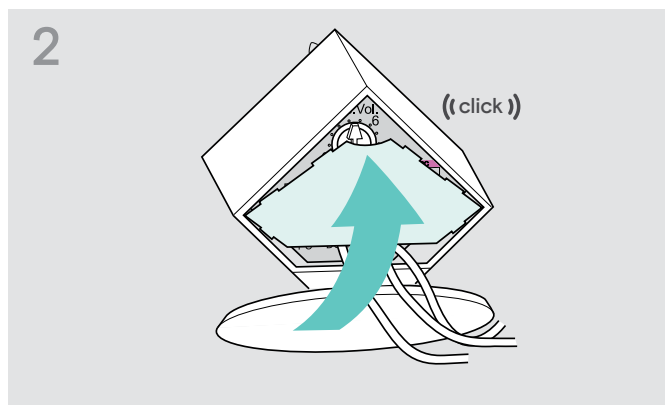

- > Pliegue la cubierta hacia arriba.

## Cargar el headset

- > Antes de su primer uso, cargue la pila recargable durante un mínimo de 20 minutos sin interrupción. Un proceso de carga completo dura aprox. 60 minutos.

### Cargar el headset con la estación base

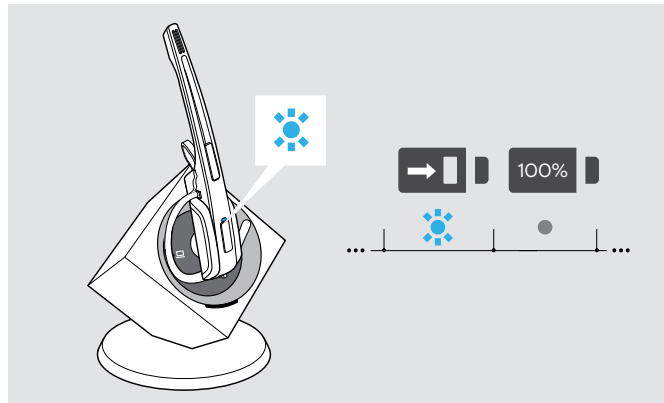
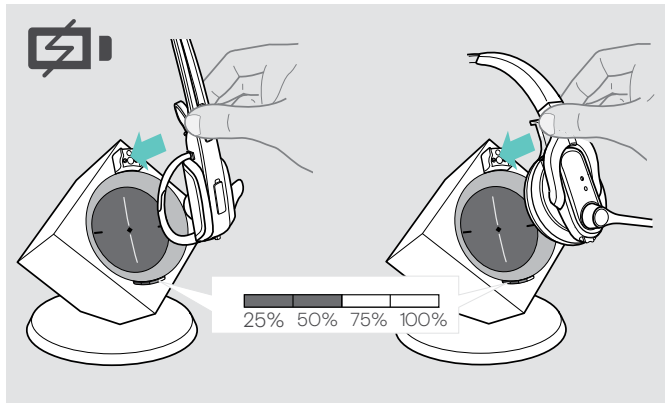

- > Coloque el headset en el soporte magnético de la estación base.

El LED Headset se ilumina en azul y se carga la pila recargable. El LED Pila recargable de la estación base indica el estado de carga.

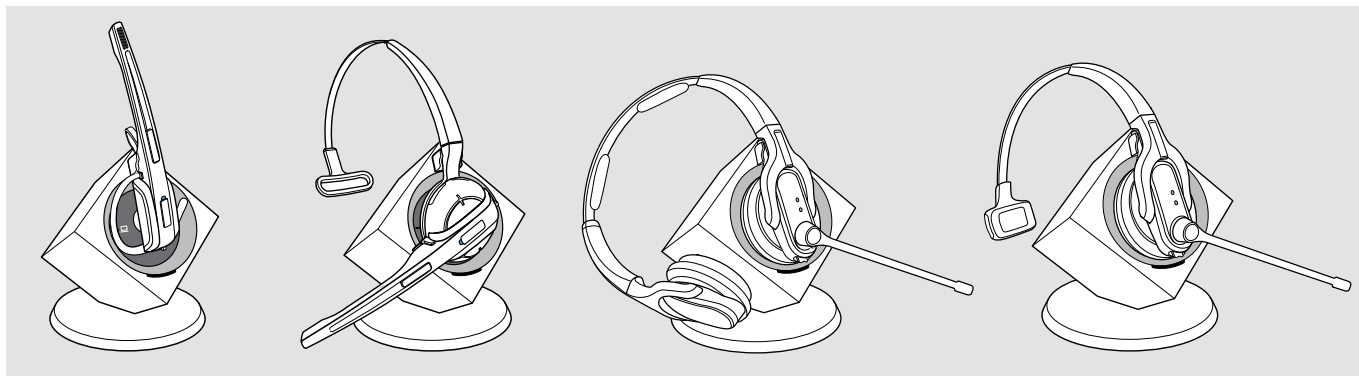

Durante el primer proceso de carga puede durar hasta 5 minutos hasta que el LED Headset luzca en azul.

Segmento de LED	Tiempo de carga necesario	corresponde a una autonomía de	
		Banda ancha	Banda estrecha
	aprox. 10 min.	aprox. 2 horas	aprox. 3 horas
	aprox. 20 min.	aprox. 4 horas	aprox. 6 horas
	aprox. 40 min.	aprox. 6 horas	aprox. 9 horas
	aprox. 60 min.	aprox. 8 horas	aprox. 12 horas



Cuando el headset se encuentra fuera del alcance de recepción de la estación base, se desconecta después de 30 minutos para evitar daños en la pila recargable.

# Ajustar individualmente el headset

## Colocar y ajustar el headset

### Utilizar el DW Office – HS con gancho de oreja

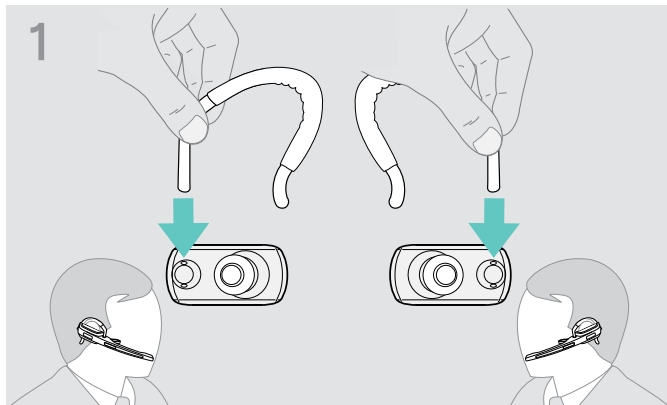

> Cambie el lado de uso, de ser necesario.

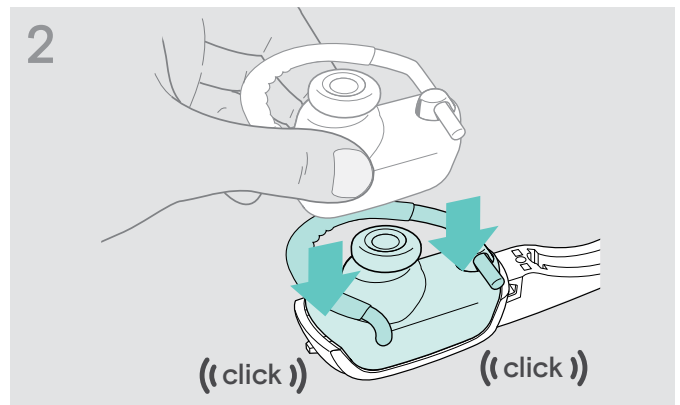

> Acople el adaptador de gancho de auricular al headset.

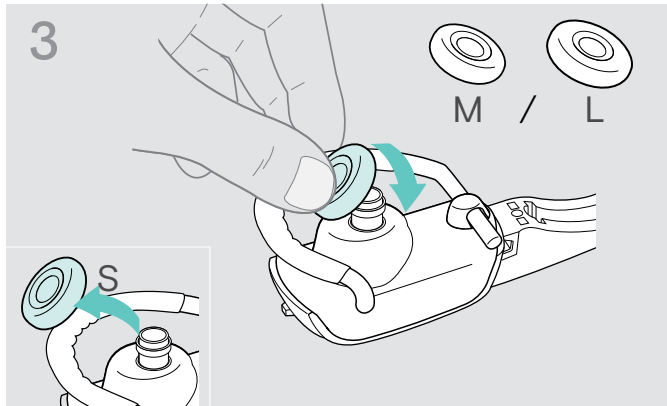

> Cambie la almohadilla, de ser necesario.

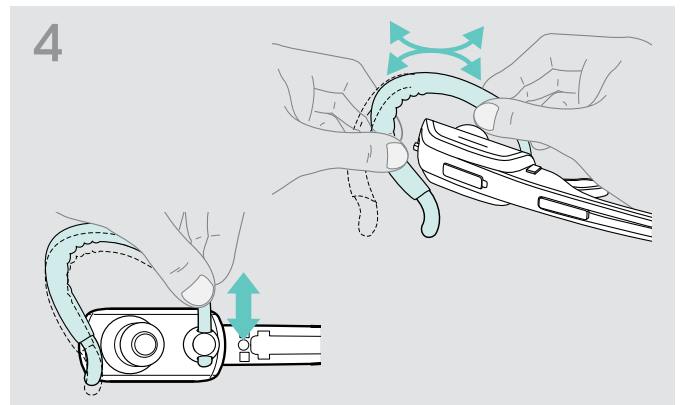

> Adapte la altura y la forma del adaptador de gancho de auricular, de ser necesario.

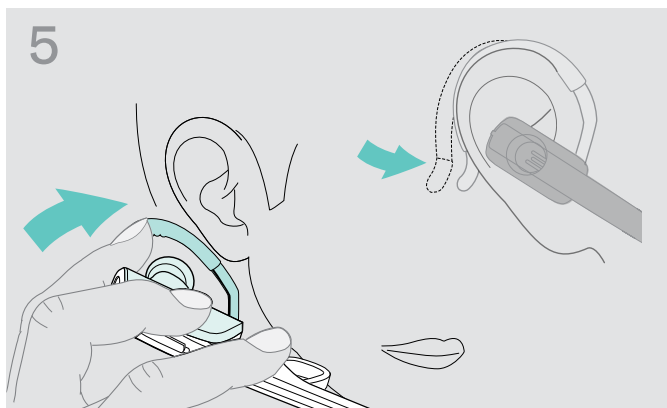

> Coloque el gancho de oreja alrededor de su oreja y asegúrese de que la almohadilla queda introducida en el oído. Moldee el gancho de oreja flexible de modo que el headset resulte agradable y seguro de llevar.

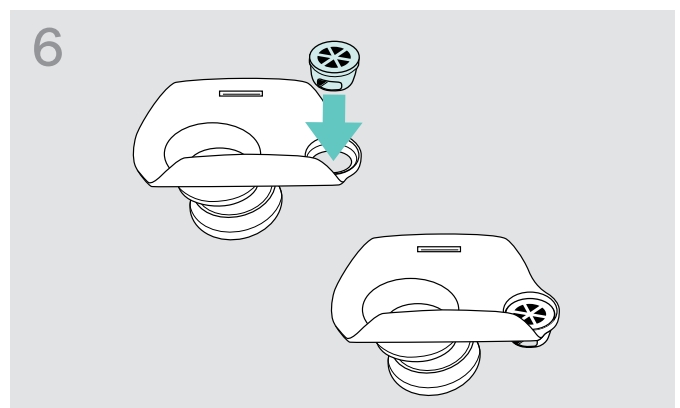

> De ser necesario, introduzca el soporte para el gancho de oreja en el orificio situado en el lado posterior del adaptador.

### Utilizar el DW Office – HS con diadema

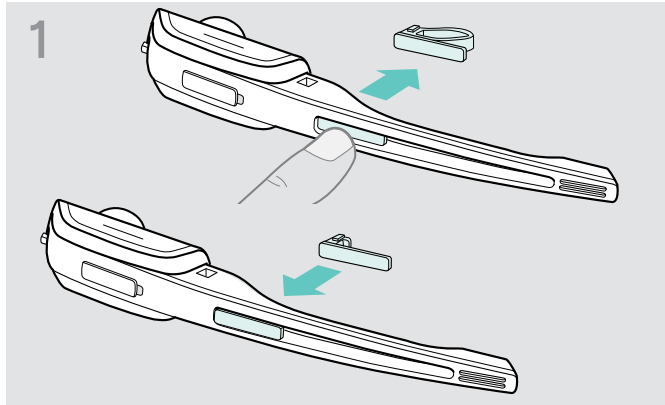

- > Sustituya la placa para nombre con distanciador por una placa sencilla. Esto es necesario para poder seguir moviendo libremente el brazo de micrófono del headset (véase figura 3).

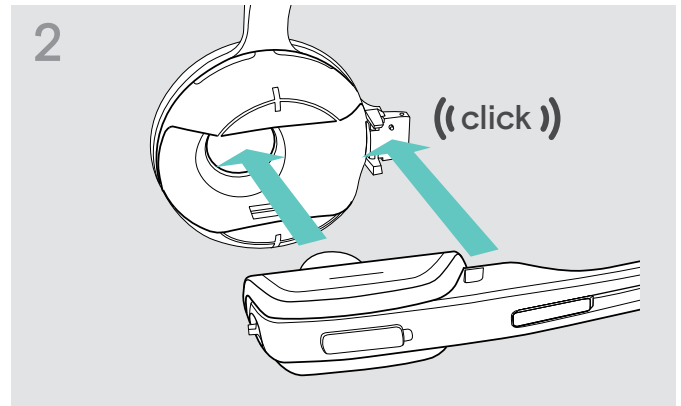

- > Introduzca el headset en el soporte de la diadema.

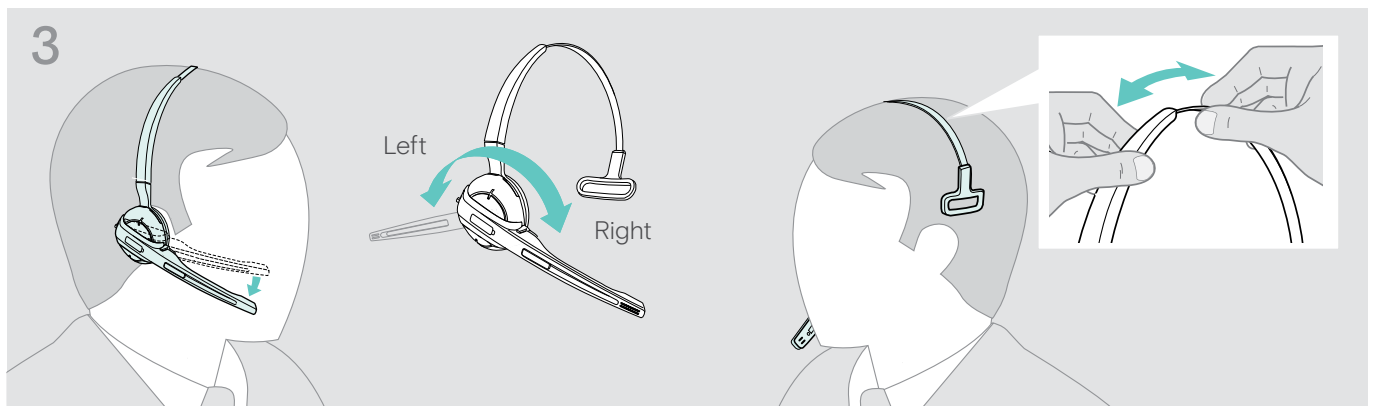

- > Gire el brazo del micrófono y ajuste el headset de modo que la almohadilla descansa de forma agradable en la oreja izquierda o derecha.



## Utilizar DW Pro1/Pro2 – HS

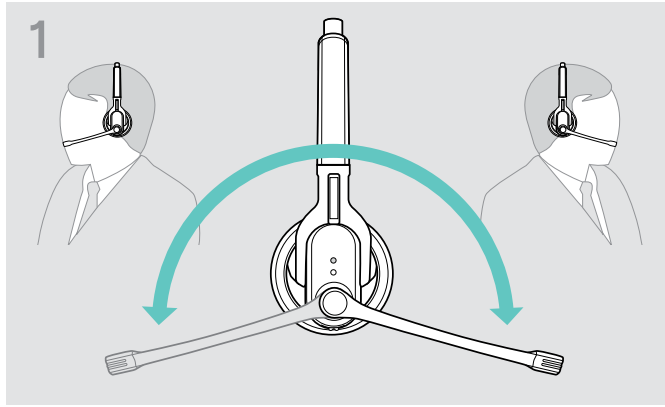

> Gire el brazo del micrófono.

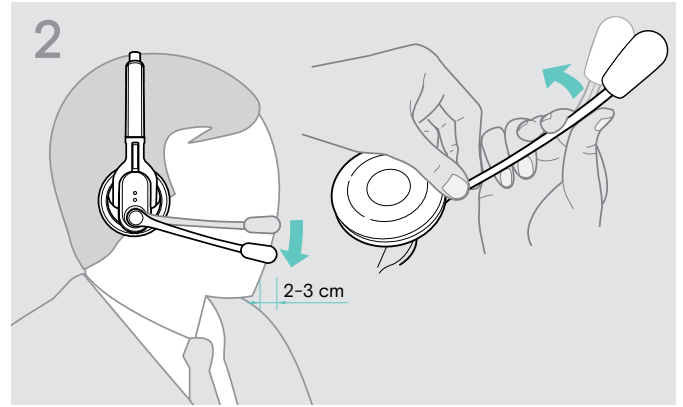

> Doble el brazo del micrófono de tal manera que el micrófono quede a aprox. 2 cm de la comisura de la boca.

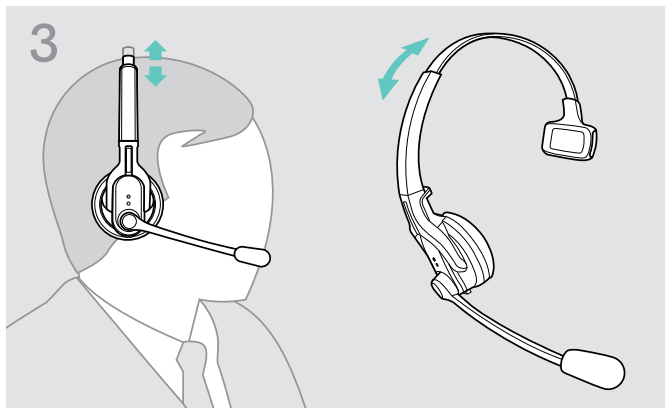

DW Pro1 – HS:

> Ajuste el headset de modo que la almohadilla descansa de forma agradable en la oreja izquierda o derecha.

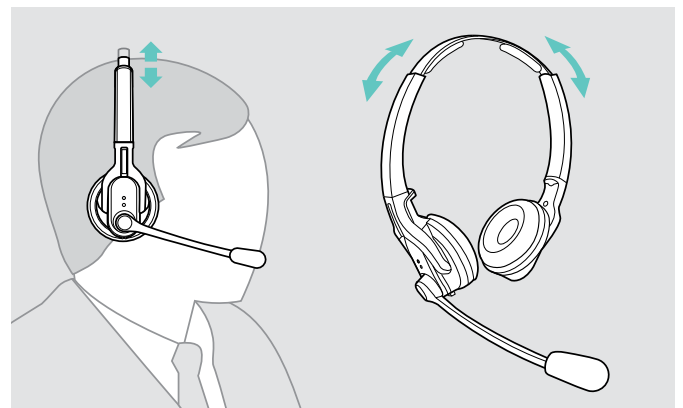

DW Pro2 – HS:

> Colóquese el headset de modo que las almohadillas descansen cómodamente sobre ambas orejas.

## Identificar el headset con la placa de nombre

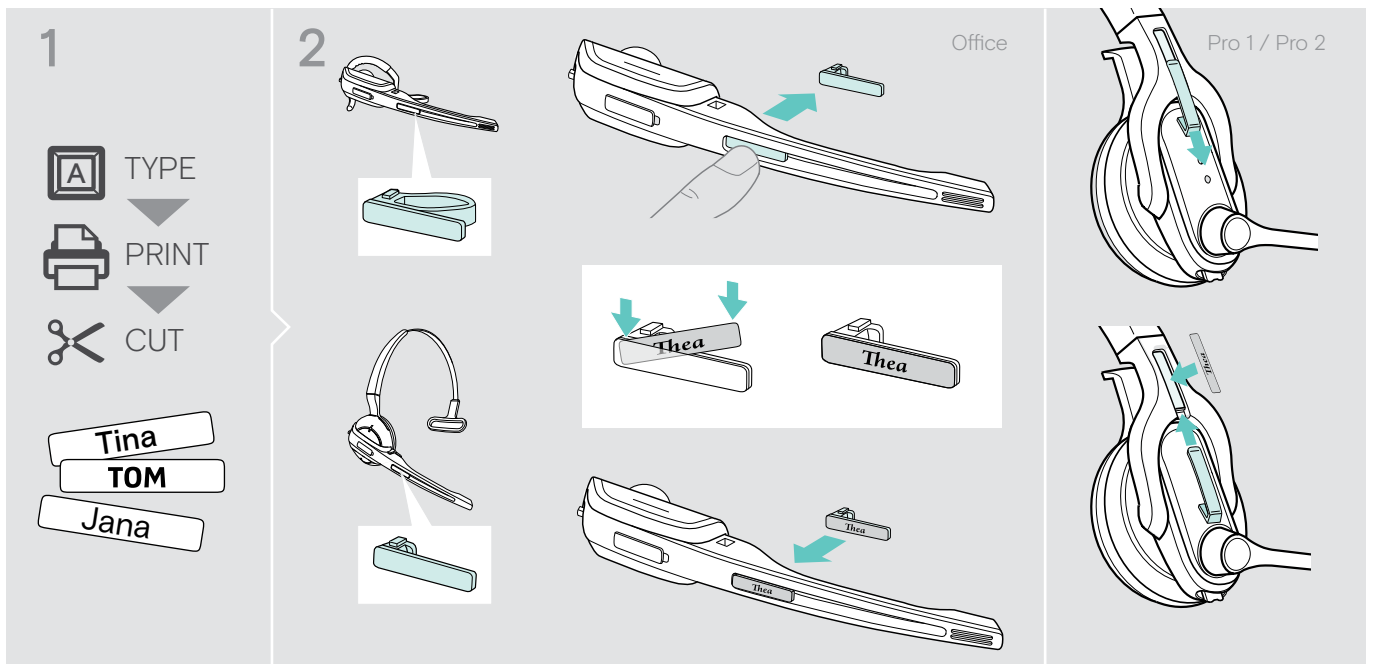

> Cambie el nombre de la placa.

# Comprobar el sistema de headset y la calidad de sonido

## Ajustar el sistema de headset a los interruptores DIP

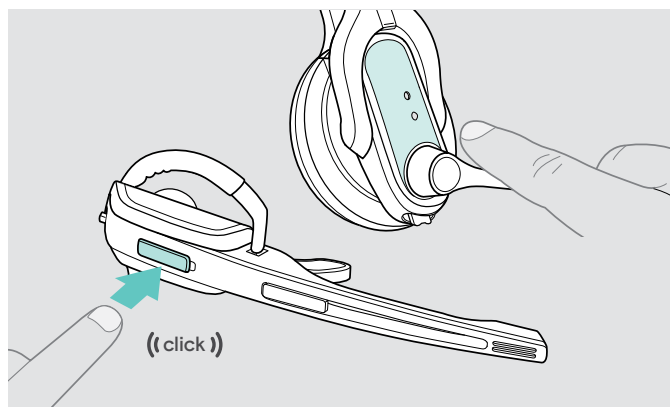

> Pulse la tecla Conexión del headset para finalizar la conexión entre la estación base y el headset. Los LEDs del headset y de la estación base se apagan.

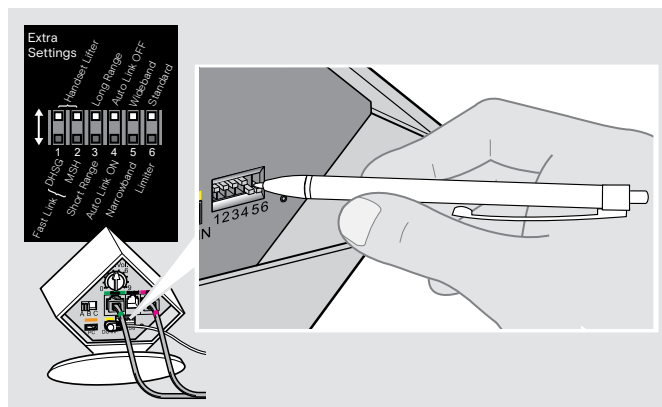

> Mueva los interruptores DIP con un objeto puntiagudo a la posición deseada.

## Configuración del descolgador remoto – interruptores DIP 1 y 2

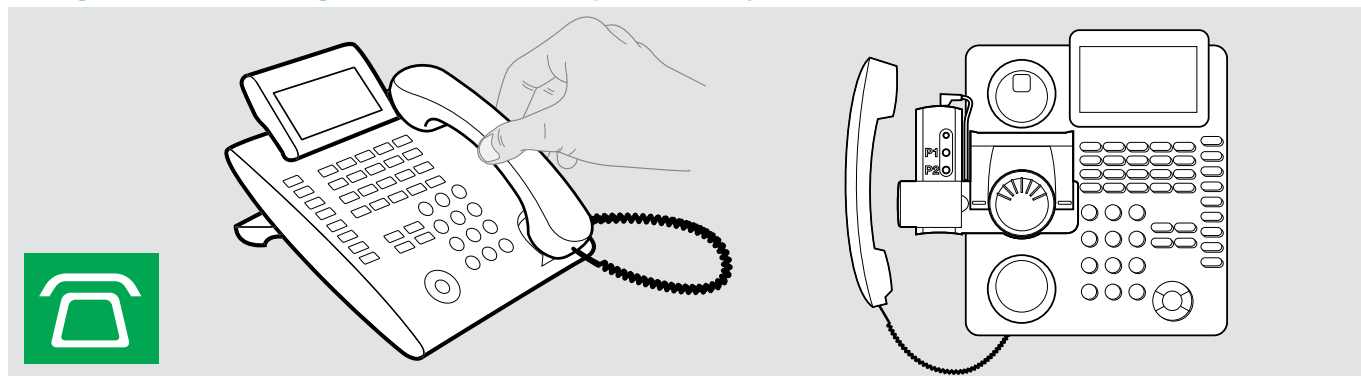

Posición	Función
	<b>Funcionamiento manual</b> Accionar el auricular del teléfono manualmente o con el descolgador remoto (HSL 10 II).
	<b>Descolgador remoto electrónico con estándar DHSG</b> Control de llamadas mediante el sistema de headset. Para un establecimiento de la conexión más rápido, véase Fast Link.
	<b>Descolgador remoto electrónico con estándar MSH</b> Control de llamadas mediante el sistema headset.
	<b>Fast Link para estándar DHSG y descolgador remoto HSL 10 II</b> Recomendado para personas que telefonan mucho. Menor autonomía de la pila recargable. Establecimiento de la conexión más rápido sin retardo gracias al mantenimiento de la conexión.

### Ajustar alcance de radiofrecuencia – interruptor DIP 3

En caso de que haya muchos sistemas DECT en un mismo espacio, es posible que se produzcan interferencias. En este caso, cambie el alcance de radiofrecuencia.



Posición	Función
<p>1 2 3 4 5 6</p>	<p><b>Alcance de radiofrecuencia estándar</b></p>
<p>1 2 3 4 5 6</p>	<p><b>Alcance de radiofrecuencia reducido</b> Evitar solapamientos con otros sistemas DECT Alcance aprox. 10 m en edificios</p>

### Establecimiento automático de conexión entre headset y estación base (Auto Link) – interruptor DIP 4



Posición	Función
<p>1 2 3 4 5 6</p>	<p><b>Establecimiento manual de la conexión</b> Cuando usted retira el headset de la estación base, debe establecer manualmente una conexión entre el headset y la estación base.</p>
<p>1 2 3 4 5 6</p>	<p><b>Establecer automáticamente la conexión – Auto Link</b> Cuando retira el headset de la estación base, automáticamente se establece una conexión entre el headset y la estación base.</p>

### Conmutar entre banda ancha y banda estrecha – interruptor DIP 5

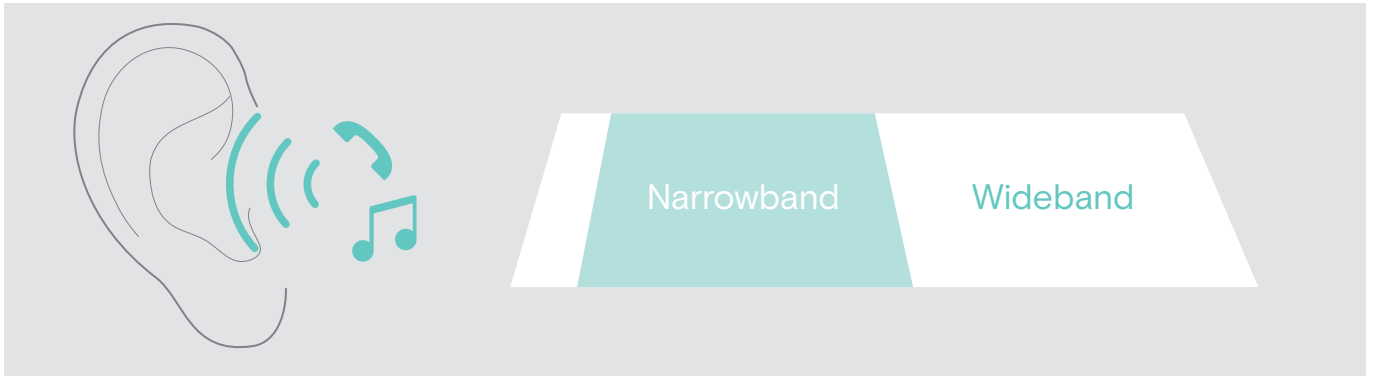

Posición	Función
<p>1 2 3 4 5 6</p>	<p><b>Transmisión de audio de banda ancha</b>                      Adaptación de frecuencia automática de llamadas de banda ancha y banda estrecha. La banda ancha es soportada, p. ej., por Skype y ofrece una elevada calidad de voz.                      Autonomía de la pila recargable: 8 horas</p>
<p>1 2 3 4 5 6</p>	<p><b>Transmisión de audio de banda estrecha</b>                      Autonomía de la pila recargable: 12 horas</p>

### Ajustar limitación de volumen – interruptor DIP 6

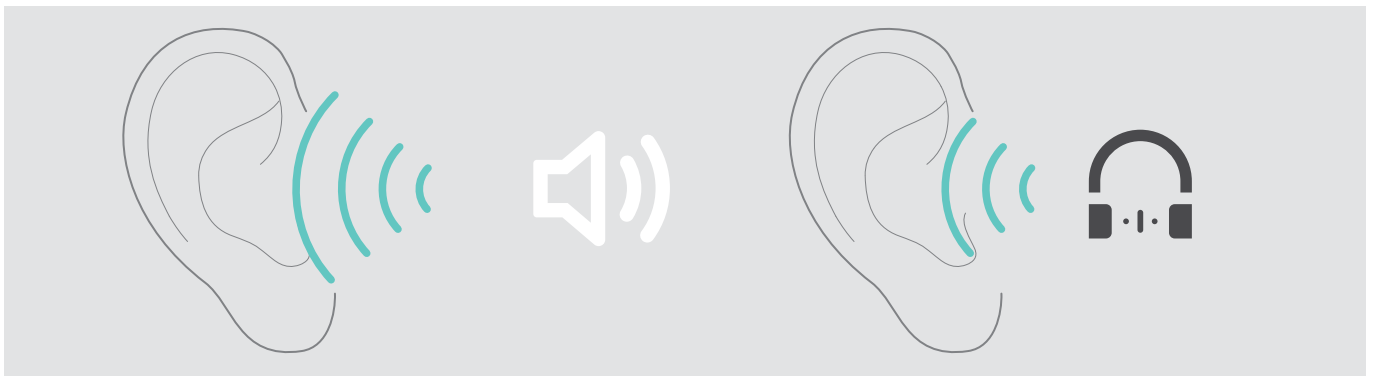

Posición	Función
<p>1 2 3 4 5 6</p>	<p><b>Limitación estándar</b></p>
<p>1 2 3 4 5 6</p>	<p><b>Volumen limitado</b> (específico para cada país)                      • Versión AU: según Directiva AS/ACIF G616:2006                      • Versión UE y EE UU: según Directiva 2003/10/CE</p>

## Conexión del headset con la estación base

Un sistema headset completo, compuesto de estación base y headset, viene ya conectado en el estado de suministro. Sólo tendrá que conectar su headset con la estación base si ha adquirido ambos aparatos por separado o si realiza una conferencia telefónica.

### «easy pairing» – Conexión del headset con la estación base

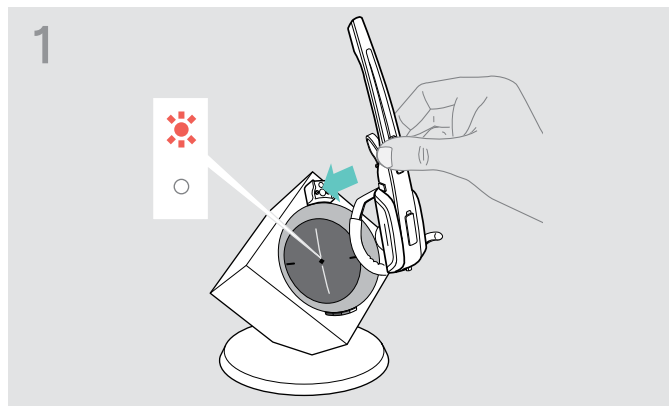

1 El LED Conexión de la estación base está apagado (el headset no está conectado) o luce en rojo (ningún headset sincronizado).

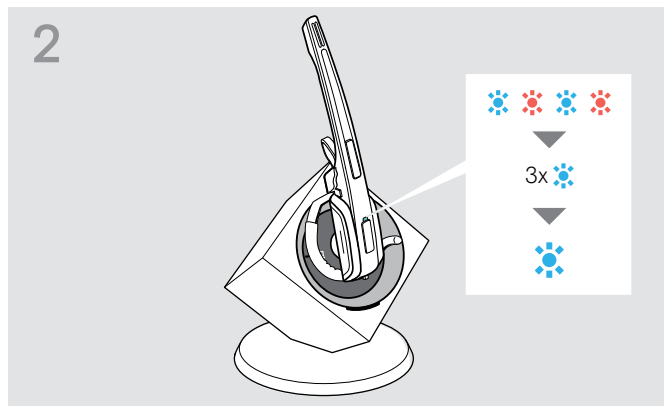

2 > Coloque el headset en la estación base. El LED Headset parpadea alternativamente en azul y rojo.

Si la conexión ha tenido éxito, el LED Headset parpadea 3 veces en azul. Seguidamente, éste luce constantemente e indica que la estación base y el headset están conectados entre ellos.

Si el LED Headset parpadea 3 veces en rojo y seguidamente no luce, coloque el headset en la estación base para un nuevo intento de conexión.

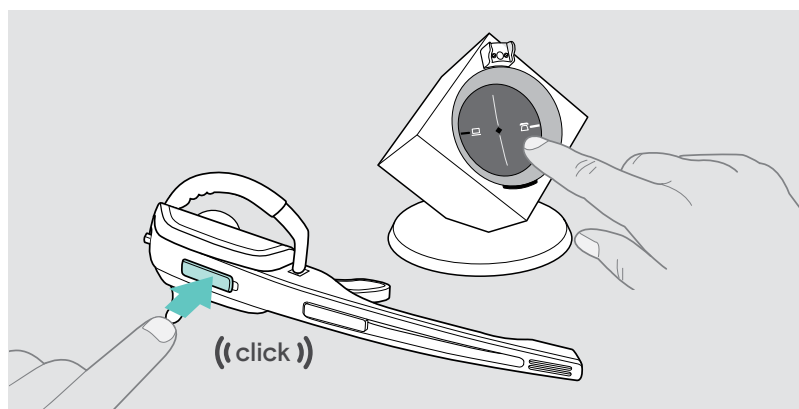

### Establecer la conexión

> Pulse la tecla Conexión o una de las teclas retroiluminadas PC o Teléfono del headset. Se establece la conexión. El LED Conexión luce en azul y el LED Headset parpadea despacio en azul.

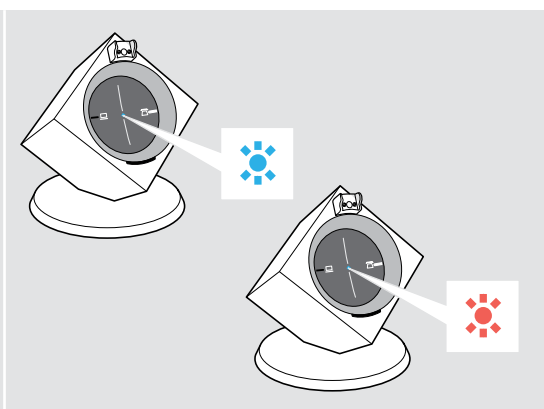

### Finalizar la conexión

> Pulse la tecla Conexión o una de las teclas retroiluminadas PC o Teléfono del headset. Finaliza la conexión. El LED Conexión de la estación base y el LED Headset se apagan. El headset se encuentra en modo standby.



Si utiliza un descolgador remoto con estándar MSH, solo puede terminar la conexión entre el headset y la estación base colocando el headset en la estación base.

## Adaptación de la señal de audio con ayuda de la señal para marcar



> Póngase el headset y pulse la tecla Teléfono en la estación base.

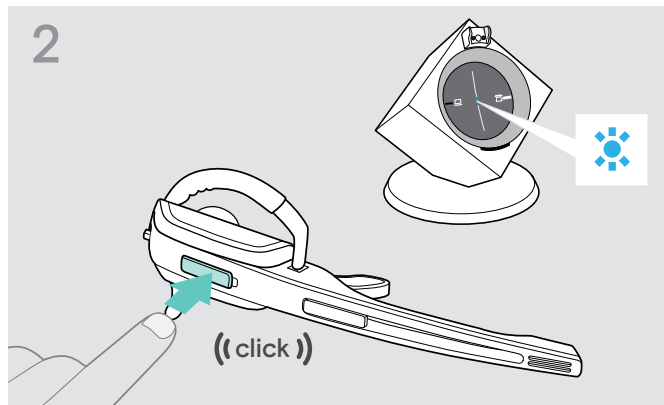

> Pulse la tecla Conexión del headset. El LED Conexión de la estación base se ilumina en azul.

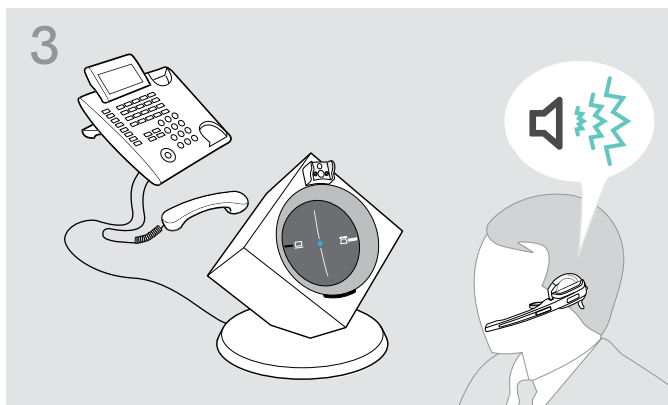

> Descuelgue el auricular del teléfono. Se escucha la señal para marcar.

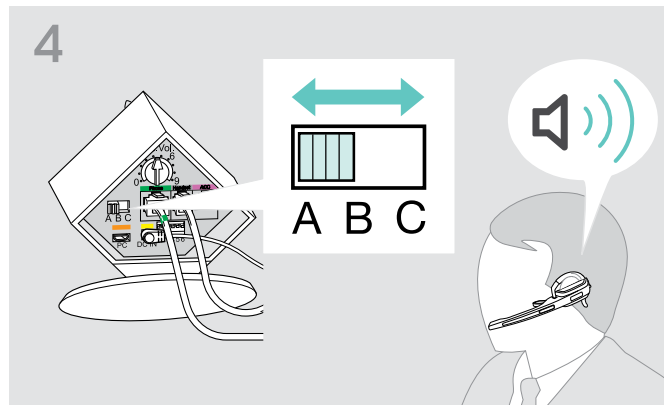

> Seleccione la posición A, B o C en la que pueda oír una señal para marcar clara y nítida en el headset.

## Ajuste del volumen de la transmisión

### Ajuste del volumen de la transmisión telefónica

El ajuste del regulador giratorio a la «Posición 4» es adecuado para la mayoría de los teléfonos fijos y ajusta su voz a un buen volumen.

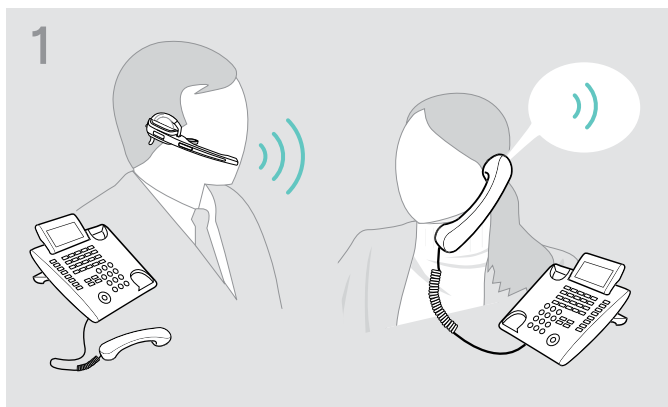

> Llame a alguna persona que le pueda ayudar a ajustar óptimamente la sensibilidad del micrófono (véase página 18).

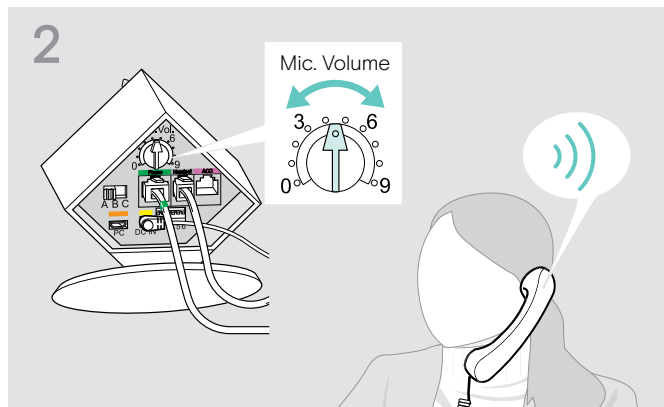

> Ajuste la sensibilidad del micrófono con el regulador giratorio de forma que su interlocutor le oiga a un volumen agradable.

### Ajuste del volumen de la transmisión USB

Algunos softphones ajustan automáticamente la sensibilidad del micrófono.

> Active esta función para utilizar óptimamente el micrófono o ajuste la sensibilidad del micrófono en su sistema operativo de modo que su interlocutor le oiga a un volumen agradable (véase la función de Ayuda de su sistema operativo).

## Ajustar la transmisión de audio automática «Auto Audio»

Con la función «Auto Audio» se transmiten automáticamente las señales de audio de, p. e. Windows® Media Player® o iTunes® al headset mediante una conexión USB.

En cuanto le llamen, se detiene la transmisión de las señales de audio y usted escucha, p. ej., el tono de llamada. En el estado de suministro, la función «Auto Audio» está activada.

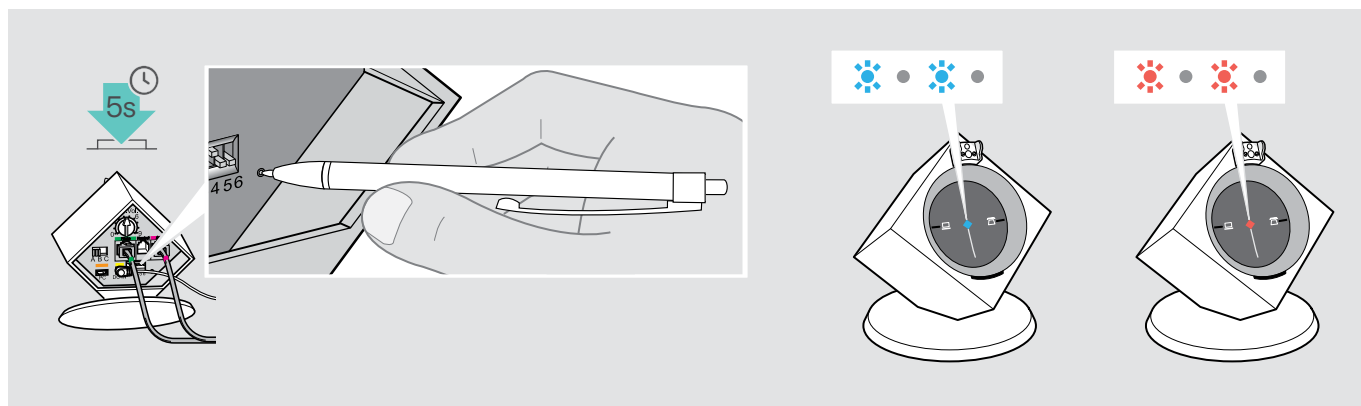

### Activar «Auto Audio»

- > Mantenga pulsada la tecla Set durante aprox. 5 segundos con ayuda de un objeto puntiagudo. El LED Conexión parpadea rápidamente en azul varias veces.

### Desactivar «Auto Audio»

- > Mantenga pulsada la tecla Set durante aprox. 5 segundos con ayuda de un objeto puntiagudo. El LED Conexión parpadea rápidamente en rojo varias veces.

# Telefonar con el headset

## Ajustar el volumen



### ADVERTENCIA

¡Peligro de daños auditivos!

Un volumen excesivo durante un periodo prolongado de tiempo puede causar daños auditivos permanentes.

- > Ajuste un volumen bajo antes de colocarse el headset.
- > No se exponga constantemente a volúmenes demasiado altos.

Puede ajustar el volumen del timbre de llamada, de los tonos de señal y el volumen de reproducción con la tecla Audio. Alternativamente, en las estaciones base conectadas al ordenador puede ajustar el volumen de reproducción en el sistema operativo.

### Ajustar el volumen del timbre de llamada y de los tonos de señal

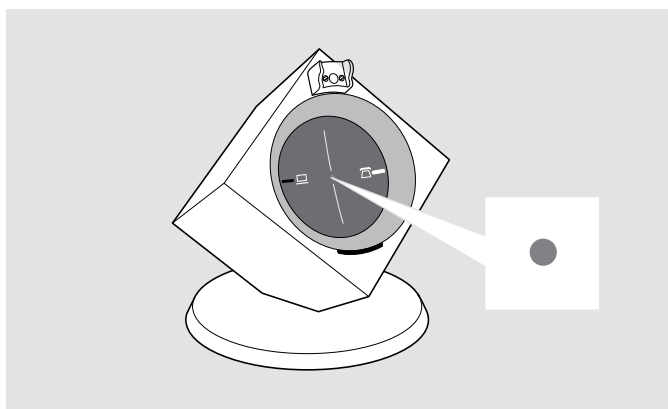

- > Asegúrese de que el headset se encuentra en el modo standby (el LED Conexión de la estación base está apagado). Pulse la tecla Conexión del headset.

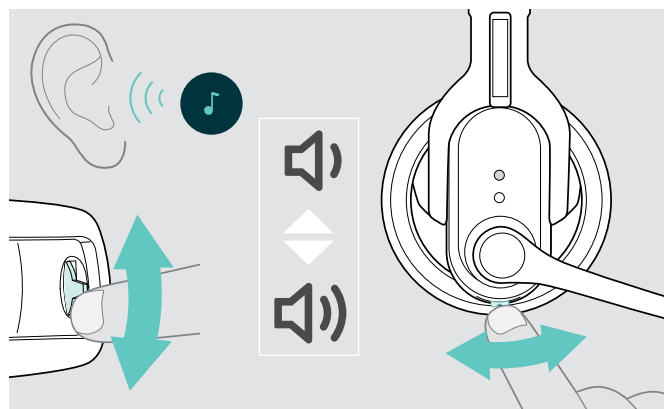

- > Mueva la tecla Audio tal y como se muestra en la imagen para ajustar el volumen. Cuando haya alcanzado el volumen mínimo o máximo, oírás un tono de señal doble.

### Ajustar el volumen de reproducción

Puede ajustar la señal de audio con ayuda de la señal de marcar o durante una conversación telefónica.

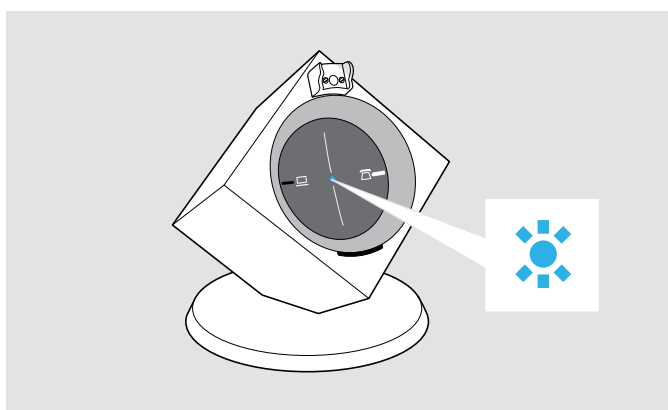

- > Asegúrese de que el headset se encuentra conectado con la estación base (el LED Conexión de la estación base luce en azul). Pulse la tecla Conexión del headset.

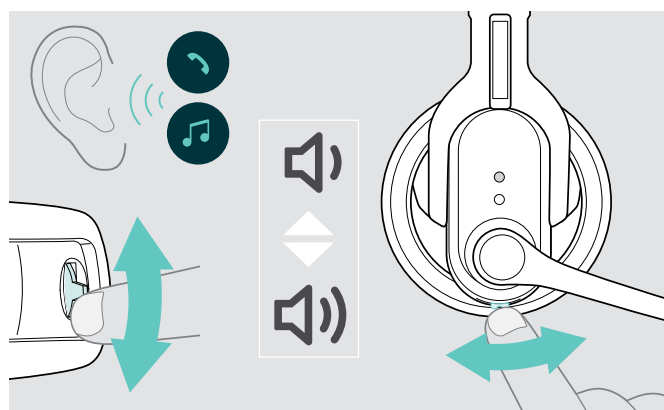

- > Mueva la tecla Audio tal y como se muestra en la imagen para ajustar el volumen. Cuando haya alcanzado el volumen mínimo o máximo, oírás un tono de señal doble.



### Cambiar la dirección de la regulación del volumen

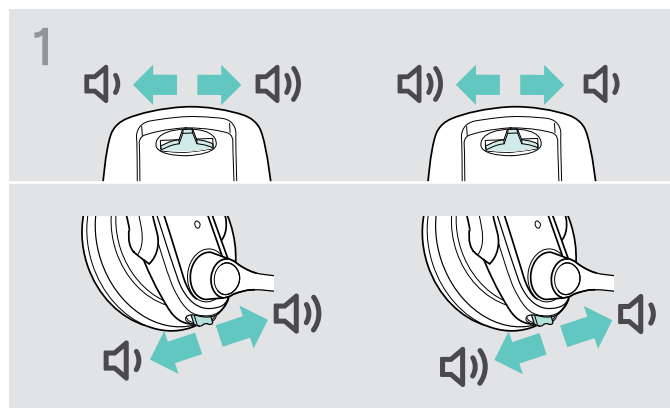

> Compruebe con la tecla Audio en qué dirección está ajustado «Reducir el volumen».

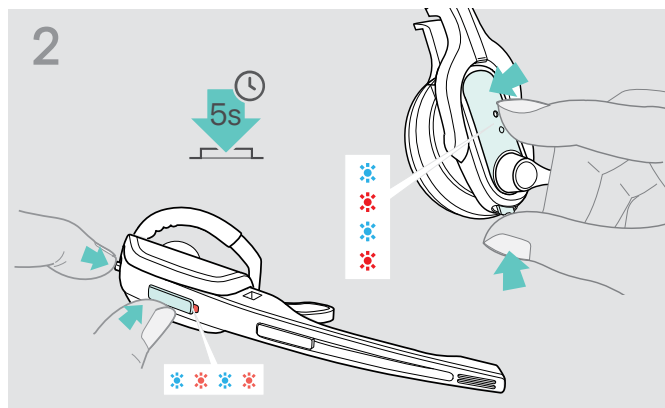

> Mantenga las teclas Conexión y Audio pulsadas simultáneamente durante 5 segundos. El LED Headset parpadea alternativamente en azul y rojo.

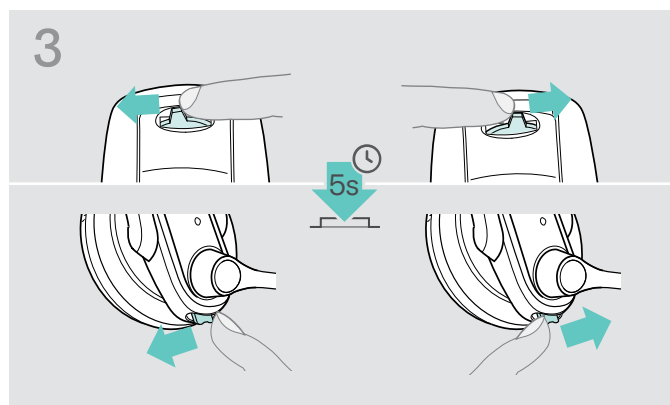

> Mantenga pulsada la tecla Audio en dirección «Reducir el volumen» hasta que el LED Headset se apague.

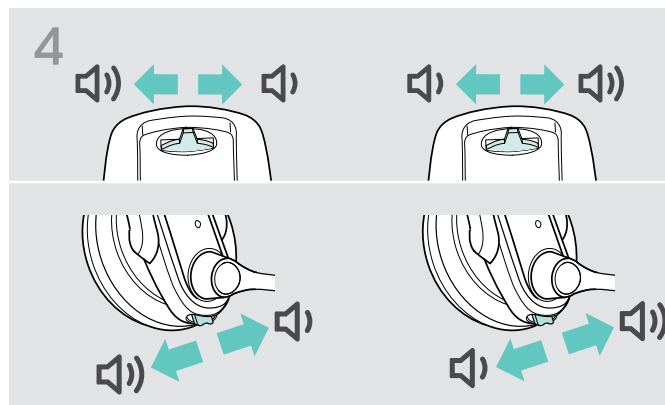

La asignación de tecla Audio se cambia, el headset cambia al modo standby.

### Silenciar el micrófono

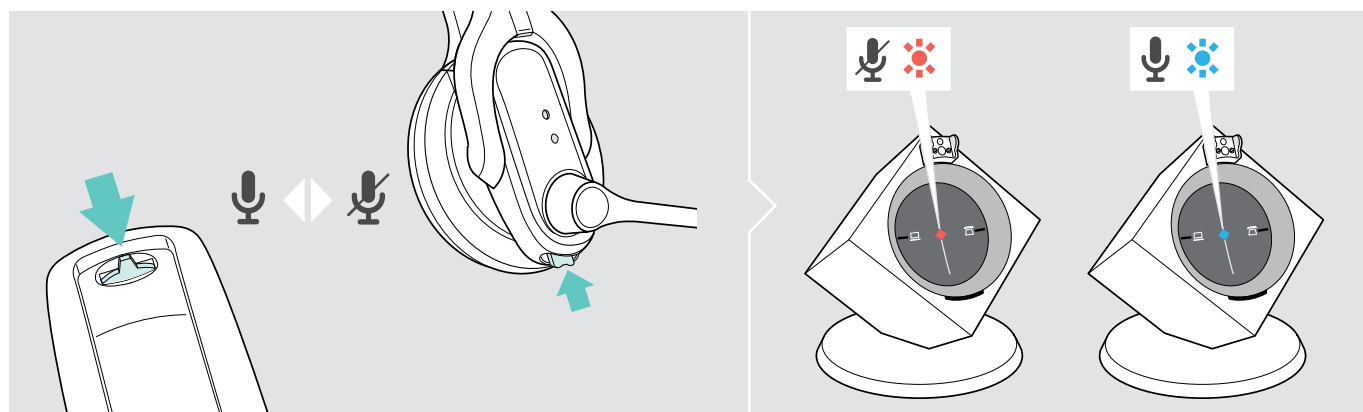

> Pulse la tecla Audio. El micrófono pasa al modo silencio. Durante el modo silencio, el LED Conexión de la estación base parpadea en rojo.

### Cancelar el modo silencio

> Pulse la tecla Audio. En el headset se oye un tono de señal. El modo silencio se cancela, el LED Conexión de la estación base se ilumina en azul.

## En caso de que abandone el alcance DECT

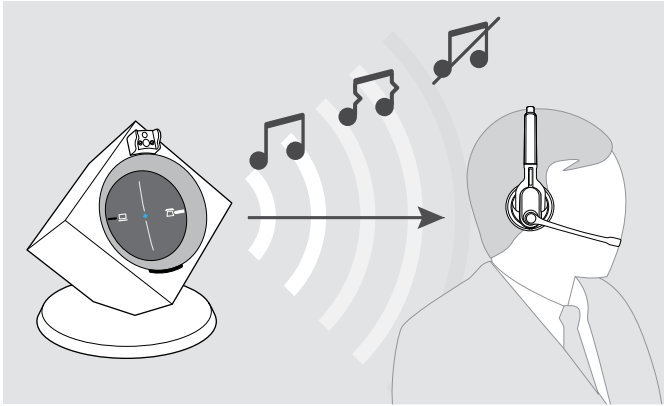

El alcance entre el headset y la estación base es de hasta 55 m en los edificios de oficinas normales.

Si durante la llamada telefónica la calidad de audio empeora o la conexión se pierde constantemente, escuchará una secuencia de tonos de señal decreciente en el headset. El LED Conexión de la estación base se ilumina en rojo.

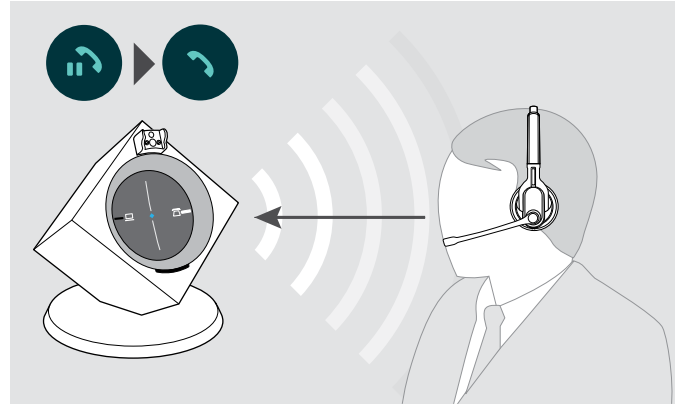

- > Vuelva al alcance de radiofrecuencia de la estación base antes de que transcurran 60 segundos. En el headset se oye un timbre de llamada.
- > Pulse la tecla Conexión en el headset para continuar con la conversación. En caso su softphone sea compatible con el control de llamadas, la conversación telefónica en curso finalizará automáticamente 60 segundos después de que haya abandonado el alcance de radiofrecuencia.

## Cambiar entre los modos Teléfono y PC

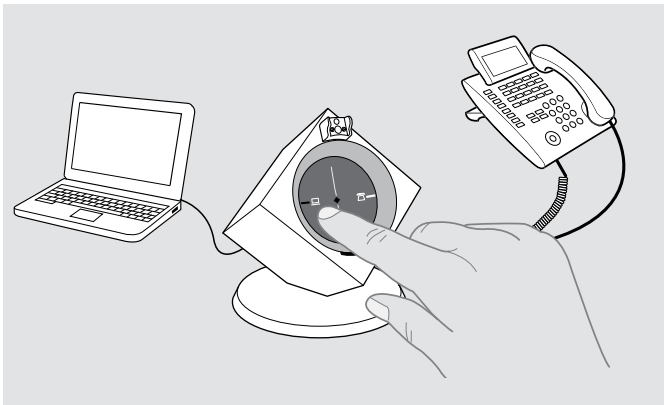

- > Pulse la tecla PC o Teléfono de la estación base para seleccionar el modo de funcionamiento deseado. La tecla pulsada PC o Teléfono tiene iluminación blanca y muestra el modo activo.

## Hablar con el headset a través de un teléfono fijo

Para contestar, realizar o finalizar llamadas con el headset, debe establecer siempre una conexión entre el headset y la estación base. Aquí puede elegir entre el establecimiento manual o automático de la conexión (véase «Auto-Link» en la página 18):

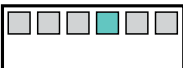
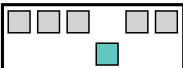
Posición	Función
 1 2 3 4 5 6	<b>Establecimiento manual de la conexión</b> Cuando usted retira el headset de la estación base, debe establecer manualmente una conexión entre el headset y la estación base.
 1 2 3 4 5 6	<b>Establecer automáticamente la conexión – Auto Link</b> Cuando retira el headset de la estación base, automáticamente se establece una conexión entre el headset y la estación base.

### Telefonar sin control de llamadas

**Contestar llamada:** Oye el timbre de llamada del teléfono fijo.

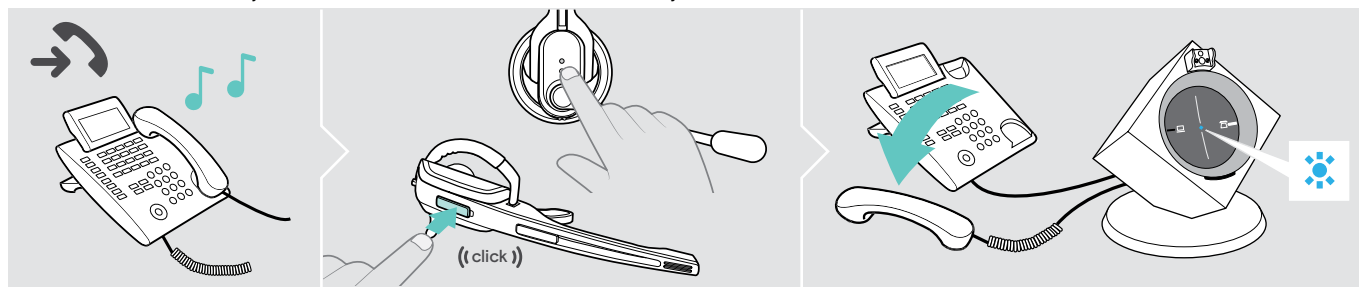

- > Pulse la tecla Conexión del headset.
- > Descuelgue el auricular del teléfono o pulse la tecla de contestar llamada de su teléfono fijo.

**Realizar llamada:**

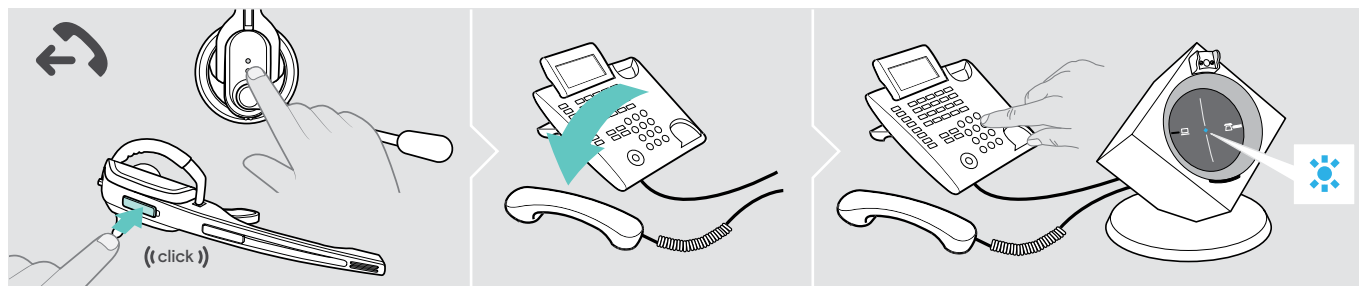

- > Pulse la tecla Conexión del headset para establecer la conexión entre la estación base y el headset.
- > Descuelgue el auricular del teléfono y marque el número deseado. Se establece la conexión telefónica.

**Finalizar llamada:**

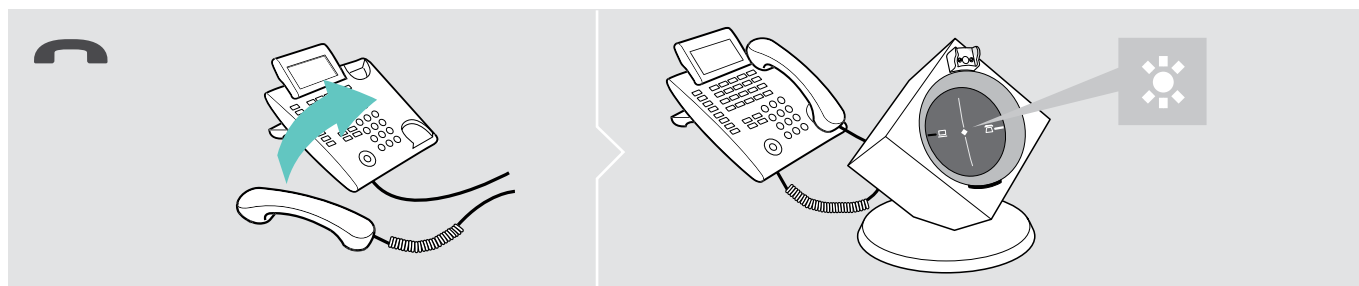

- > Cuelgue el auricular del teléfono o pulse la tecla de fin de llamada del teléfono fijo.

## Telefonar con control de llamadas (EHS, HSL 10 II)

**Contestar llamada:** En el headset se oye un timbre de llamada.

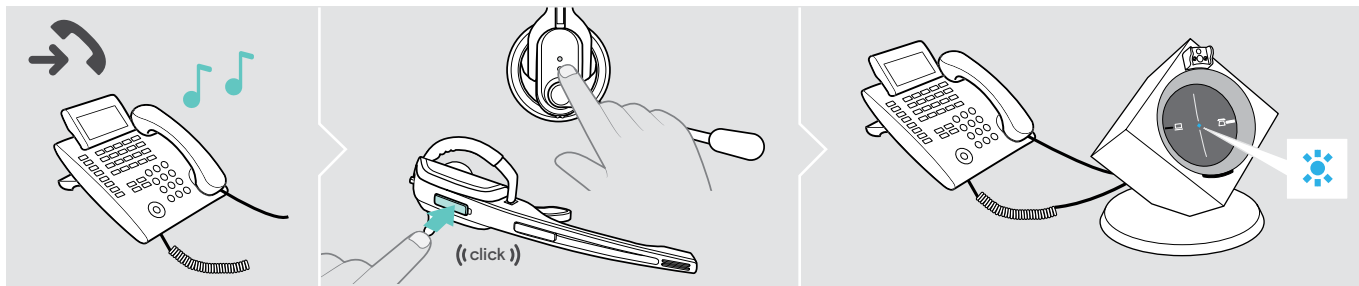

- > Pulse la tecla Conexión del headset para contestar la llamada. El descolgador remoto descuelga el auricular del teléfono.

**Realizar llamada:**

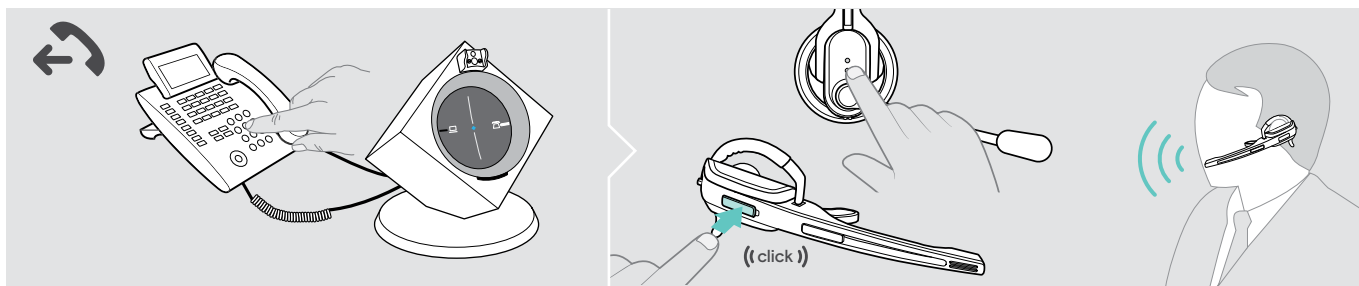

- > Marque el número deseado.
- > Pulse la tecla Conexión del headset para establecer la conexión entre la estación base y el headset. La conexión telefónica se establece automáticamente.

**Finalizar llamada:**

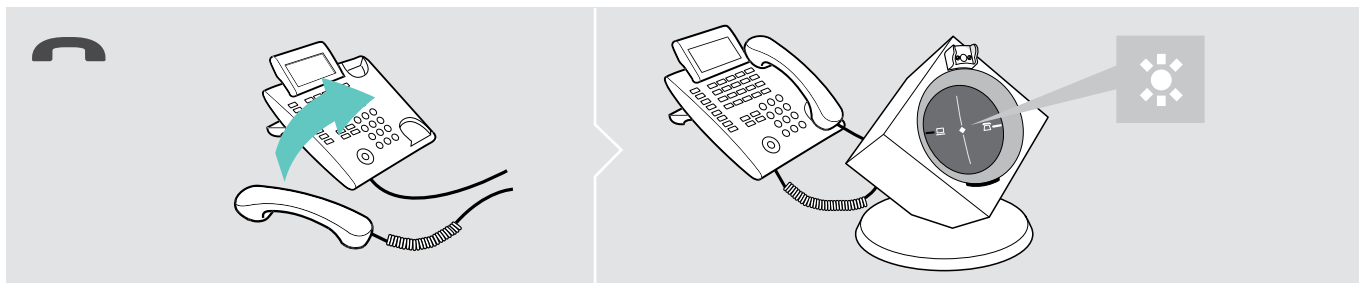

- > Pulse la tecla Conexión. Si su interlocutor cuelga, su teléfono y su headset pueden recibir llamadas de nuevo automáticamente.

Para las personas que telefonan mucho y que utilizan un descolgador remoto electrónico con standard DHSG, EPOS recomienda la función «Fast Link» para establecer la conexión más rápidamente (véase página 17).

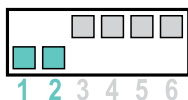

### Fast Link para estándar DHSG y descolgador remoto HSL 10 II

Recomendado para personas que telefonan mucho.

Menor autonomía de la pila recargable.

Establecimiento de la conexión más rápido sin retardo gracias al mantenimiento de la conexión.

## Conmutar conversación entre headset y teléfono fijo

- > Pulse la tecla Conexión del headset para cambiar entre el headset y el auricular del teléfono fijo durante la conversación.



En los teléfonos fijos con descolgador remoto esta conmutación es sólo posible en el teléfono.

## Hablar con el headset a través de un ordenador

Para contestar, realizar o finalizar llamadas con el headset, debe establecer siempre una conexión entre el headset y la estación base. Aquí puede elegir entre el establecimiento manual o automático de la conexión (véase «Auto-Link» en la página 18):

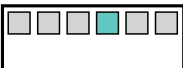
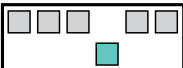
Posición	Función
 1 2 3 4 5 6	<b>Establecimiento manual de la conexión</b> Cuando usted retira el headset de la estación base, debe establecer manualmente una conexión entre el headset y la estación base.
 1 2 3 4 5 6	<b>Establecer automáticamente la conexión – Auto Link</b> Cuando retira el headset de la estación base, automáticamente se establece una conexión entre el headset y la estación base.

### Telefonar sin control de llamadas «EPOS Connect»

**Contestar llamada:** El softphone señala que le están llamando. En el headset se oye un timbre de llamada.

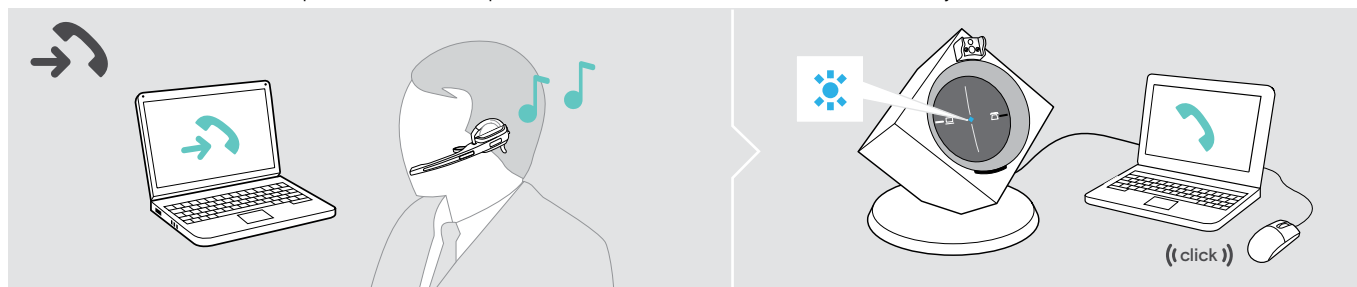

> Haga clic en «Contestar llamada».

**Realizar llamada:**

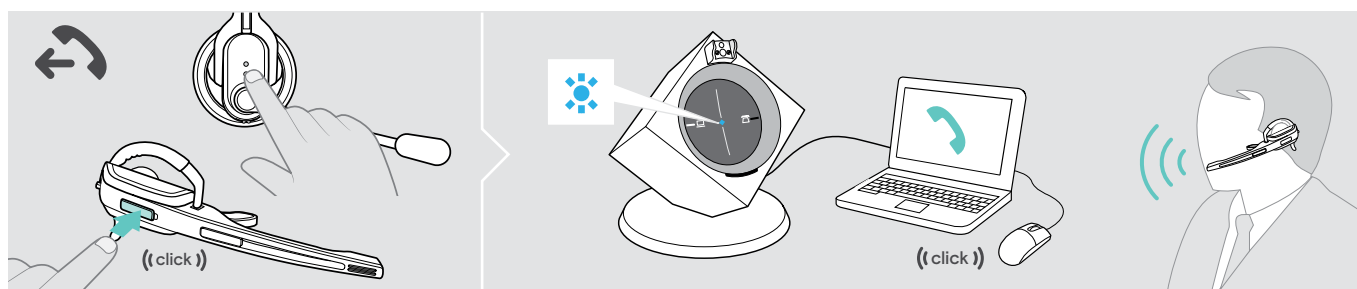

> Pulse la tecla Conexión del headset para establecer la conexión entre la estación base y el headset. Si está activada la función Auto Audio, este paso no es necesario (véase página 22).  
 > Inicie la llamada con su softphone.

**Finalizar llamada:**



> Finalice la llamada con su softphone.

## Telefonar con control de llamadas «EPOS Connect»

**Contestar llamada:** El softphone señala que le están llamando. En el headset se oye un timbre de llamada.

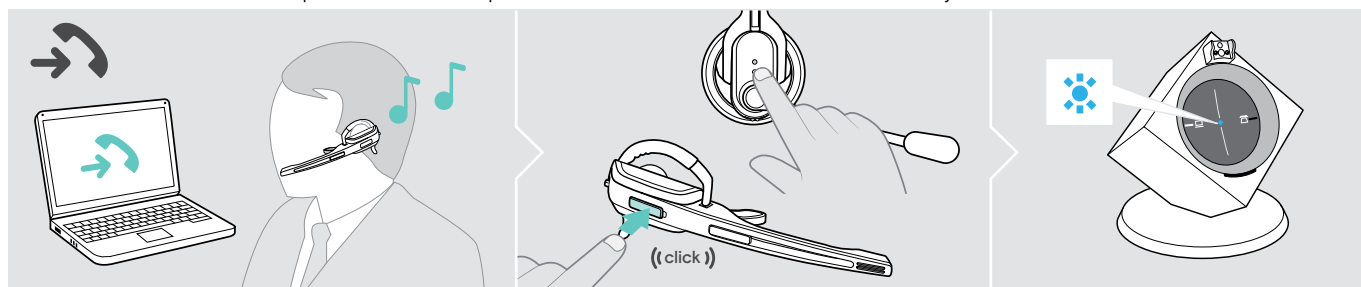

- > Pulse la tecla Conexión del headset para contestar la llamada.

### Realizar llamada:

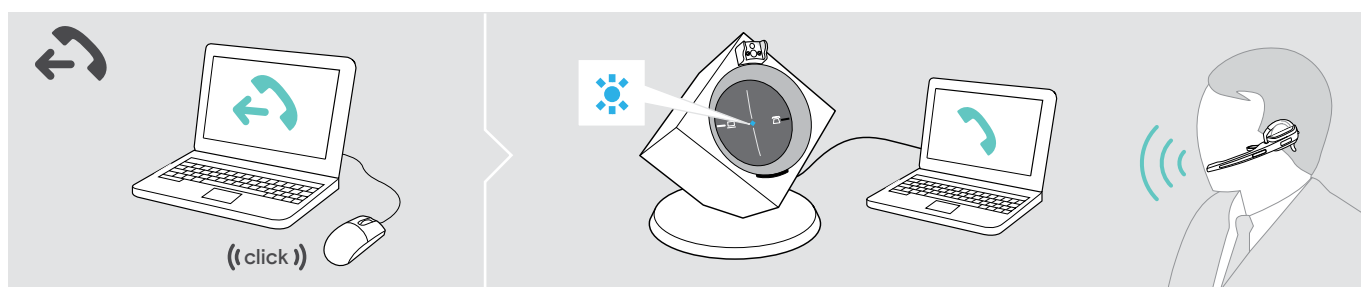

- > Inicie la llamada con su softphone, la señal de audio se transmite automáticamente al headset.

### Finalizar llamada:



- > Pulse la tecla Conexión. Si su interlocutor cuelga, su softphone y su headset pueden recibir llamadas de nuevo automáticamente.

## Realizar conferencia telefónica

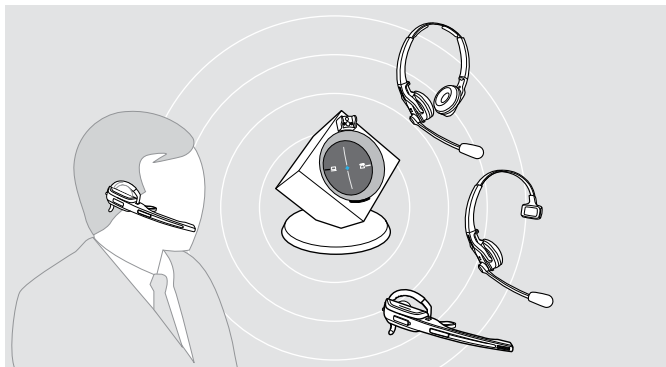

El sistema de headsets permite que hasta 4 headsets de la serie DW participen en una conferencia telefónica.

El establecimiento de la conexión y la finalización de la llamada se controlan con primer headset registrados (Master).

### Conexión del headset MAESTRO con la estación base

El LED Conexión de la estación base está apagado (el headset no está conectado) o luce en rojo (ningún headset sincronizado).

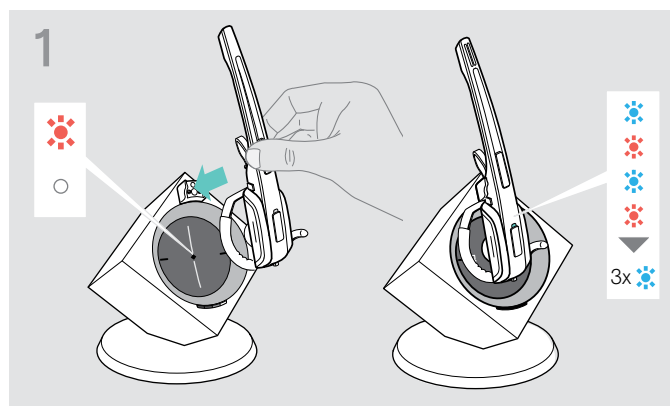

- > Coloque el headset maestro en la estación base. El LED Headset parpadea alternativamente en azul y rojo hasta que se establece una conexión con la estación base. El LED Headset parpadea 3 veces en azul.

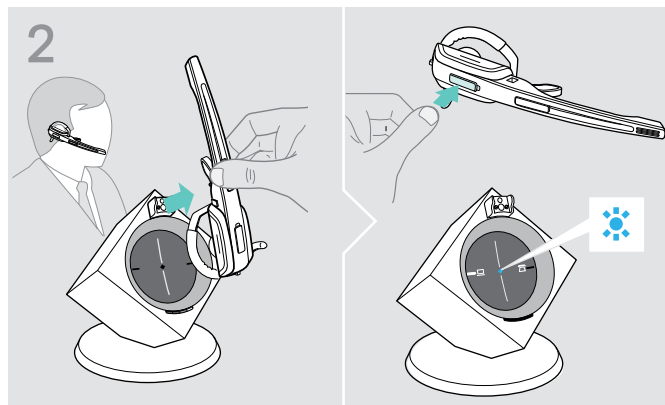

- > Retire el headset y pulse la tecla Conexión para conectar el headset con la estación base. El LED Conexión de la estación base se ilumina en azul.

### Añadir el headset invitado a la conferencia telefónica

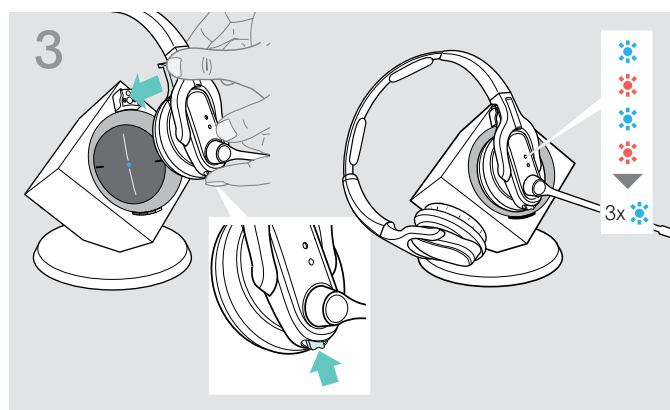

- > Mantenga pulsada la tecla Audio y la tecla Conexión mientras coloca el headset invitado en la estación base del headset maestro. El LED Headset parpadea alternativamente en azul y rojo hasta que se establece una conexión con la estación base. El LED Headset parpadea 3 veces en azul.

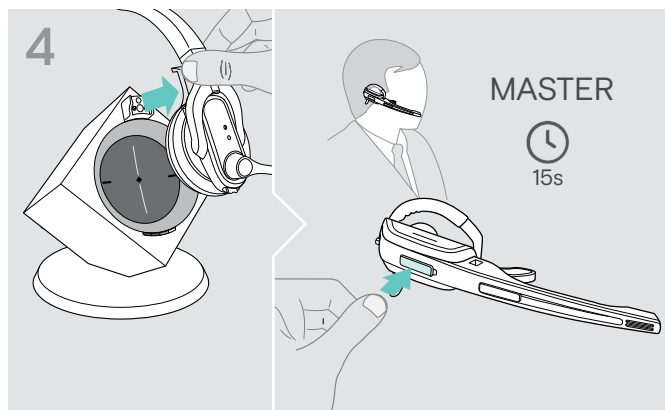

- > Retire el headset invitado de la estación base. En el headset maestro se oye un tono de señal.
- > Pulse la tecla Conexión del headset maestro en los 15 segundos siguientes para añadir el headset invitado a la conferencia telefónica.
- > Repita el procedimiento para añadir más headsets invitados a la conferencia telefónica.

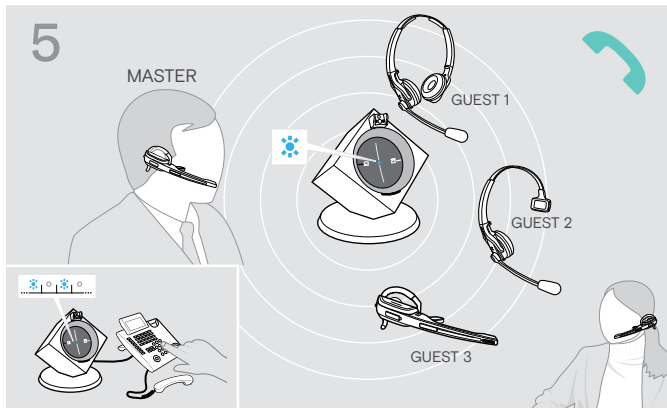

### Realizar llamada

- > Llame a su interlocutor.  
El LED Conexión de la estación base parpadea en azul.

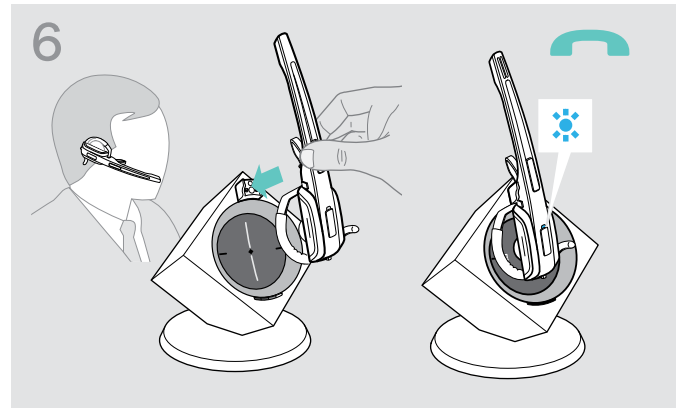

### Retirar el headset invitado de la conferencia telefónica

- > Pulse la tecla Conexión del headset invitado. El headset invitado se desconecta de la conferencia telefónica.

### Finalizar la conferencia telefónica

- > Coloque el headset maestro en el soporte de la estación base para finalizar la teleconferencia y desconectar todos los headsets invitados.



#### Easy pairing

Para utilizar a continuación los headsets invitados con otras estaciones base de nuevo, colóquelos en las estaciones base que desee. El LED Headset parpadea alternativamente en azul y rojo hasta que se establece una conexión.



## Cargar el headset y guardar el sistema headset

### Cargar el headset

Conseguirá un estado de carga óptimo dejando el headset en la estación base. El sistema automático de carga evita que la pila recargable se cargue excesivamente.

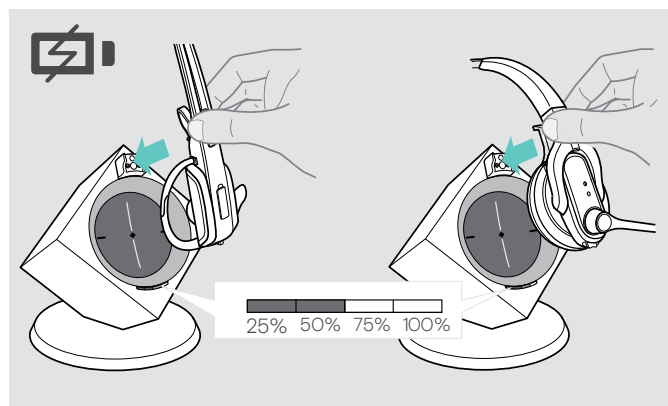

> Coloque el headset en el soporte magnético de la estación base.

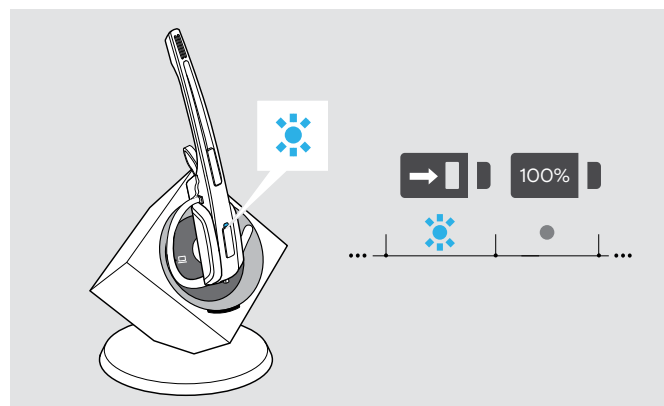

El LED Headset se ilumina en azul y se carga la pila recargable. El LED Pila recargable de la estación base indica el estado de carga:

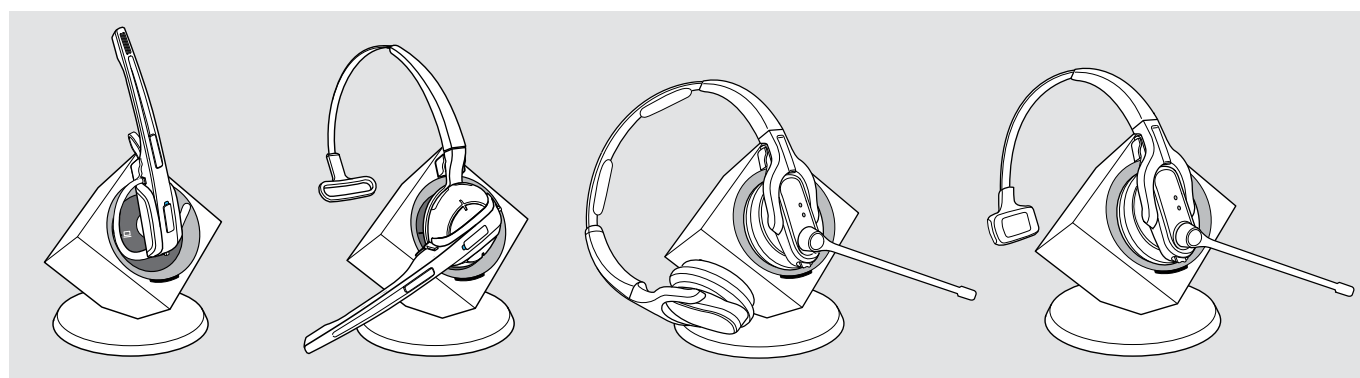

Segmento de LED	Tiempo de carga necesario	corresponde a una autonomía de	
		Banda ancha	Banda estrecha
	aprox. 10 min.	aprox. 2 horas	aprox. 3 horas
	aprox. 20 min.	aprox. 4 horas	aprox. 6 horas
	aprox. 40 min.	aprox. 6 horas	aprox. 9 horas
	aprox. 60 min.	aprox. 8 horas	aprox. 12 horas

Poco antes de que la pila recargable se gaste, luce sólo 1 segmento LED débilmente. El LED Headset parpadea 3 veces en rojo y se escucha un tono triple. Tras pocos minutos, el headset se desconecta.



Cuando el headset se encuentra fuera del alcance de recepción de la estación base, se desconecta después de 30 minutos para evitar daños en la pila recargable.

## Cargar el headset con el cargador de headset opcional CH 10

El cargador de auricular CH 10 y la fuente de alimentación multi USB MCH 7 son accesorios opcionales. El CH 10 permite cargar auriculares DW adicionales, por ejemplo, para compartir la misma estación base cuando se trabaja en turnos. Varios CH 10 en conexión con el MCH 7 permiten cargar hasta 7 auriculares simultáneamente.

> Consulte la Guía rápida del CH 10 o el MCH 7 para obtener más información.

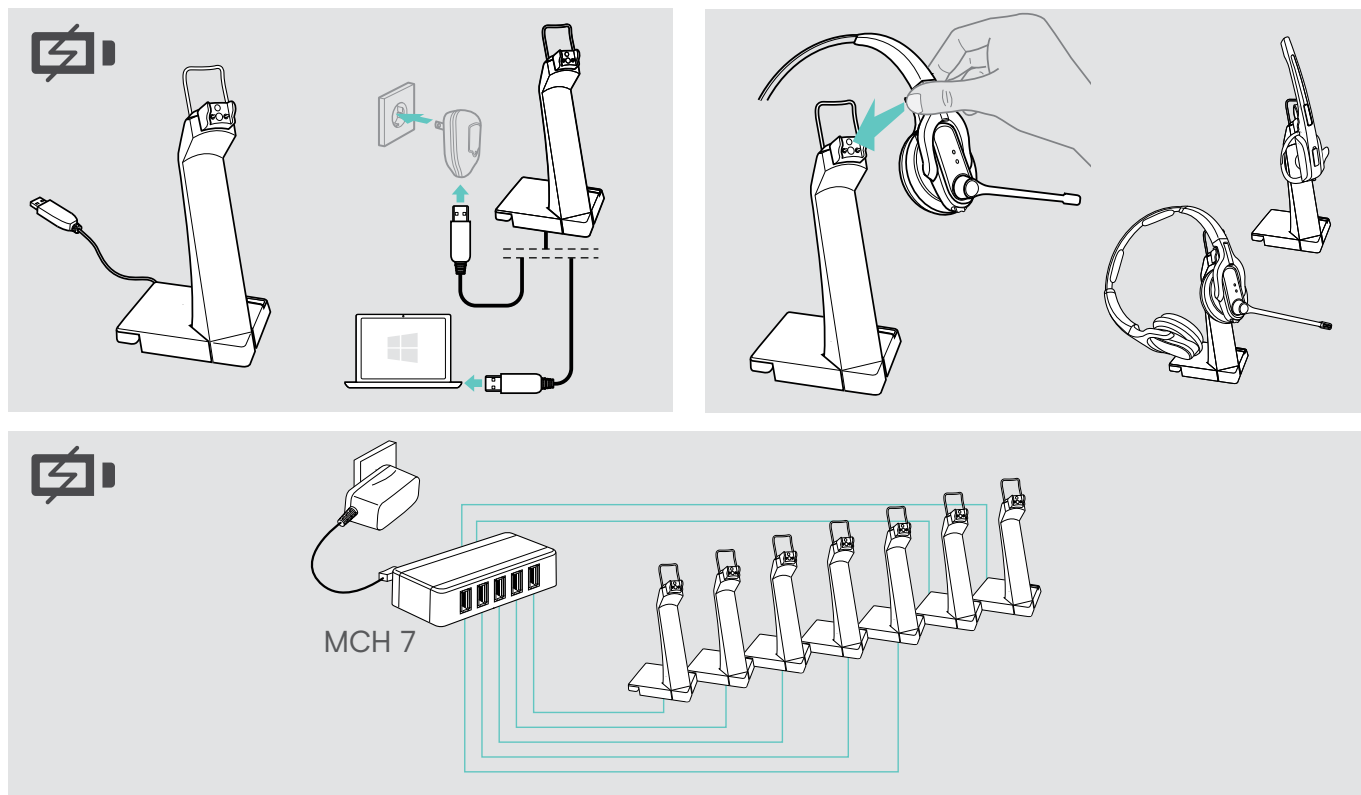

## Apagar el sistema headset cuando no se vaya a utilizar durante un periodo prolongado de tiempo

Puede apagar el sistema headset o el headset si no va a utilizar los productos durante un periodo prolongado de tiempo, p. e., durante la vacaciones.

### Apagar el sistema headset

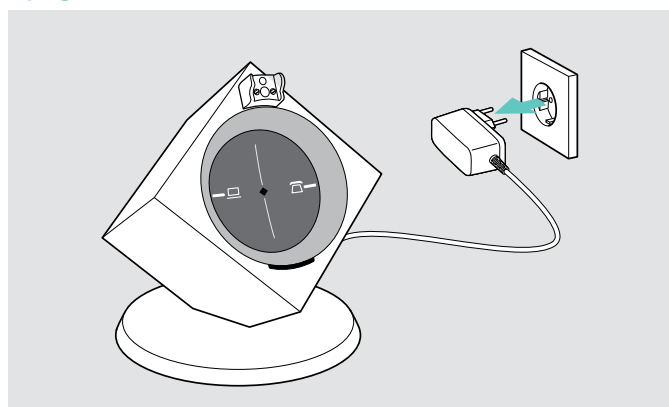

> Desconecte la estación base de la red eléctrica. La estación base se apaga inmediatamente, el headset, aprox. 30 minutos después.

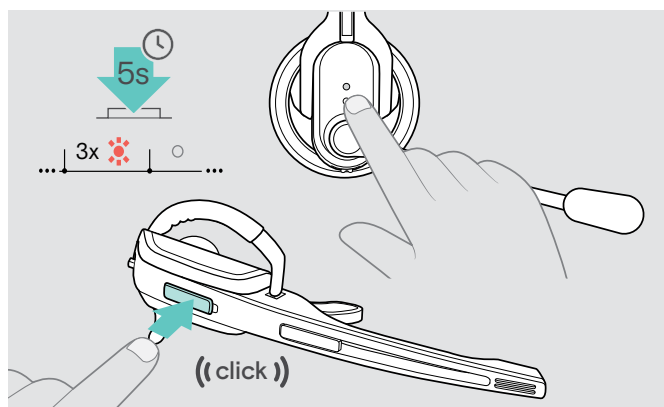

> Mantenga pulsada la tecla Conexión durante 5 segundos para apagar inmediatamente el headset. El LED parpadea 3 veces en rojo, el headset está completamente apagado. El LED Conexión de la estación base luce al poco tiempo en rojo, el LED Pila recargable de la estación base se apaga.

### Encender y conectar el sistema headset

> Conecte la fuente de alimentación a una toma de corriente. La estación base está conectada.

> Coloque el headset en la estación base. El LED Headset parpadea 3-veces en azul y luce seguidamente en azul. La estación base y el headset están conectados entre ellos.

## Compartir un puesto de trabajo

Los headsets y las estaciones base de la serie DW son compatibles entre ellos. Si se comparte, p. ej., un puesto de trabajo, puede utilizar la estación base para diversos headsets. Puede utilizar directamente el último headset conectado a la estación base.

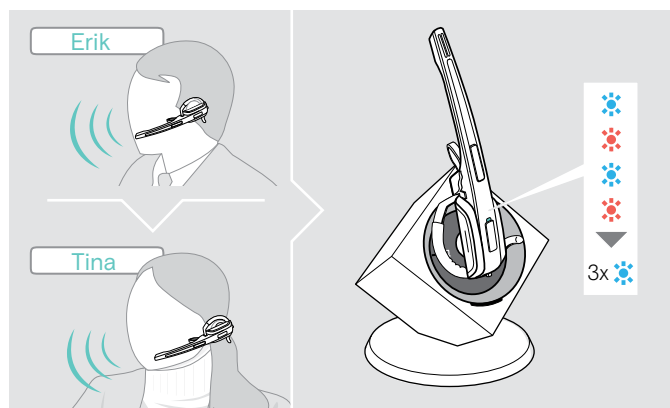

- > Coloque el headset a utilizar en la estación base. El LED Headset parpadea alternativamente en azul y rojo. El LED Headset parpadea alternativamente en azul y rojo hasta que se establece el registro con la estación base. Seguidamente, el LED parpadea 3 veces en azul y se apaga. Ahora puede utilizar el headset que se acaba de conectar.

Si el LED Conexión de la estación base luce en rojo o está apagado, la conexión ha fallado. Repita entonces el proceso.

## Utilizar el headset con la estación base de otro fabricante (teléfono DECT-GAP)

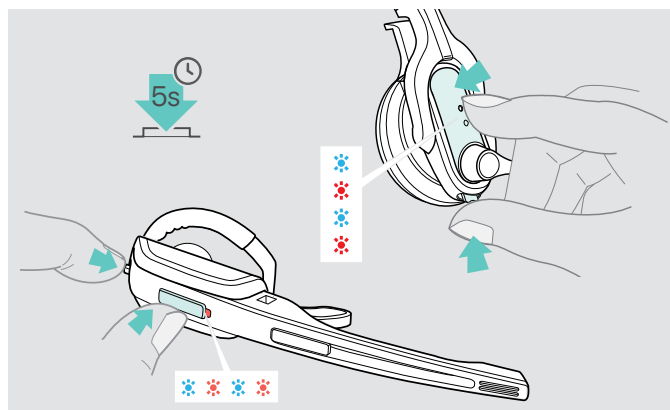

- > Coloque el headset a una distancia máx. de 1 m de la estación base del otro fabricante.
- > En el headset, mantenga las teclas Conexión y Audio pulsadas simultáneamente durante 5 segundos. El headset cambia a un modo de sincronización especial y el LED Headset parpadea alternativamente en azul y rojo.
- > Ajuste también la estación base de otro fabricante a un modo de sincronización especial (véanse las instrucciones de uso de la estación base de otro fabricante). El código estándar para el headset es «0000». El headset se conecta con la estación base de otro fabricante. Si la conexión se ha establecido con éxito, el LED Headset se apaga.

En caso de que en 60 segundos no se haya podido establecer con éxito la conexión, el headset vuelve al modo standby.

### Conectar de nuevo el headset con una estación base de la serie DW

- > En el headset, mantenga las teclas Conexión y Audio pulsadas simultáneamente durante 5 segundos.
- > El headset cambia a un modo de sincronización especial y el LED Headset parpadea alternativamente en azul y rojo. Coloque el headset en la estación base. El LED Headset parpadea 3-veces en azul y luce seguidamente en azul. La estación base y el headset están conectados entre ellos.

## Limpieza y cuidado del sistema headset

### PRECAUCIÓN

**El líquido puede destruir la electrónica del producto.**

Puede entrar en la carcasa del producto y provocar un cortocircuito en la electrónica.

- > Mantenga los líquidos de todo tipo lejos de este producto.
- > Nunca utilice disolventes ni detergentes.

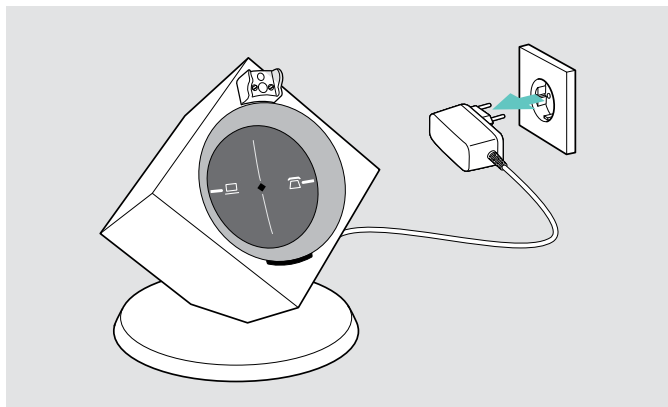

- > Antes de empezar con la limpieza, desenchufe la estación base de la red eléctrica.

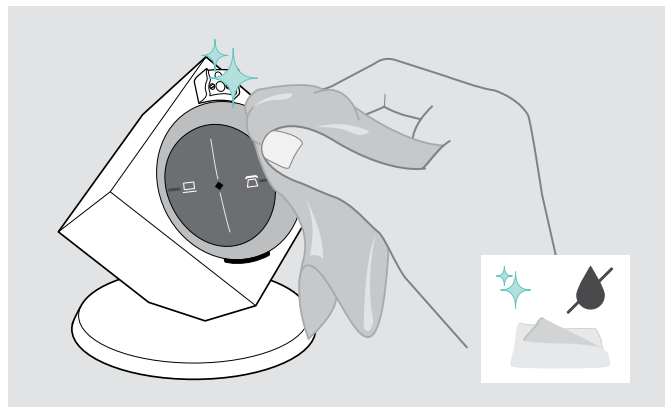

- > Limpie el producto sólo con un paño suave y seco.

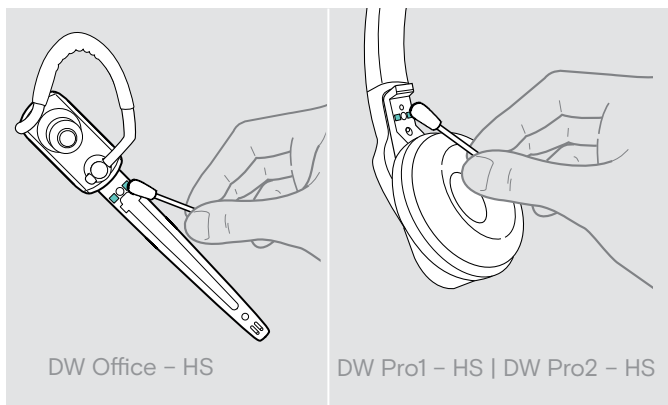

- > Limpie los contactos de carga del headset y de la estación base de vez en cuando con un bastoncillo de algodón.

## Cambiar las almohadillas para las orejas

Por motivos de higiene, cada cierto tiempo se deben cambiar sus almohadillas. Puede adquirir almohadillas de repuesto de su distribuidor EPOS.

### DW Office – HS

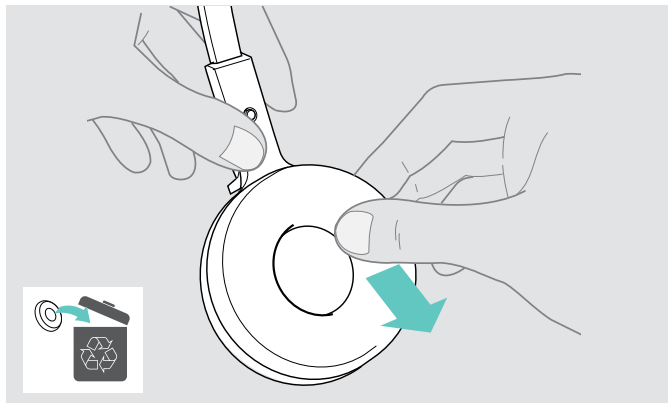

- > Retire la almohadilla antigua del casco.
- > Asegúrese de que la anilla de fijación de la antigua almohadilla no se encuentre en el casco.

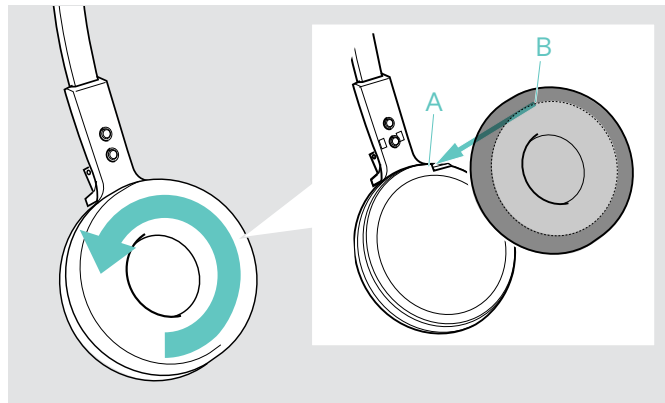

- > Coloque el cuello B de la almohadilla por la muesca A de la diadema.
- > Gire la almohadilla por la muesca en sentido anti horario hasta que el cuello encierre por completo el casco.

### DW Pro1/Pro2 – HS

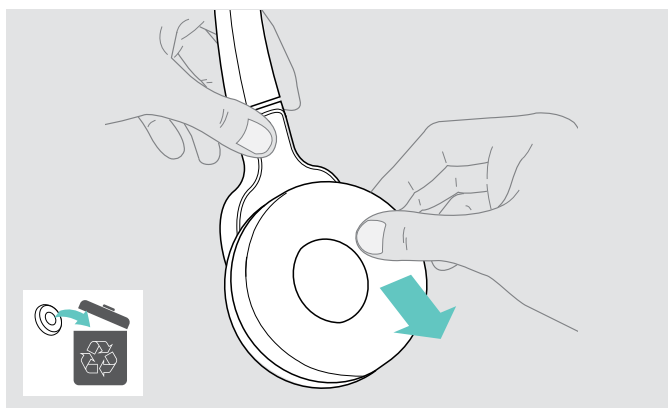

- > Retire la almohadilla antigua del casco.

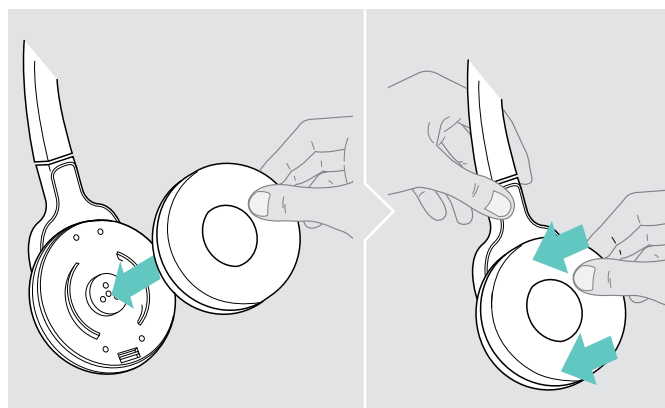

- > Coloque la nueva almohadilla en el casco y presiónela.

## Sustituir la pila recargable del headset



### ADVERTENCIA

¡Peligro de sufrir lesiones o de provocar daños en el producto!

En caso de un uso abusivo o no adecuado de la pila recargable, existe en casos extremos el peligro de explosión, incendio, formación de calor o formación de humo o gases.

> Utilice exclusivamente pilas recargables de repuesto recomendadas por EPOS. Podrá adquirir pilas recargables de repuesto de su distribuidor EPOS.

### PRECAUCIÓN

#### Daños en el producto por un uso indebido

Si abre el compartimento de la pila recargable bruscamente, los cables se pueden doblar o arrancar.

> Abra con cuidado el compartimento de la pila recargable suelte el conector de la pila recargable.

### DW Office – HS

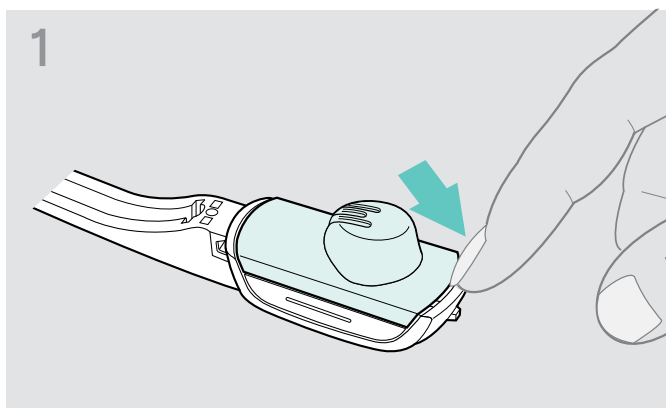

> Retire el gancho de auricular o la diadema (véase página 14) y abra el compartimento de la pila recargable.

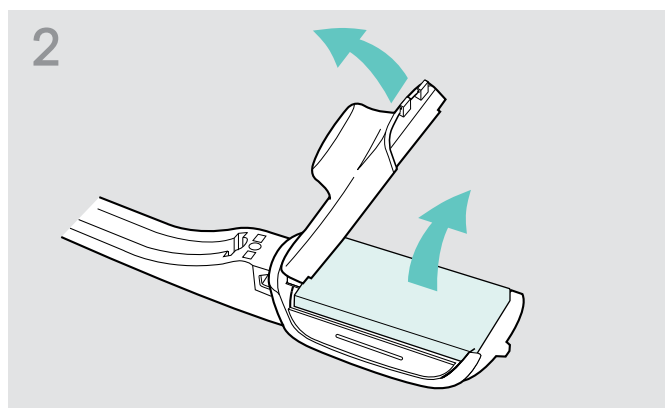

> Abra cuidadosamente la cubierta del compartimento de la pila recargable en el sentido de la flecha venciendo una leve resistencia.  
> Extraiga la pila recargable y suelte con cuidado el conector de cable de la pila recargable.

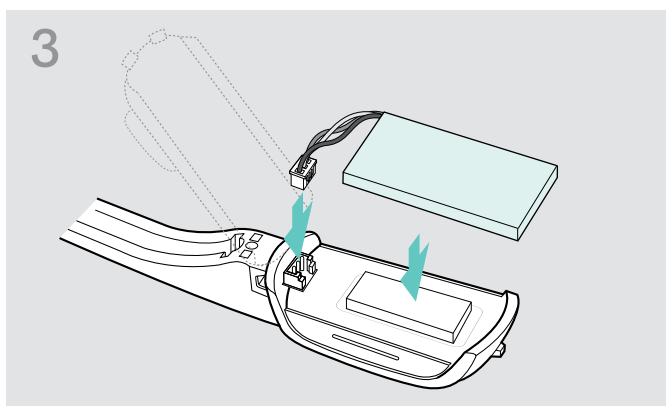

> Una de nuevo el conector y la hembrilla de conexión. Tenga en cuenta la polaridad correcta de la nueva pila recargable.

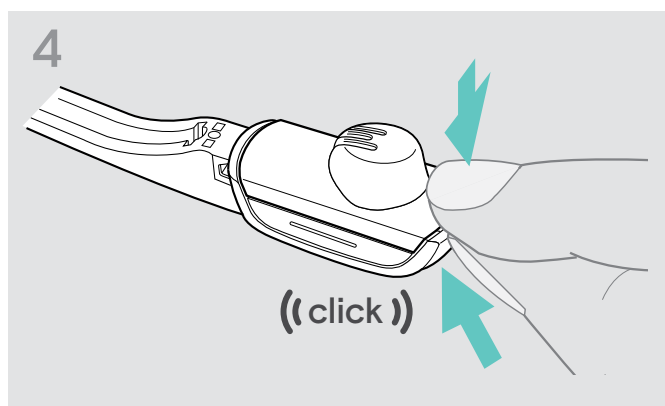

> Cierre el compartimento de la pila recargable.

### Headset Pro1 – HS

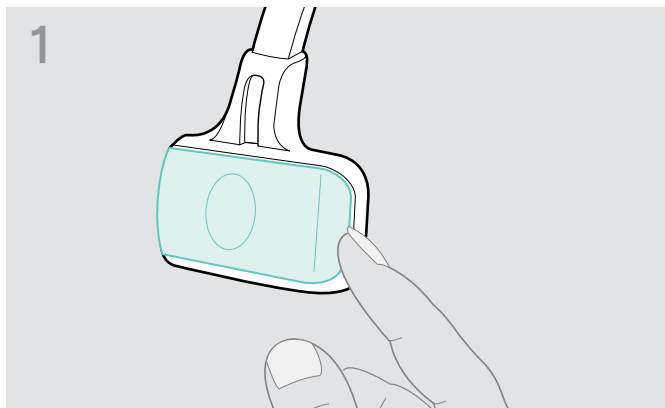

> Abra el compartimento de la pila recargable.

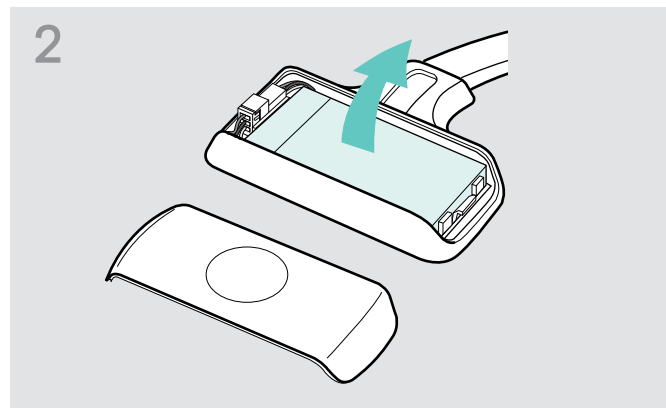

> Extraiga la pila recargable y suelte con cuidado el conector de la pila recargable.

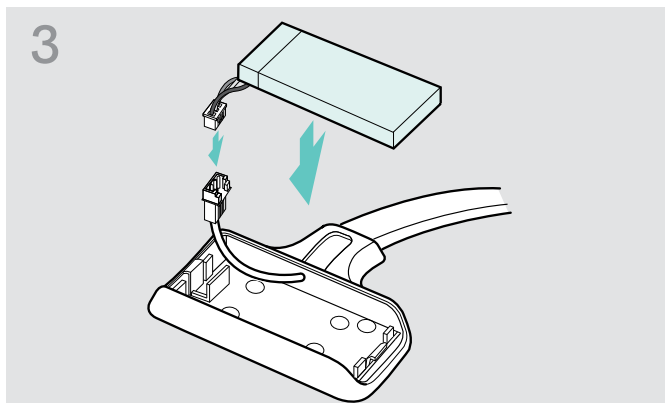

> Conecte el conector de la nueva pila recargable en la hembra de conexión. Tenga en cuenta la polaridad correcta del conector.

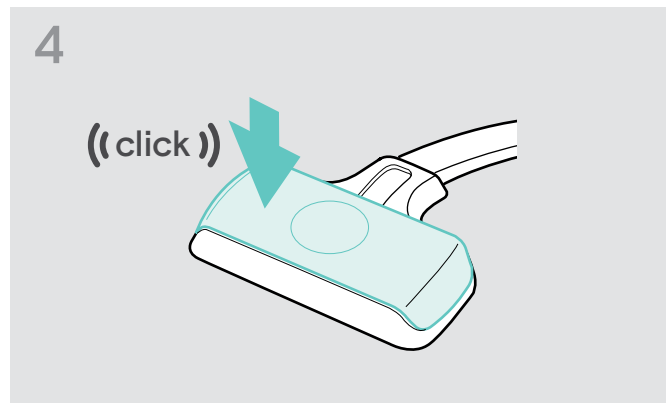

> Coloque la cubierta del compartimento de la pila recargable.

### Headset Pro2 – HS

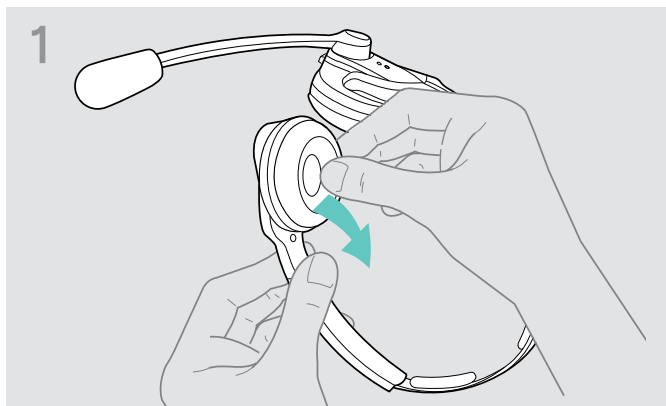

> Retire con cuidado la almohadilla en el lado del compartimento de la pila recargable.

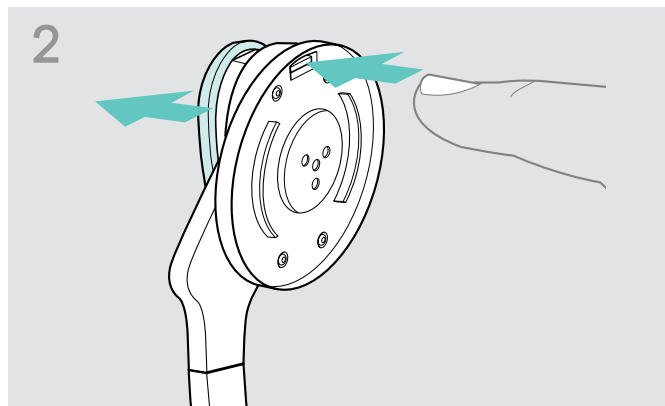

> Abra el compartimento de la pila recargable.



> Extraiga la pila recargable y suelte con cuidado el conector de la pila recargable.

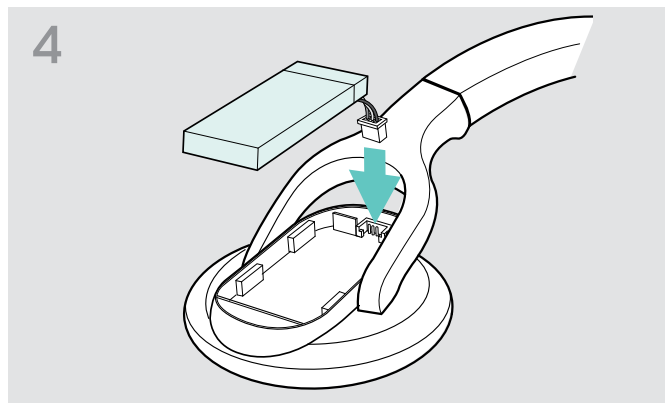

> Conecte el conector de la nueva pila recargable en la hembra de conexión. Tenga en cuenta la polaridad correcta del conector.



> Coloque la cubierta del compartimento de la pila recargable.

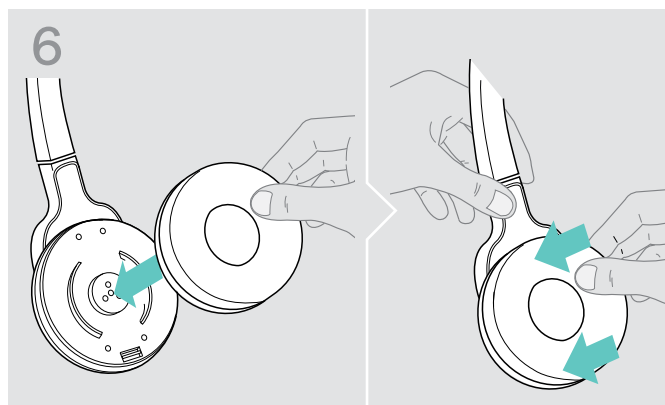

> Coloque la almohadilla en el casco y presiónela.



## En caso de anomalías

Problem	Mögliche Ursache	Mögliche Abhilfe	Seite
El headset está colocado en la estación base, el LED Pila recargable está apagado	La estación base no está conectada a la red eléctrica	> Conecte la estación base a la red eléctrica.	9
	La pila recargable se ha descargado	> Espere unos minutos hasta que el LED Pila recargable luzca.	32
		> Para la carga rápida: pulse brevemente la tecla Set en el lado trasero de la estación base.	-
No es posible establecer conexión entre el headset y la estación base	Se ha elegido el modo incorrecto de Teléfono/PC	> Pulse la tecla PC o Teléfono para seleccionar el modo de funcionamiento.	25
	El headset no está conectado con la estación base, el LED Conexión luce en rojo	> Coloque el headset en la estación base.	20
	Estación base conectada sólo mediante cable USB	> Conecte la estación base a la red eléctrica.	9
La conexión de radiofrecuencia entre el headset y la estación base es mala	Alcance de la conexión de radiofrecuencia rebasado	> Reduzca la distancia entre el headset y la estación base.	-
		> Ajuste el alcance de radiofrecuencia.	18
Ruidos molestos, la conexión se pierde	El micrófono toca la mejilla o la barba	> Doble el brazo del micrófono de tal manera que el micrófono quede a aprox. 2-3 cm de la boca.	14
	Demasiados sistemas DECT en el alcance de radiofrecuencia	> Reduzca el alcance de radiofrecuencia.	18
		> Ajuste el ancho de banda «banda estrecha».	19
La distancia entre la estación base y el teléfono fijo es demasiado corta (se producen interferencias)		> Aumente la distancia entre la estación base y el teléfono fijo.	-
La pila recargable no se carga	Los contactos de carga del headset o de la estación base están sucios	> Limpie los contactos de carga del headset y de la estación base.	35
	Pila recargable defectuosa	> Cambie la pila recargable defectuosa por una nueva.	37
	El headset no está correctamente colocado en el soporte magnético de la estación base	> Compruebe si el headset se encuentra correctamente colocado en el soporte magnético.	32
La salida de audio del teléfono fijo está distorsionada y averiada	La estación base no está adaptada al ajuste de línea del teléfono fijo	> Adapte la estación base a su teléfono fijo con el interruptor ABC.	21
No se escuchan tonos de señal en el headset	El volumen se reduce cuando el headset se encuentra en el modo de reposo.	> Aumente el volumen en el headset cuando no esté telefoneando.	21

Problem	Mögliche Ursache	Mögliche Abhilfe	Seite
El tiempo de conversación es reducido	La pila recargable es vieja	> Cambie la pila recargable vieja por una nueva.	37
	Distancia grande entre la estación base y el headset	> Reduzca la distancia de ser posible. Las grandes distancias requieren mayor potencia de salida y reducen así el tiempo de conversación.	-
	Muchos sistemas DECT en el mismo entorno	> Desconecte los sistemas DECT que no necesite. Una alta densidad de sistemas requiere mayor potencia de salida y reduce así el tiempo de conversación.  ¿Cuántos sistemas DECT se pueden encontrar simultáneamente en la misma habitación? Esto depende de diversos factores.  • hasta 40 sistemas DW en banda estrecha (América) • hasta 80 sistemas DW en banda estrecha (resto del mundo)s a lot on actual conditions.	-
	Banda estrecha/ Ajuste de banda ancha	> Ajuste el ancho de banda «Banda estrecha», éste necesita menos corriente que «Banda ancha»	19
Mala calidad de audio, su interlocutor le escucha demasiado bajo	La modulación del micrófono no está correctamente ajustada	> Cambie la sensibilidad del micrófono.	21
	El micrófono está demasiado alejado de la boca	> Reduzca la distancia a la boca.	14
Mala calidad de audio, su interlocutor le escucha distorsionado/con eco y ruidos de fondo	La modulación del micrófono no está correctamente ajustada	> Cambie la sensibilidad del micrófono.	21

Si surge algún problema que no esté listado en la tabla anterior, o si no puede resolver el problema con las soluciones propuestas, póngase en contacto con su socio EPOS local para obtener ayuda.

Para encontrar un socio de EPOS en su país, visite [eposaudio.com](http://eposaudio.com).

### Restablecer los ajustes de fábrica (Reset)

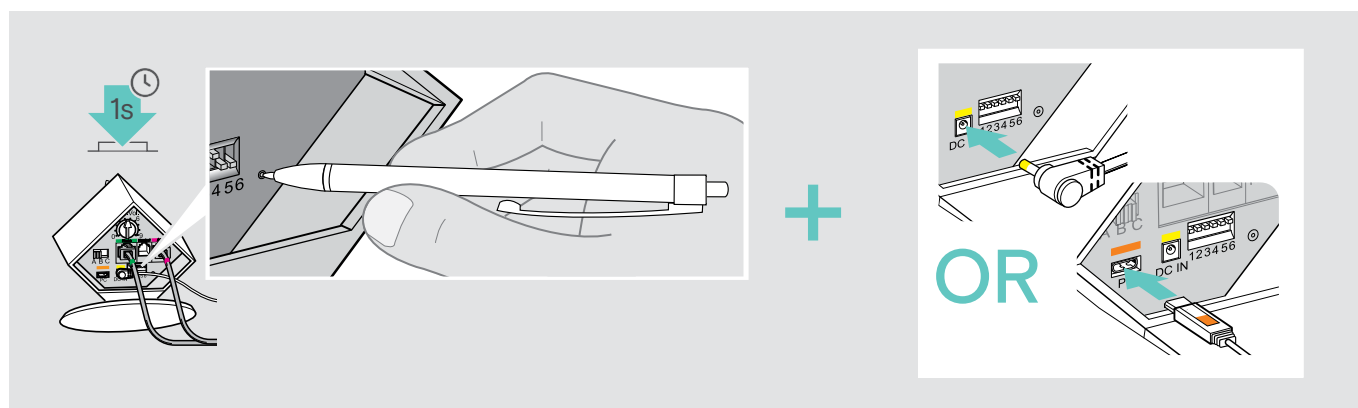

- > Desconecte la estación base del cable USB y de la red eléctrica.
- > Puse la tecla Set durante aprox. 1 segundo con un objeto agudo mientras usted restablece la conexión de corriente o la conexión USB.  
La estación base restablece los ajustes de fábrica.

## Especificaciones técnicas

### Headset DW Office – HS

Dimensiones (An x Al x Pro)	140 x 24 x 22 mm
Peso con...	gancho de auricular:      aprox. 22 g diadema:                    aprox. 50 g
Autonomía	Banda estrecha: hasta 12 horas Banda ancha:    hasta 8 horas
Tiempo de carga	50%:    aprox. 20 min 100%:   aprox. 1 hora
Alcance (depende del entorno)	con contacto visual:    hasta 180 m en edificio de oficinas: hasta 55 m
Tipo de altavoz	dinámico, imán de neodimio
Tipo de micrófono	Micrófono Electret, Noise Cancelling
Rango de temperatura de servicio	+5 °C a +45 °C
Rango de temperatura de almacenamiento	-20 °C a +70 °C

### Headset DW Pro1/Pro2 – HS (DW 10)

Dimensiones (An x Al x Pro)	170 x 175 x 55 mm
Peso	Pro1:    aprox. 65 g Pro2:    aprox. 85 g
Autonomía	Banda estrecha: hasta 12 horas Banda ancha:    hasta 8 horas
Tiempo de carga	50%:    aprox. 20 min 100%:    aprox. 1 hora
Alcance (depende del entorno)	con contacto visual:    hasta 180 m en edificio de oficinas: hasta 55 m
Tipo de altavoz	dinámico, imán de neodimio
Tipo de micrófono	Micrófono Electret, Ultra Noise Cancelling
Rango de temperatura de servicio	+5 °C a +45 °C
Rango de temperatura de almacenamiento	-20 °C a +70 °C

### Estación base

Dimensiones (An x Al x Pro)	108 x 116 x 114 mm
Peso	DW BS ML: aprox. 368 g DW BS USB ML / DW BS Phone: aprox. 322 g
Rango de temperatura de servicio	+5 °C a +45 °C
Rango de temperatura de almacenamiento	-20 °C a +70 °C

**Fuente de alimentación**

Tensión nominal de entrada	100 – 240 V~
Corriente nominal de entrada	máx. 0,2 A
Frecuencia de red	50 – 60 Hz
Tensión nominal de salida	5 V ---
Corriente nominal de salida	máx. 850 mA
Rango de temperatura de servicio	+5 °C a +45 °C
Rango de temperatura de almacenamiento	-20 °C a +70 °C
Humedad relativa del aire	Funcionamiento: 20 a 85 % Almacenamiento: 20 a 95 %
Peso	aprox. 75 g

**DECT**

	Versión UE: CAT IQ 1.0	Versión EEUU: DECT 6.0
Frecuencia de transmisión	1.880 a 1.900 MHz	1.920 a 1.930 MHz
Valor SAR DW Office – HS	0,196 W/kg (máx. 10 g SAR)	0,093 W/kg (máx. 1 g SAR)
Valor SAR DW Pro1 – HS	0,069 W/kg (máx. 10 g SAR)	0,044 W/kg (máx. 1 g SAR)
Valor SAR DW Pro2 – HS	0,058 W/kg (máx. 10 g SAR)	0,025 W/kg (máx. 1 g SAR)

**Cumple con**

CEM	EN 301489-6
Radiofrecuencia	EN 301406
Seguridad	EN 60950-1
SAR	EN 50360 ref EN 62209-1 (Headset)

# EPOS

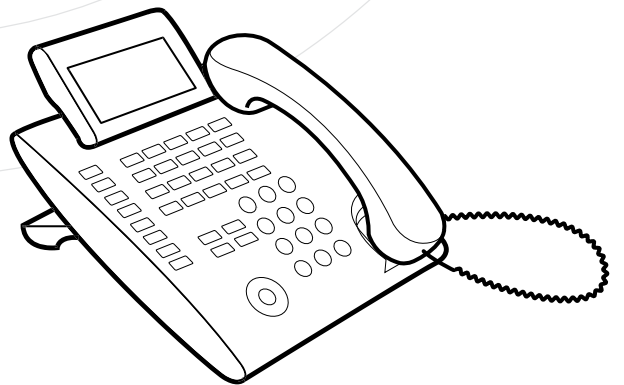
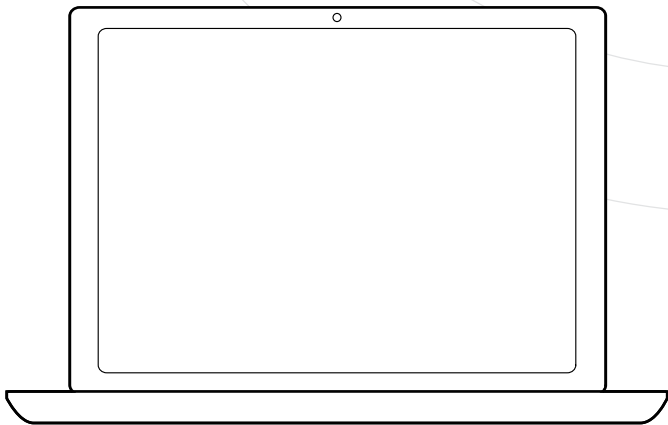
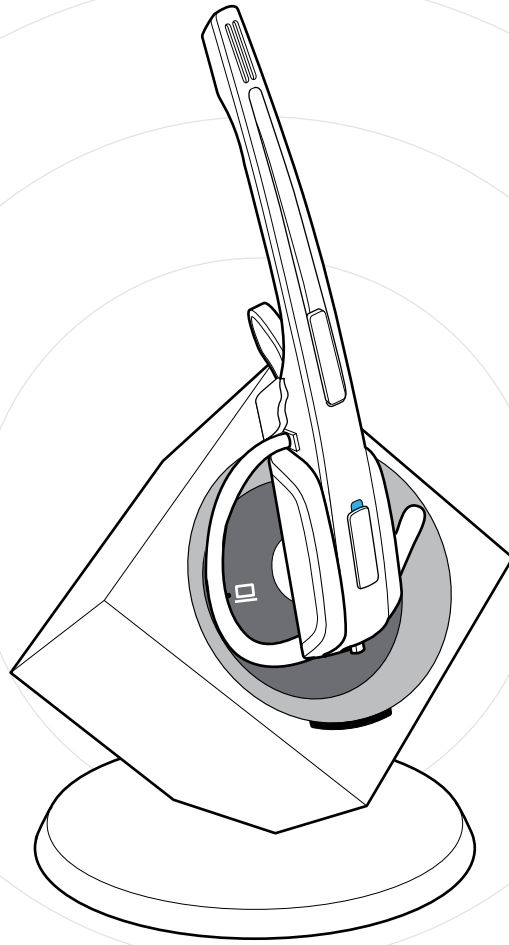

DSEA A/S

Kongebakken 9, DK-2765 Smørum, Denmark  
eposaudio.com