

EPOS

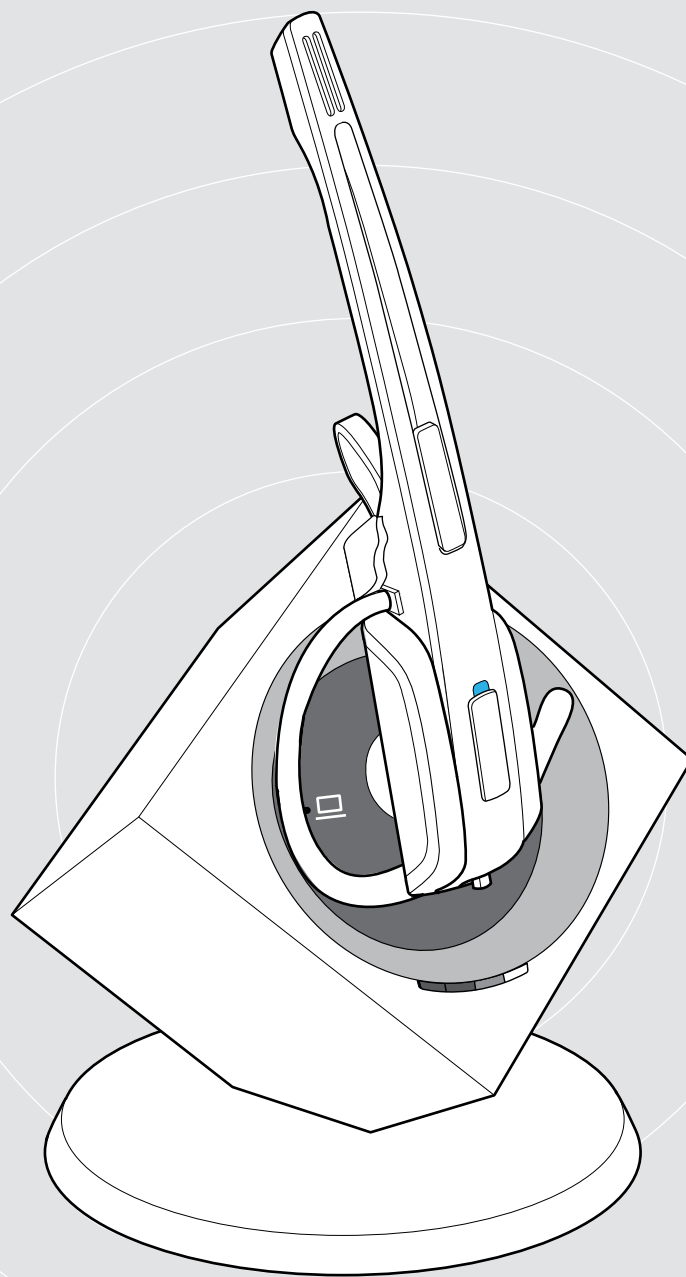

IMPACT DW-Serie

Kabelloses DECT-Headset-System

Bedienungsanleitung

Inhalt

Lieferumfang	2
Basisstationen mit Komponenten.....	2
Headsets mit Komponenten	3
Produktübersicht	4
Produktübersicht der Basisstationen	4
Produktübersicht der Headsets.....	5
Übersicht der Tasten	7
Übersicht der LEDs.....	8
Basisstation anschließen	9
Basisstation an das Stromnetz anschließen.....	9
Basisstation an ein Festnetztelefon anschließen.....	10
Basisstation an einen Computer anschließen.....	12
Angeschlossene Kabel sichern	12
Headset laden.....	13
Headset individuell anpassen	14
Headset aufsetzen und anpassen	14
Headset mit Namensschild kennzeichnen.....	16
Headset-System und Klangqualität testen	17
Headset-System mit den DIP-Schaltern anpassen.....	17
Headset mit Basisstation verbinden.....	20
Audiosignal mit Hilfe des Freizeichens anpassen.....	21
Lautstärke der Übertragung einstellen.....	21
Automatische Audio-Übertragung „Auto Audio“ einstellen.....	22
Mit dem Headset telefonieren	23
Lautstärke einstellen	23
Mikrofon stummschalten.....	24
Wenn Sie die DECT-Reichweite verlassen.....	25
Zwischen den Betriebsarten Telefon und PC wechseln.....	25
Mit dem Headset über Festnetztelefon telefonieren	26
Mit dem Headset über Computer telefonieren	28
Telefonkonferenz durchführen	30
Headset laden und Headset-System aufbewahren	32
Headset laden.....	32
Headset mit dem optionalen Headset-Ladegerät CH 10 laden.....	33
Headset-System bei längerem Nichtgebrauch ausschalten.....	33
Einen Arbeitsplatz teilen	34
Headset mit Basisstation eines anderen Herstellers verwenden (DECT-GAP-Telefon)	34
Headset-System reinigen und pflegen	35
Ohrpolster austauschen.....	36
Akku des Headsets austauschen.....	37
Wenn Störungen auftreten	40
Technische Daten	42

Lieferumfang

Die DW-Serie ermöglicht Kombinationen von Basisstationen (BS) und Headsets (HS) für unterschiedliche Anforderungen. Die aufgelisteten Headsets und Basisstationen sind untereinander kompatibel.

Im Lieferumfang befindet sich je nach erworbenem Produkt eine Basisstation und/oder ein Headset mit dazugehörigen Komponenten.

Basisstationen mit Komponenten

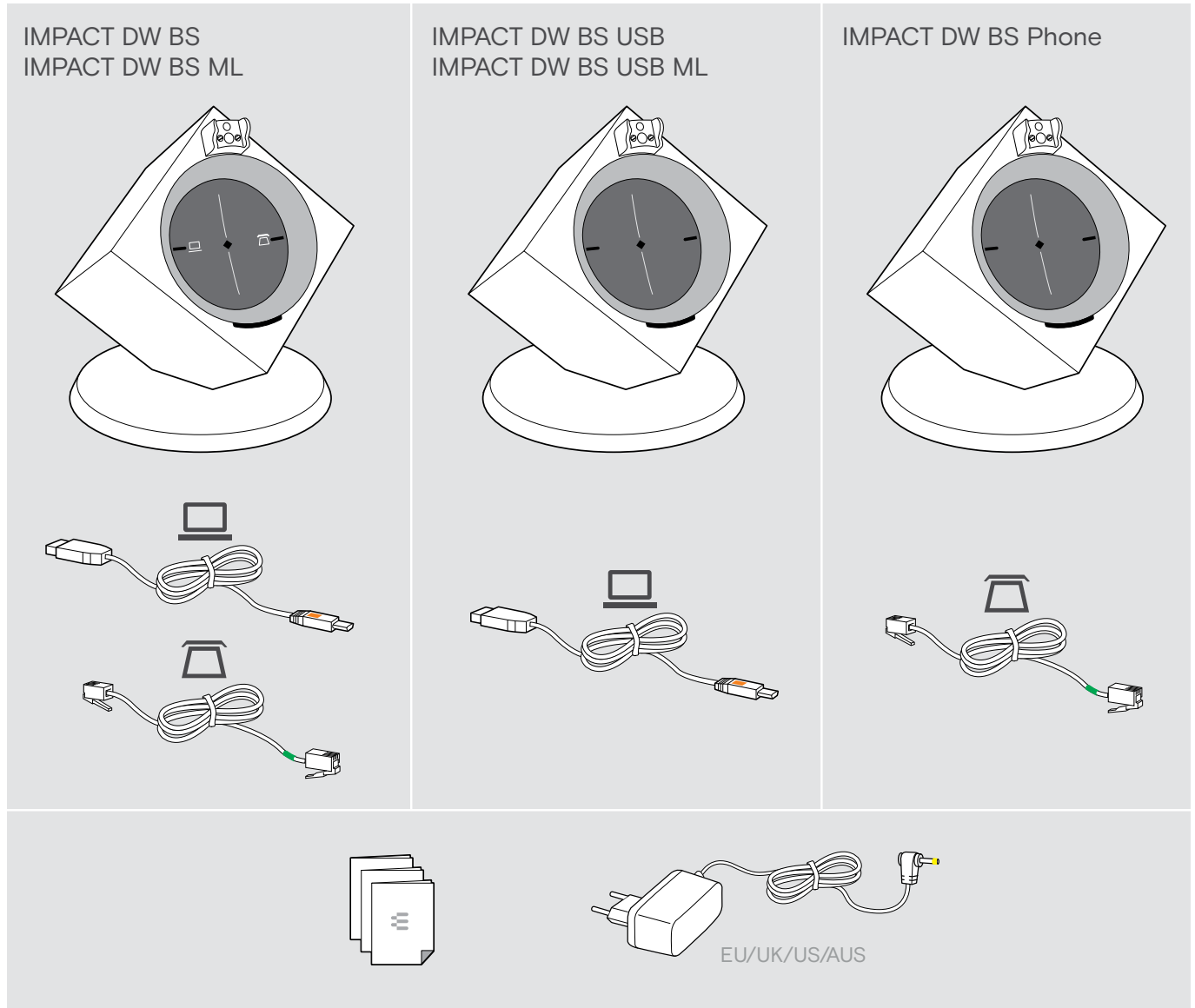

Die Sicherheitshinweise finden Sie im Safety Guide.



Eine Liste der Zubehörteile finden Sie unter eposaudio.com auf der Produktseite.

Headsets mit Komponenten

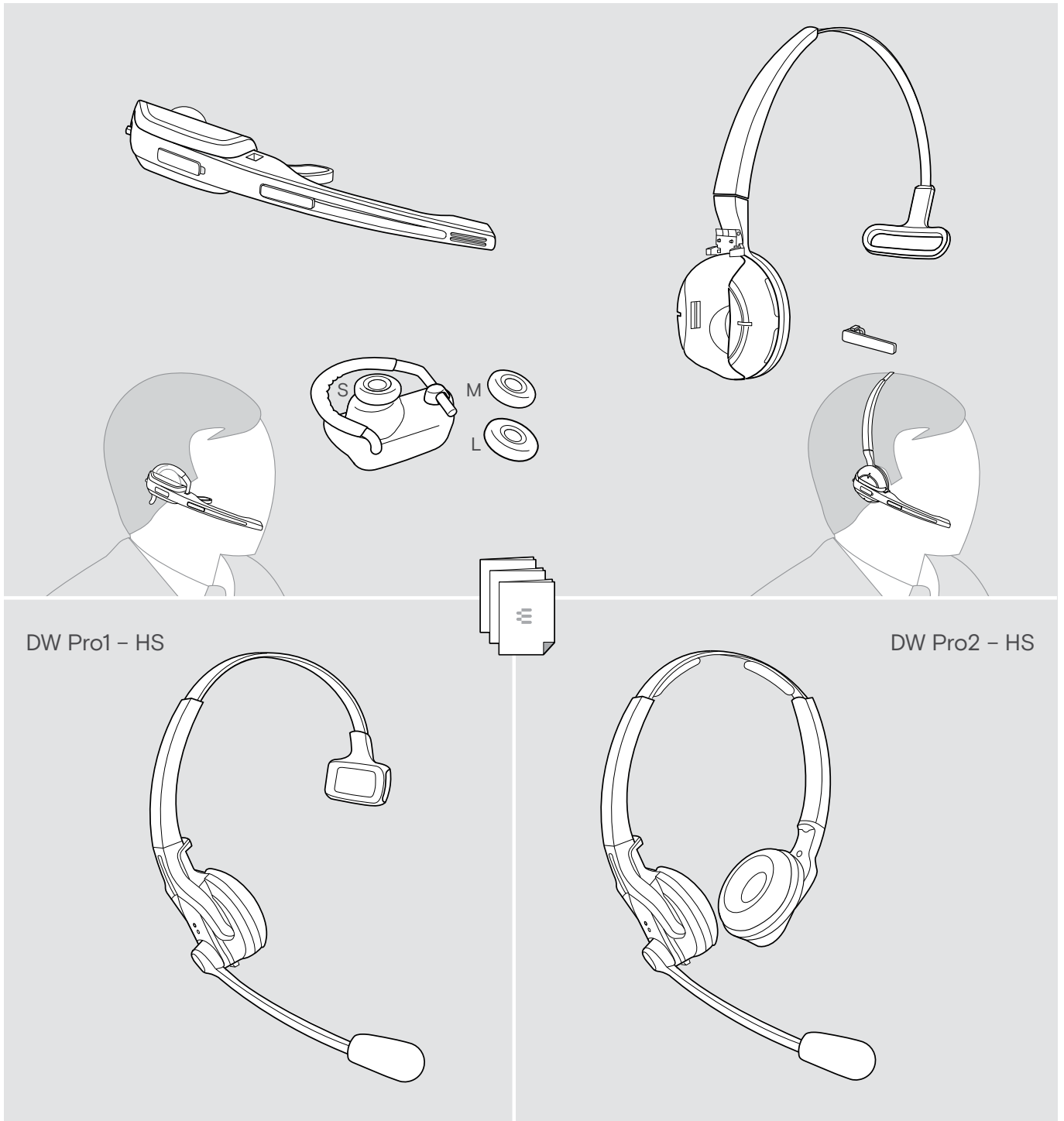

DW Pro1 - HS

DW Pro2 - HS

Produktübersicht

Produktübersicht der Basisstationen

Übersicht der Vorderseite

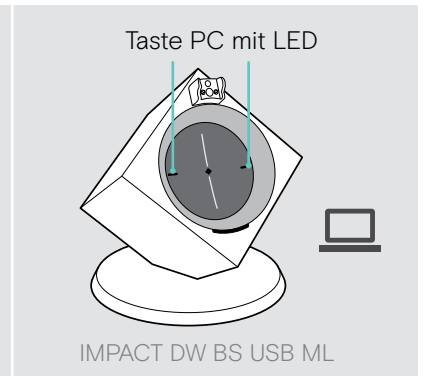
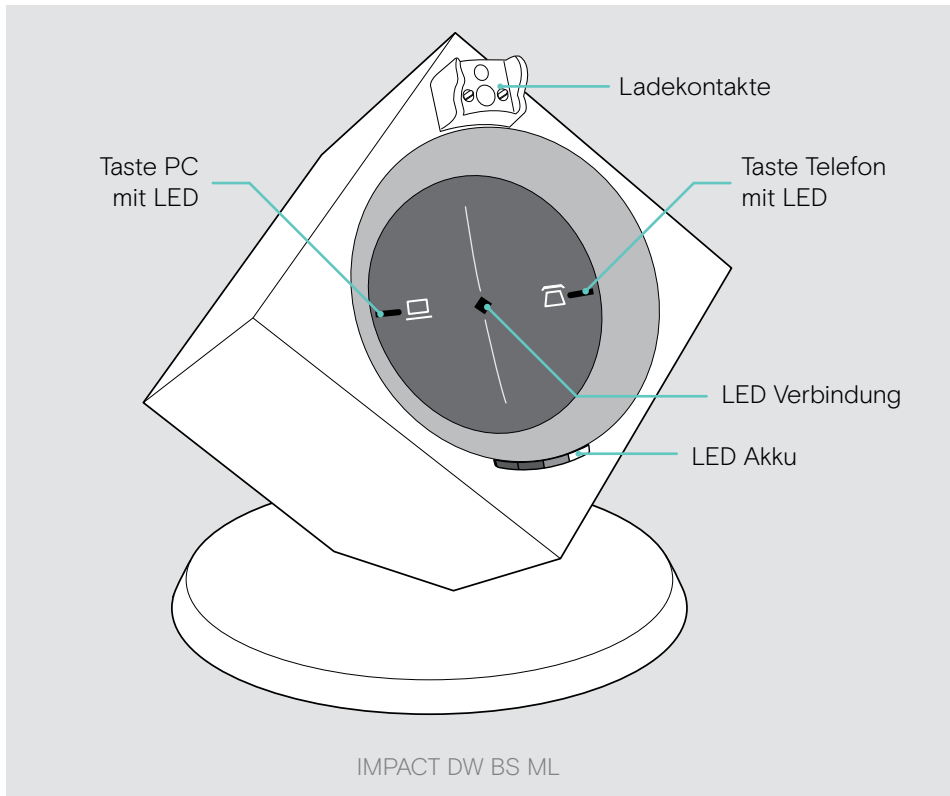

Übersicht der Rückseite

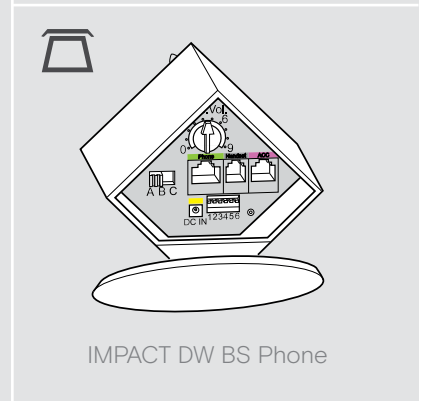
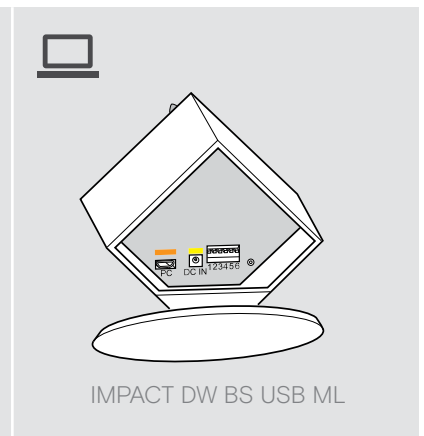
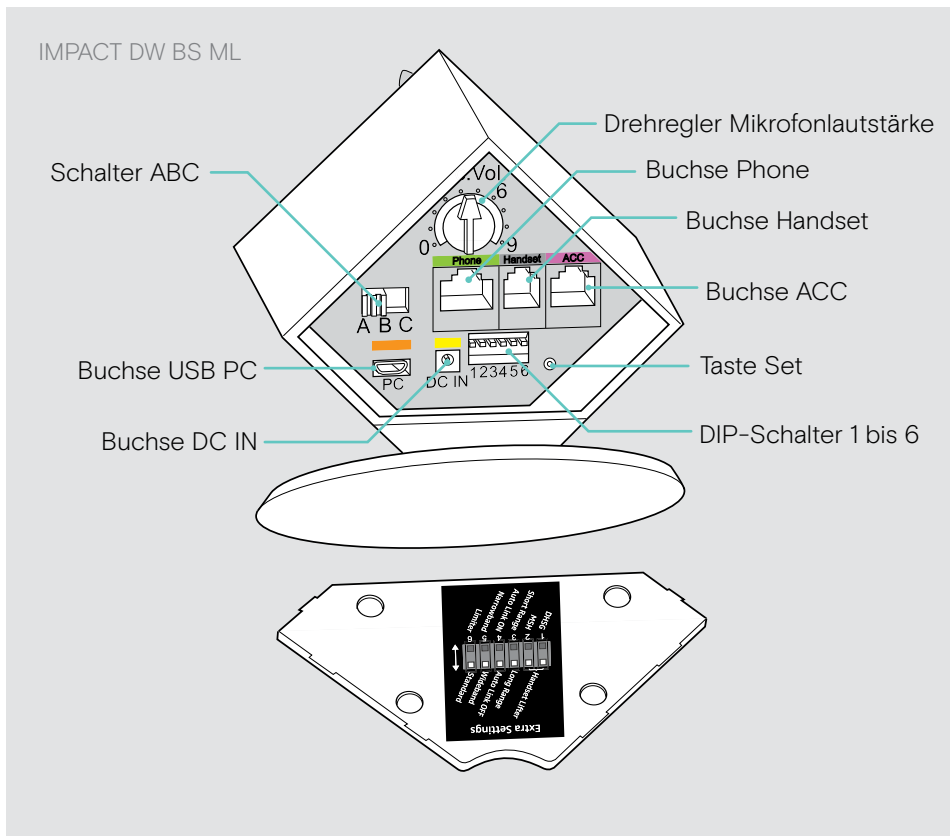

Produktübersicht der Headsets

Übersicht des Headsets DW Office – HS

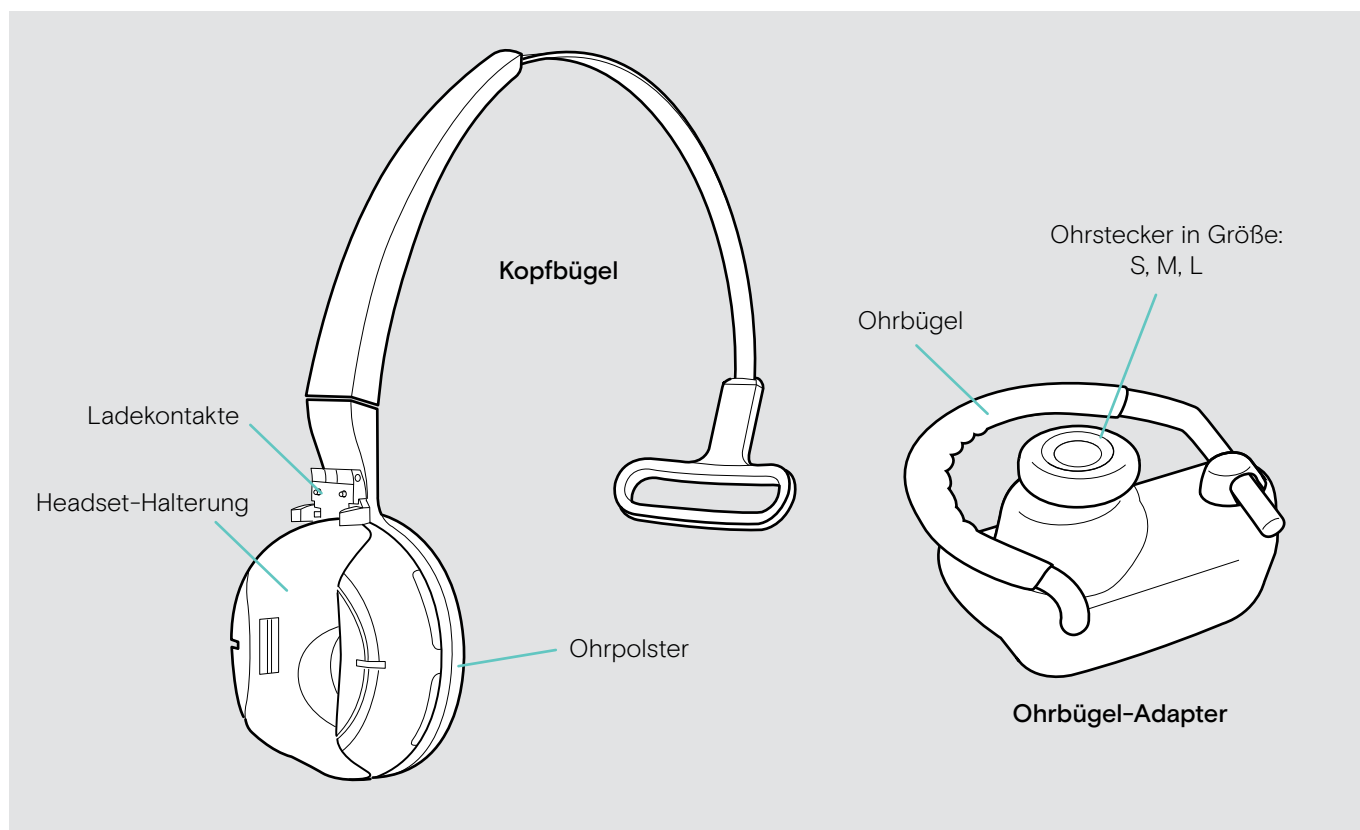
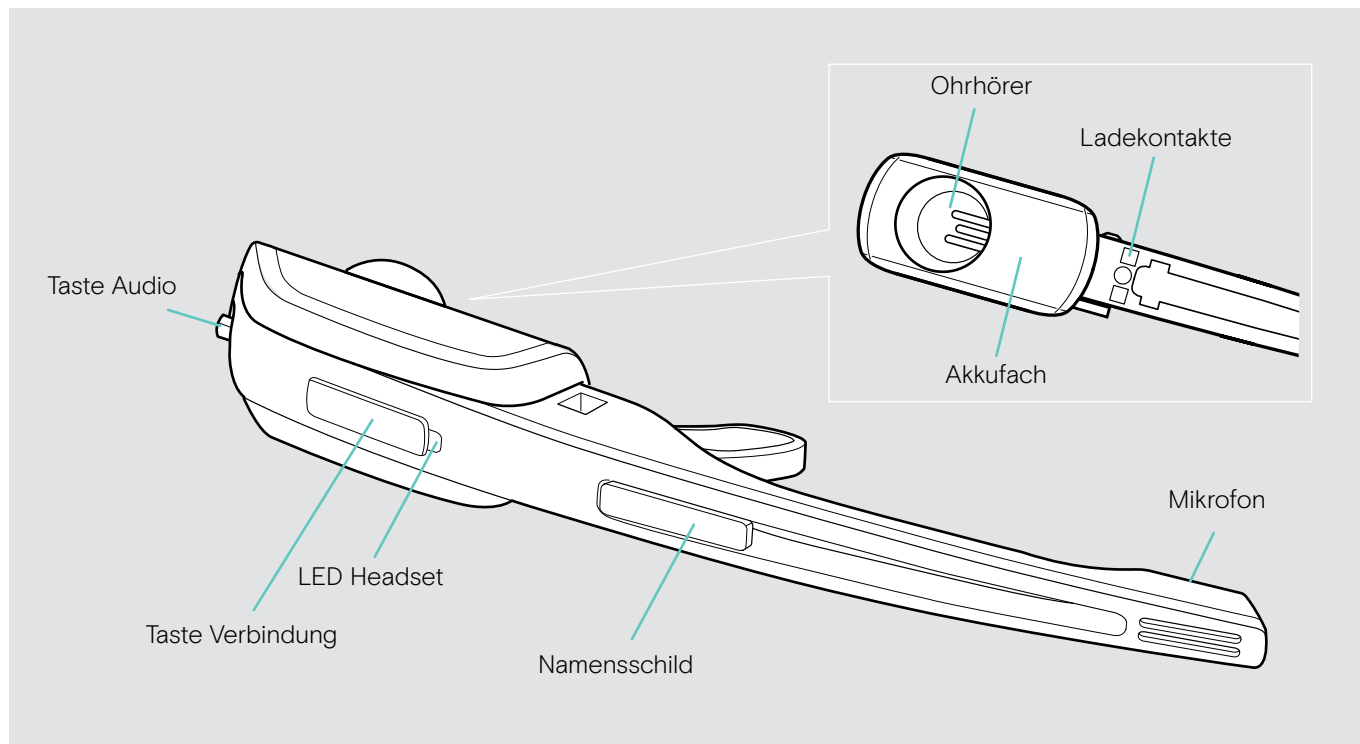



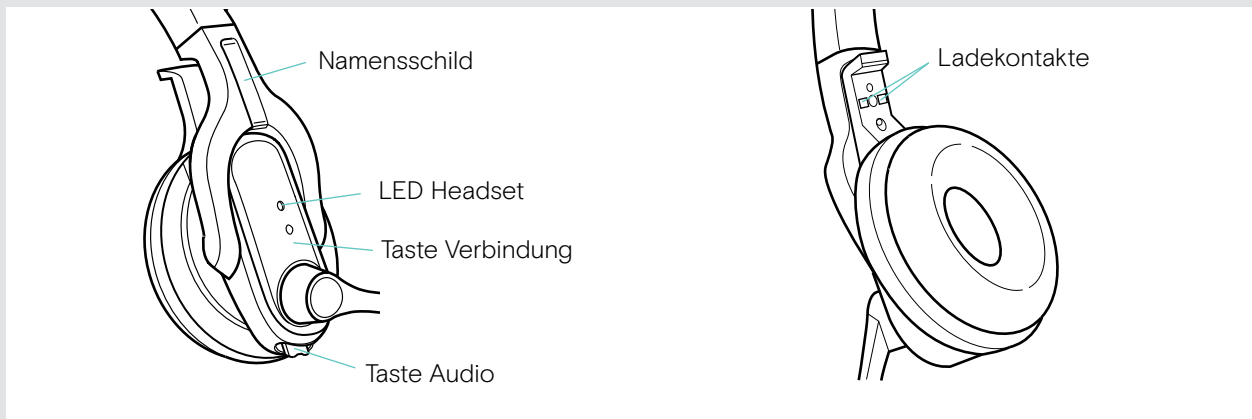
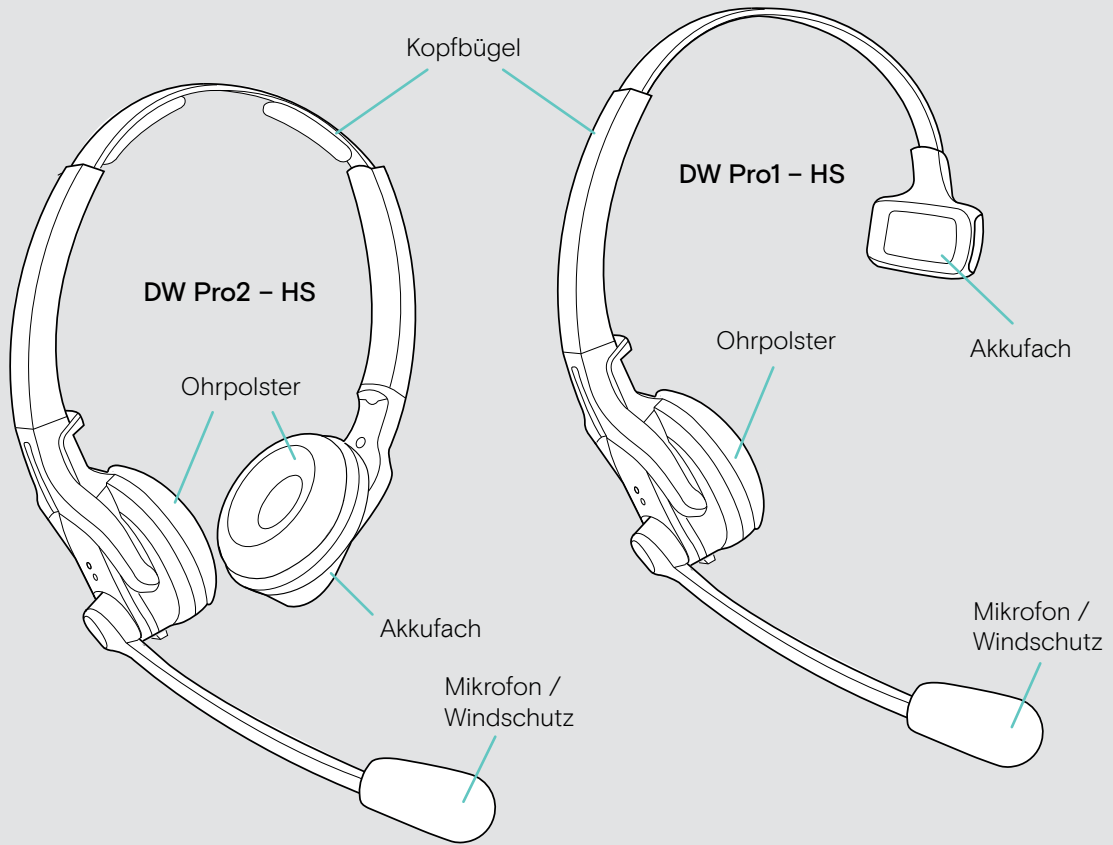





Übersicht der Headsets DW Pro1/Pro2 – HS









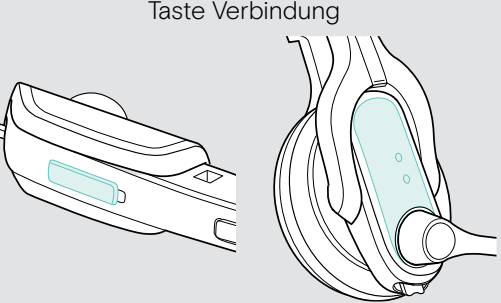

Übersicht der Tasten

Übersicht der Tasten der Basisstation

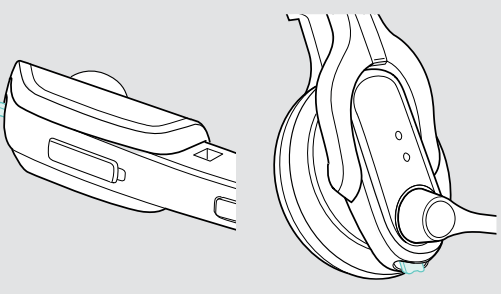
Funktionen		Seite	
Taste Telefon 		Betriebsart Telefon wählen	25
		Verbindung zwischen Headset und Basisstation herstellen/beenden	20
		Anruf annehmen/beenden	23
Taste PC 		Betriebsart PC wählen	25
		Verbindung zwischen Headset und Basisstation herstellen/beenden	20
		Anruf annehmen/beenden	23













Übersicht der Tasten des Headsets

Funktionen		Seite	
Taste Verbindung 		Verbindung zwischen Headset und Basisstation herstellen/beenden	20
		Anruf annehmen/beenden	23
		Headset ein-/ausschalten	33
		+ Taste Audio: spezieller Pairing-Modus	34
Taste Audio 		Lautstärke des Klingeltons und der Signaltöne oder Wiedergabelautstärke einstellen	23
		Mikrofon stummschalten/Stummschaltung aufheben	24
		Richtung der Lautstärkeregelung ändern	24
		+ Taste Verbindung: spezieller Pairing-Modus	34





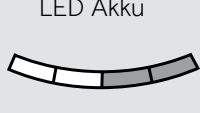

Übersicht der LEDs

Übersicht der Basisstation LEDs

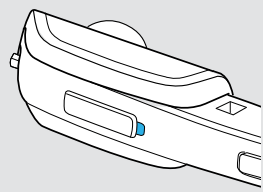
Die LED-Symbole der Taste PC und der Taste Telefon sind modellabhängig.

Basisstation	LED	Bedeutung
Taste PC 		Betriebsart PC
		eingehender PC-Anruf
Taste Telefon 		Betriebsart Telefon
		eingehender Telefonanruf
LED Verbindung 		aktive Verbindung zum Headset
		keine Verbindung zum Headset
		Stummschaltung des Headsets eingeschaltet
		Standby-Betrieb, Headset in Reichweite von Basisstation, jedoch keine Audioverbindung
LED Akku 		LED-Segment 1 blinkt: Akku nahezu leer
		LED-Segment 1 - 4 leuchtet: Akku ist geladen

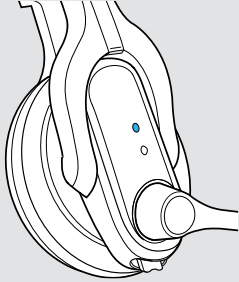
Übersicht der Headset LEDs

Headset	LED	Bedeutung
		Headset wird in Basisstation geladen
		aktive Verbindung zur Basisstation
	3x 	Akku nahezu leer
		<ul style="list-style-type: none"> Standby-Betrieb oder Headset ausgeschaltet Headset-Akku vollständig geladen
		<ul style="list-style-type: none"> spezieller Pairing-Modus Belegung der Taste AUDIO tauschen Anmeldung eines weiteren Headsets an der Basisstation Telefonkonferenz

Basisstation anschließen

Sie können das Headset-System mit Ihrem Festnetztelefon und/oder Ihrem Computer verwenden. Die Basisstation steuert dabei die drahtlose Kommunikation zu den Headsets.

- > Stellen Sie die Basisstation mit einem Abstand von mindestens 15 cm zum Festnetztelefon auf.

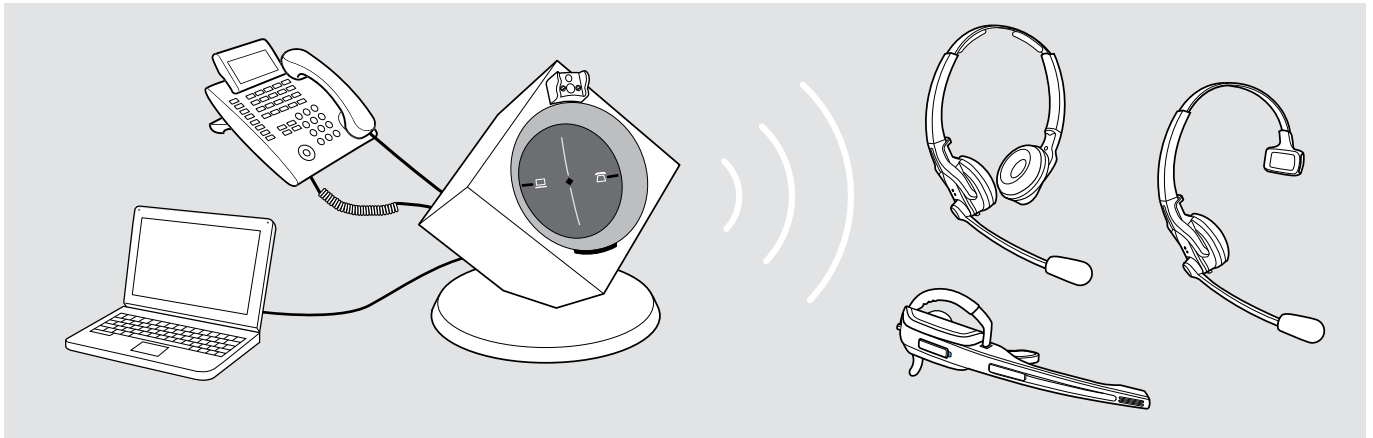

Basisstation an das Stromnetz anschließen

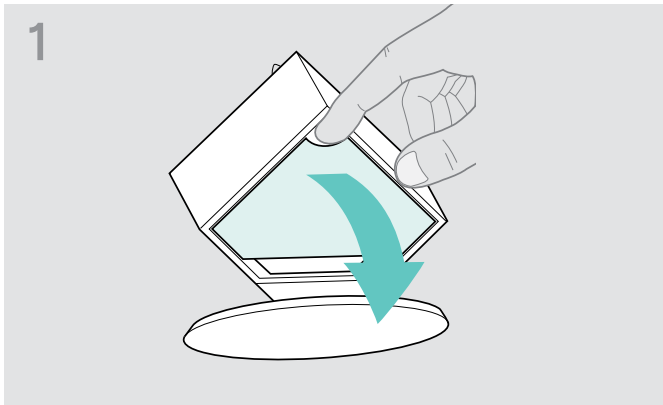

- > Entfernen Sie die Abdeckung.

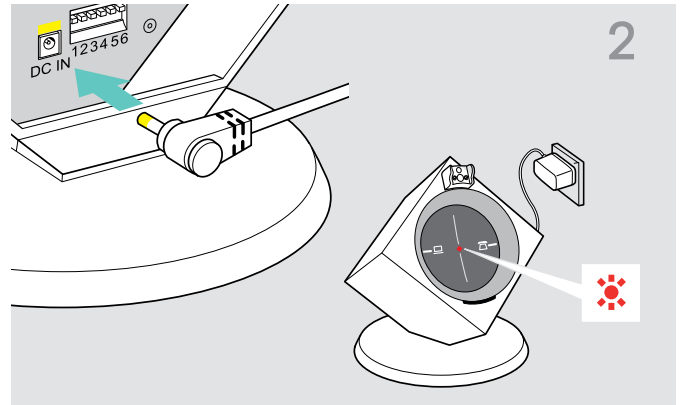

- > Verbinden Sie den Stecker des Netzteils mit der gelb markierten Buchse DC IN.
- > Stecken Sie das Netzteil in eine Steckdose. Die LED Verbindung leuchtet rot.

Basisstation vom Stromnetz trennen

- > Ziehen Sie das Netzteil aus der Steckdose, wenn das Produkt über einen längeren Zeitraum nicht verwendet wird.

Basisstation an ein Festnetztelefon anschließen

Anschlussmöglichkeiten

- Anschluss an ein Festnetztelefon ohne Headset-Buchse **A**
- Anschluss an ein Festnetztelefon mit Headset-Buchse **B**
- Anschluss an einen optionalen mechanischen Fernabnehmer **C**



Basisstation an ein Festnetztelefon ohne Headset-Buchse anschließen

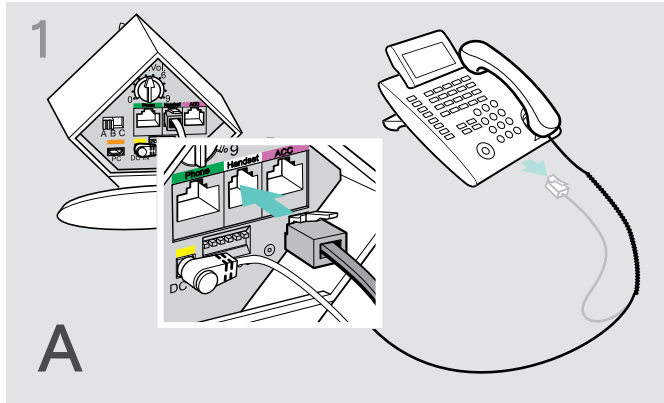

- > Entfernen Sie das Telefonhörer-kabel aus dem Festnetztelefon und stecken Sie es in die grau markierte Buchse **Handset** an der Basisstation.

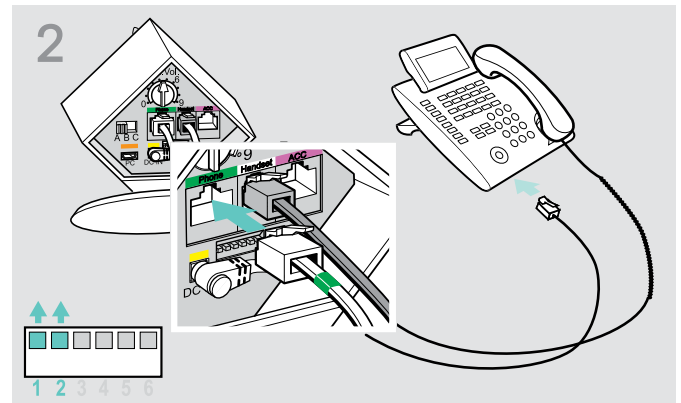

- > Stecken Sie das Telefonkabel in die Buchse des Telefonhörer-kabels und in die grün markierte Buchse **Phone** an der Basisstation.
- > Drücken Sie die DIP-Schalter **1** und **2** mit einem spitzen Gegenstand (z. B. Kugelschreiber) in die abgebildete Position.

Basisstation an ein Festnetztelefon mit Headset-Buchse anschließen

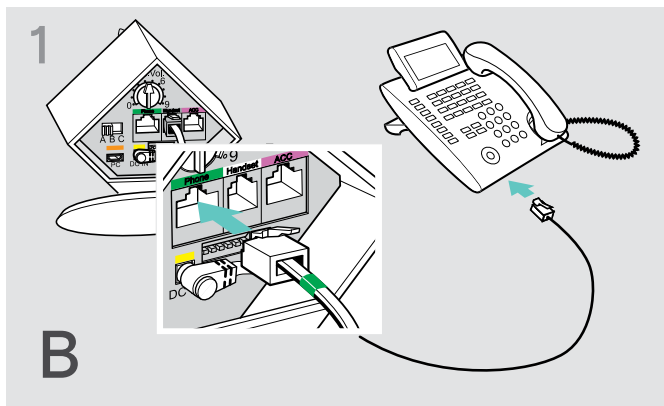

- > Stecken Sie das Telefonkabel in die Headset-Buchse Ihres Festnetztelefons und in die grün markierte Buchse **Phone** an der Basisstation.

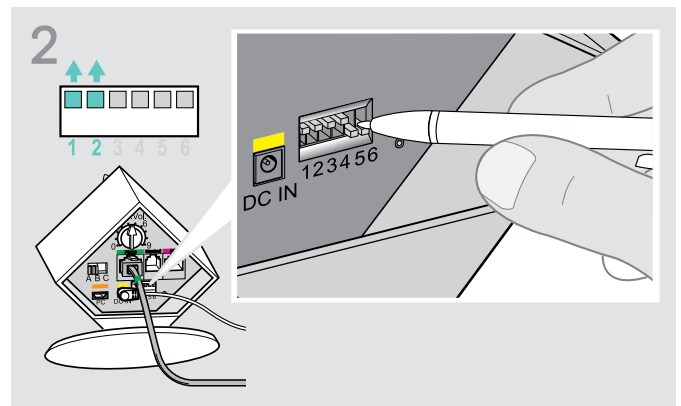

- > Drücken Sie die DIP-Schalter **1** und **2** mit einem spitzen Gegenstand (z. B. Kugelschreiber) in die abgebildete Position.

Basisstation an einen optionalen mechanischen Fernabnehmer anschließen

Mit dem Fernabnehmer können Sie Anrufe entgegennehmen, auch wenn Sie gerade nicht an Ihrem Schreibtisch sind. EPOS HSL 10 II erhalten Sie bei Ihrem EPOS-Partner.

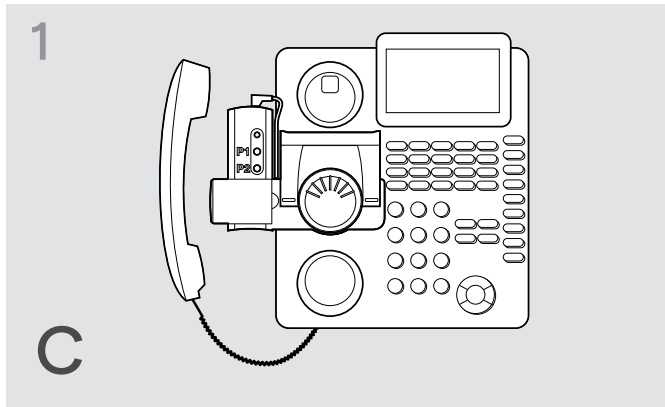

- > Verbinden Sie die Basisstation wie in Kapitel **A** beschrieben.
- > Schließen Sie den Fernabnehmer an die Buchse **ACC** an.

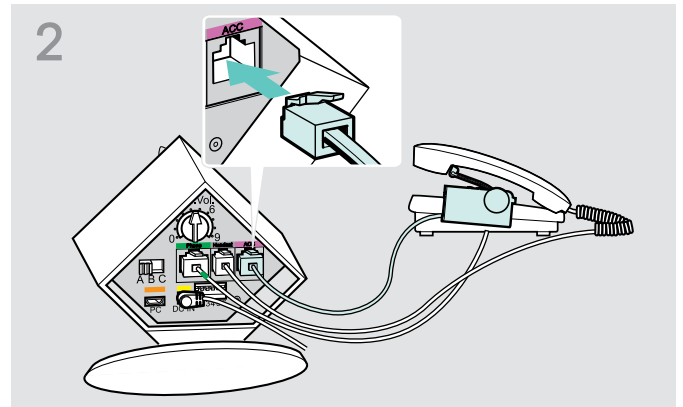

- > Verbinden Sie den Fernabnehmer mit Ihrem Festnetztelefon. Weitere Informationen können Sie der Bedienungsanleitung des HSL 10 II entnehmen.

Basisstation an eine optionale elektronische Headset-Steuerung (EHS) anschließen

Verbindungskabel für EHS-Standards sowie für herstellerabhängige Standards erhalten Sie bei Ihrem EPOS-Partner.

Für weitere Informationen zu kompatiblen Kabeln und Telefonen besuchen Sie eposaudio.com/compatibility.

Kurzanleitungen finden Sie im Lieferumfang des Kabels bzw. auf der Produktseite im Internet unter eposaudio.com.

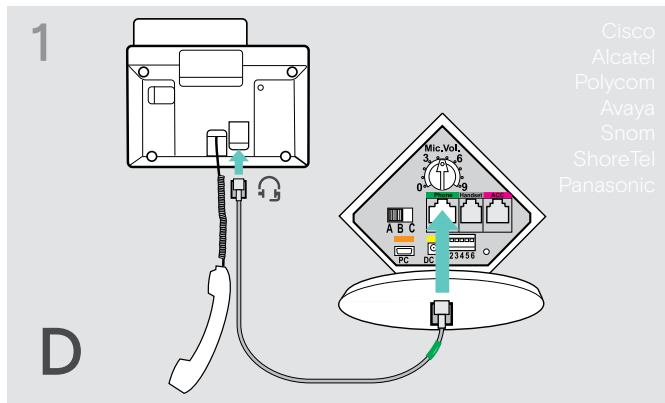

- > Verbinden Sie das Festnetztelefon mit der Basisstation.

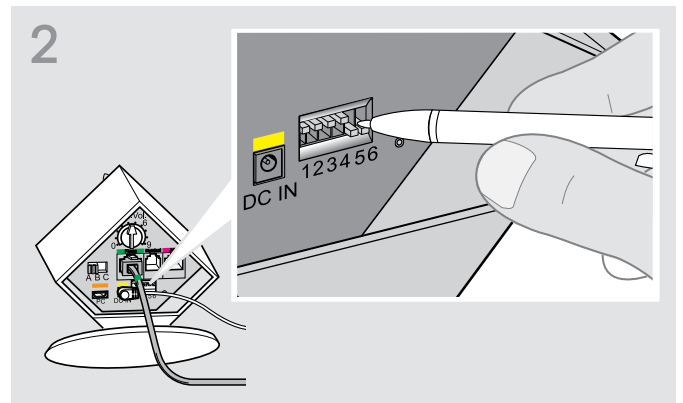

- > Drücken Sie den DIP-Schalter mit einem spitzen Gegenstand (z. B. Kugelschreiber) in die abgebildete Position.

Basisstation an einen Computer anschließen

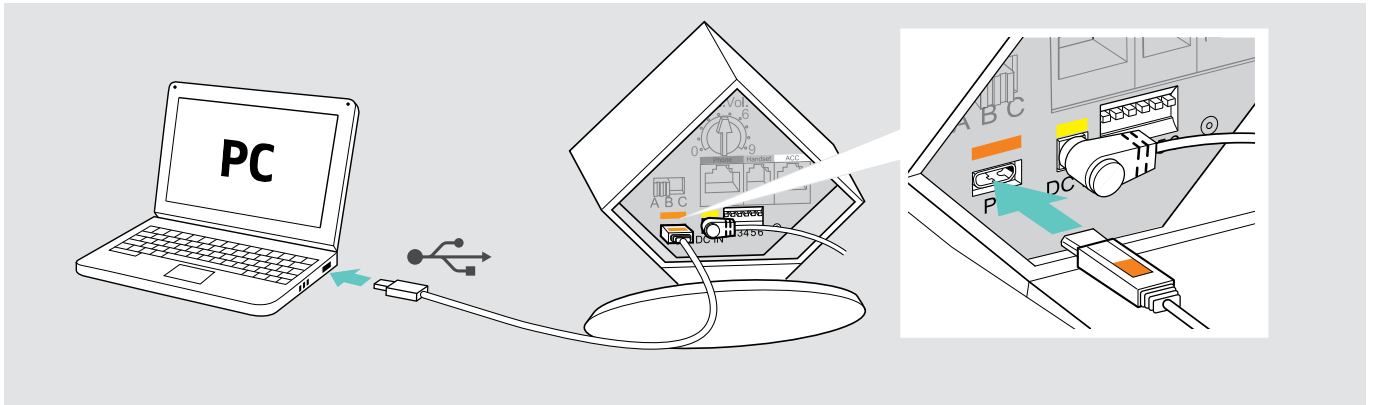

- > Verbinden Sie das USB-Kabel mit der orange markierten Buchse **PC** an der Basisstation und einer USB-Buchse Ihres Computers. Ihr Betriebssystem erkennt das USB-Audiogerät und installiert die notwendigen Treiber.

EPOS Software installieren

Mit der EPOS Software holen Sie mehr aus Ihren EPOS-Produkten. **EPOS Connect** ermöglicht einfaches Einrichten, Konfigurieren und Aktualisieren Ihrer DW-Serie.

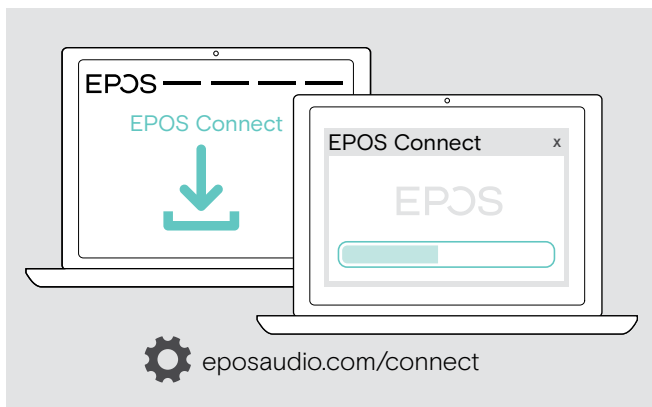

- > Laden Sie die Software unter eposaudio.com/connect herunter.
 - > Installieren Sie die Software. Zum Installieren benötigen Sie Administrator-Rechte, wenden Sie sich ggf. an Ihre IT-Abteilung.
- Um Telefonate über den Computer zu führen:
- > Installieren Sie ein Softphone (VoIP-Software), wie Skype for Business oder fragen Sie Ihren Administrator.

Angeschlossene Kabel sichern

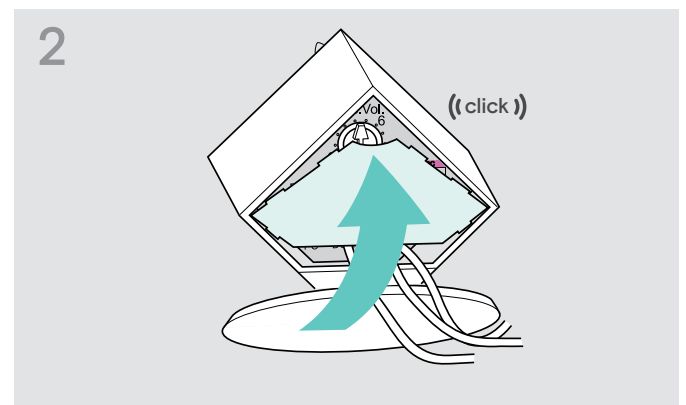
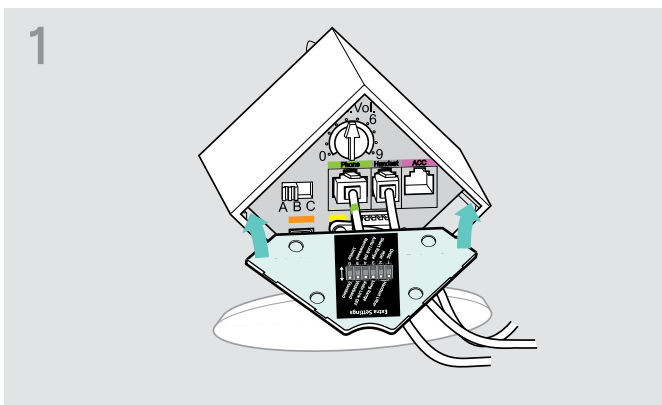

- > Setzen Sie die Abdeckung mit der breiten Unterkante an.
- > Klappen Sie die Abdeckung nach oben.

Headset laden

- > Laden Sie den Akku vor der ersten Verwendung mindestens 20 Minuten ohne Unterbrechung. Ein kompletter Ladevorgang dauert ca. 60 Minuten.

Headset mit der Basisstation laden

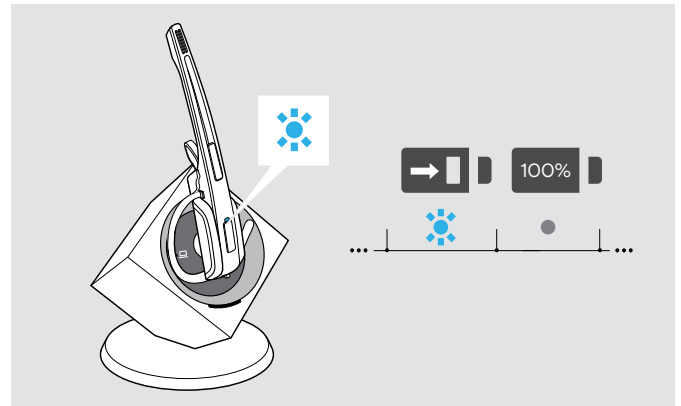
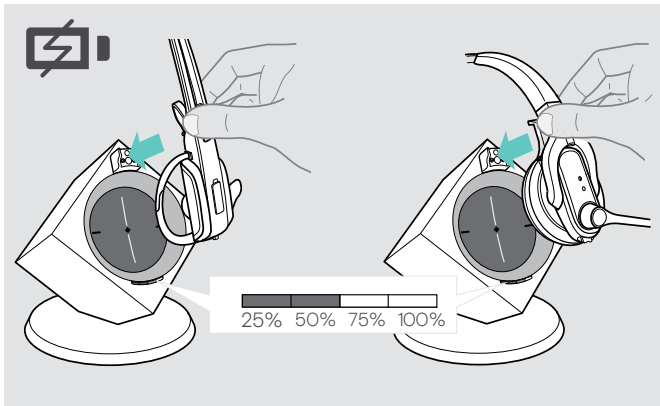



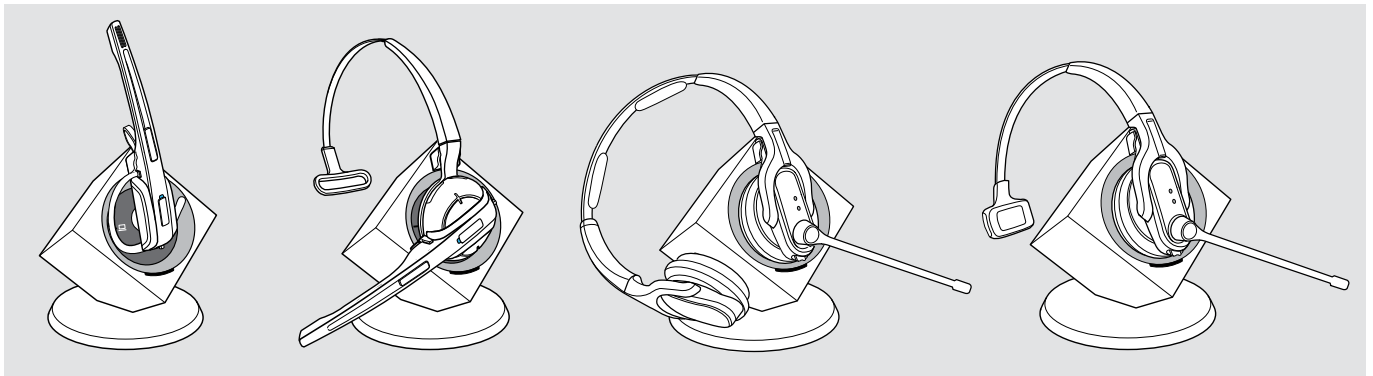

- > Legen Sie das Headset in die Magnethalterung der Basisstation.

Die LED Headset leuchtet blau und der Akku wird geladen. Die LED Akku der Basisstation zeigt den Ladezustand an.



Bei dem ersten Ladevorgang kann es bis zu 5 Minuten dauern, bis die LED Headset blau leuchtet.

LED-Segment	Erforderliche Ladezeit	entspricht einer Sprechzeit von	
		Wideband	Narrowband
	ca. 10 Minuten	ca. 2 Stunden	ca. 3 Stunden
	ca. 20 Minuten	ca. 4 Stunden	ca. 6 Stunden
	ca. 40 Minuten	ca. 6 Stunden	ca. 9 Stunden
	ca. 60 Minuten	ca. 8 Stunden	ca. 12 Stunden



Wenn sich das Headset außerhalb der Empfangsreichweite der Basisstation befindet, schaltet es sich nach 30 Minuten aus, um den Akku zu schonen.

Headset individuell anpassen

Headset aufsetzen und anpassen

DW Office – HS mit Ohrbügel verwenden

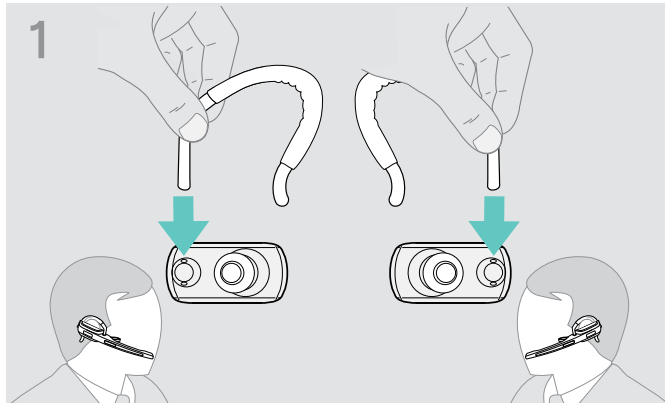

> Wechseln Sie die Trageseite – wenn nötig.

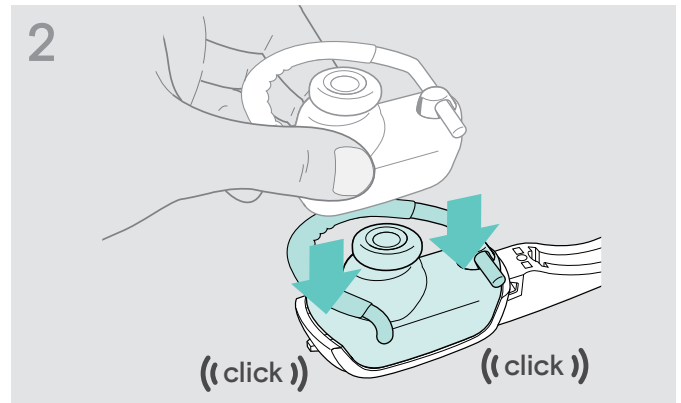

> Rasten Sie den Ohrbügel-Adapter am Headset ein.

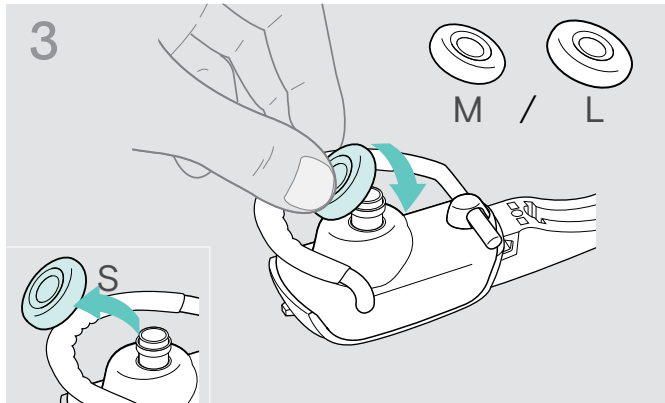

> Wechseln Sie den Ohrstecker – wenn nötig.

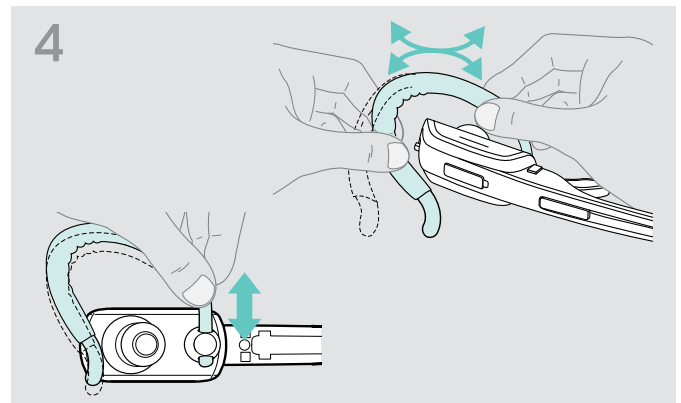

> Passen Sie die Höhe und Form des Ohrbügels an – wenn nötig.

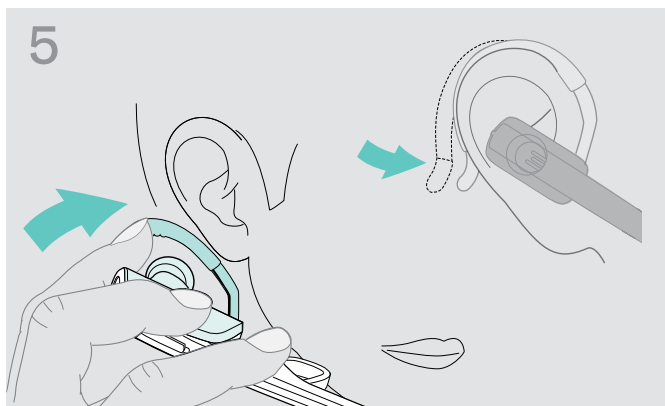

> Legen Sie den Ohrbügel um Ihr Ohr und achten Sie darauf, dass der Ohrstecker im Ohr sitzt. Formen Sie den flexiblen Ohrbügel so, dass das Headset angenehm und sicher sitzt.

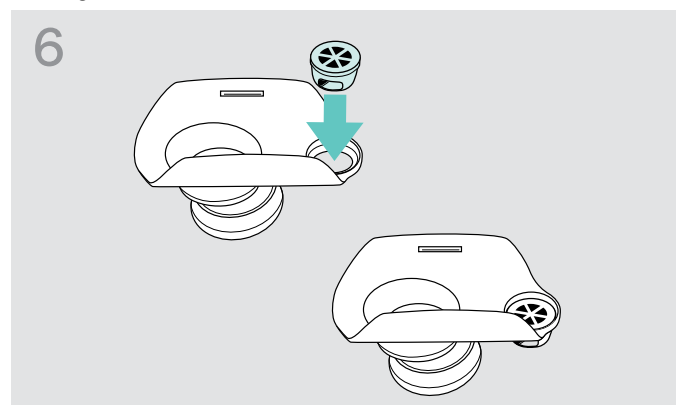

> Drücken Sie die Ohrbügelhalterung – wenn nötig – in das Loch auf der Rückseite des Adapters.

DW Office – HS mit Kopfbügel verwenden

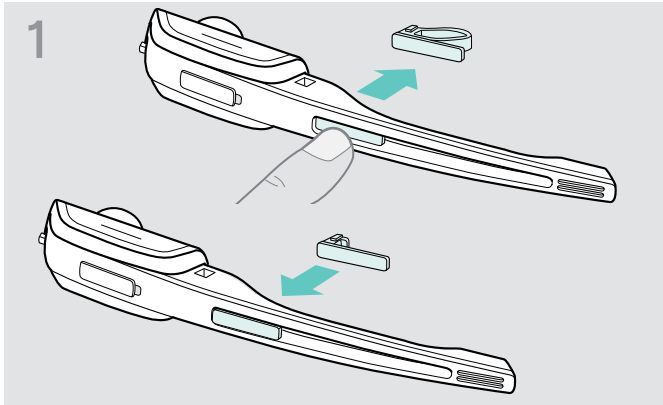

- > Wechseln Sie das Namensschild mit Abstandshalter gegen das einfache Namensschild aus. Dies ist notwendig, um den Mikrofonarm des Headsets weiterhin frei drehen können (siehe Abbildung 3).

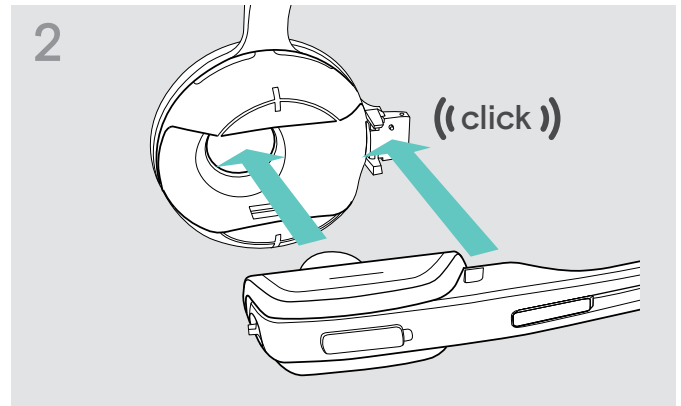

- > Rasten Sie das Headset in die Halterung des Kopfbügels ein.

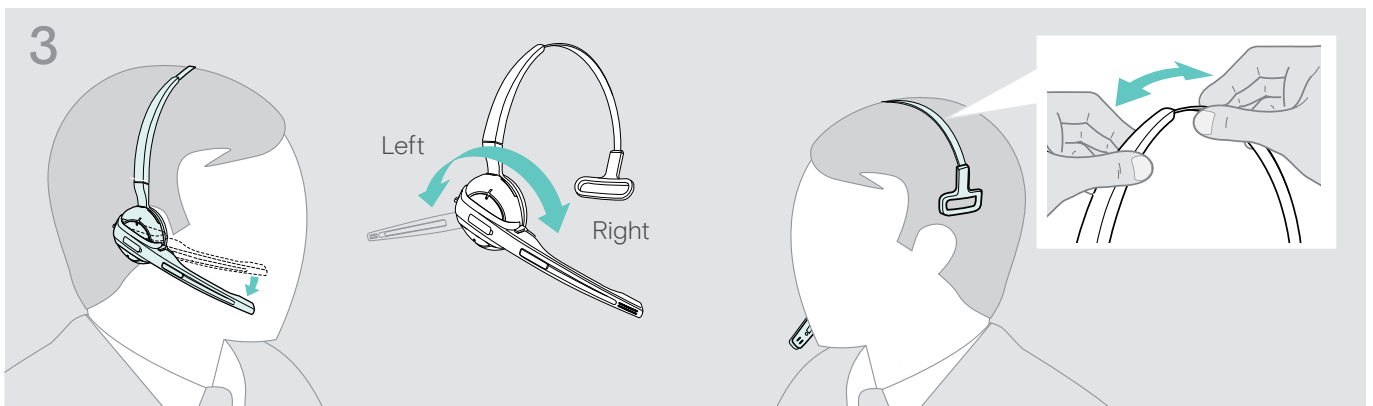

- > Drehen Sie den Mikrofonarm und stellen Sie das Headset so ein, dass das Ohrpolster angenehm auf Ihrem rechten oder linken Ohr aufliegt.

DW Pro1/Pro2 – HS verwenden

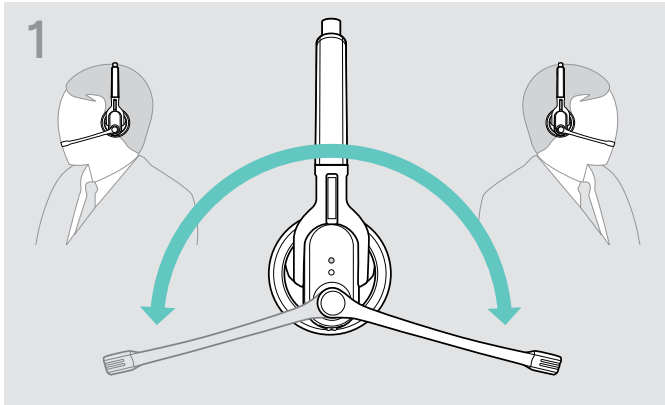

> Drehen Sie den Mikrofonarm.

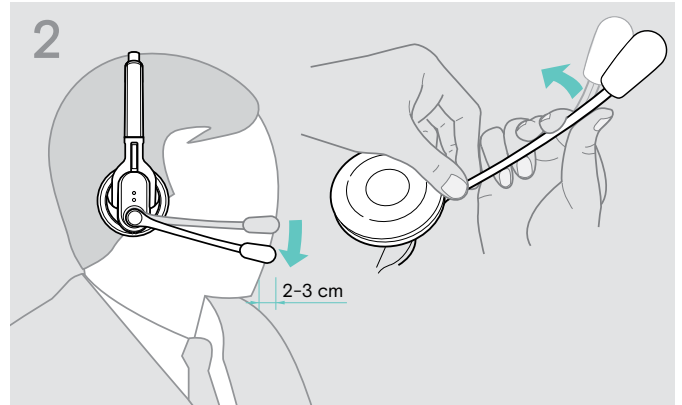

> Biegen Sie den Mikrofonarm so, dass das Mikrofon ca. 2 cm vom Mundwinkel entfernt positioniert ist.

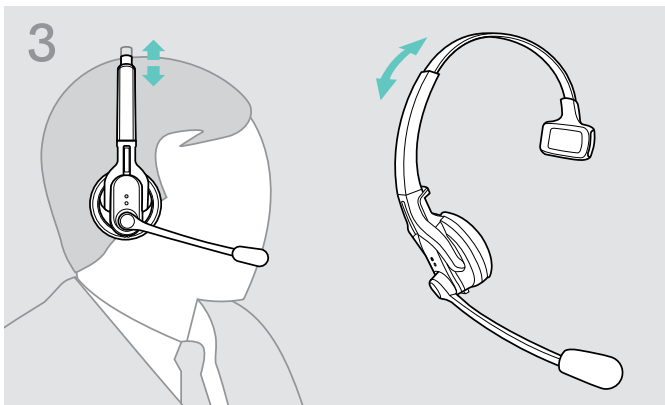

DW Pro1 – HS:

> Stellen Sie das Headset so ein, dass das Ohrpolster angenehm auf Ihrem rechten oder linken Ohr aufliegt.

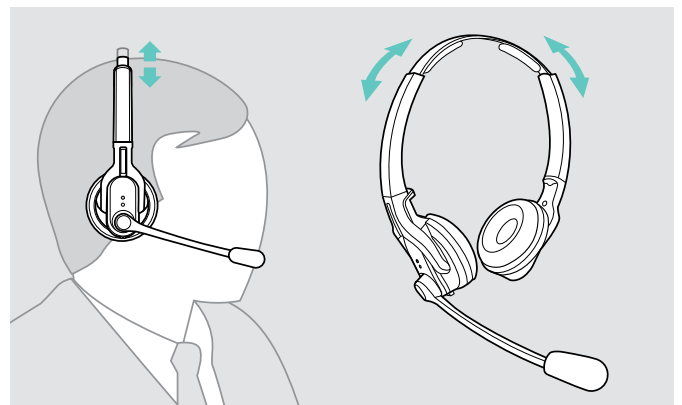

DW Pro2 – HS:

> Stellen Sie das Headset so ein, dass die Ohrpolster angenehm auf Ihren beiden Ohren aufliegen.

Headset mit Namensschild kennzeichnen

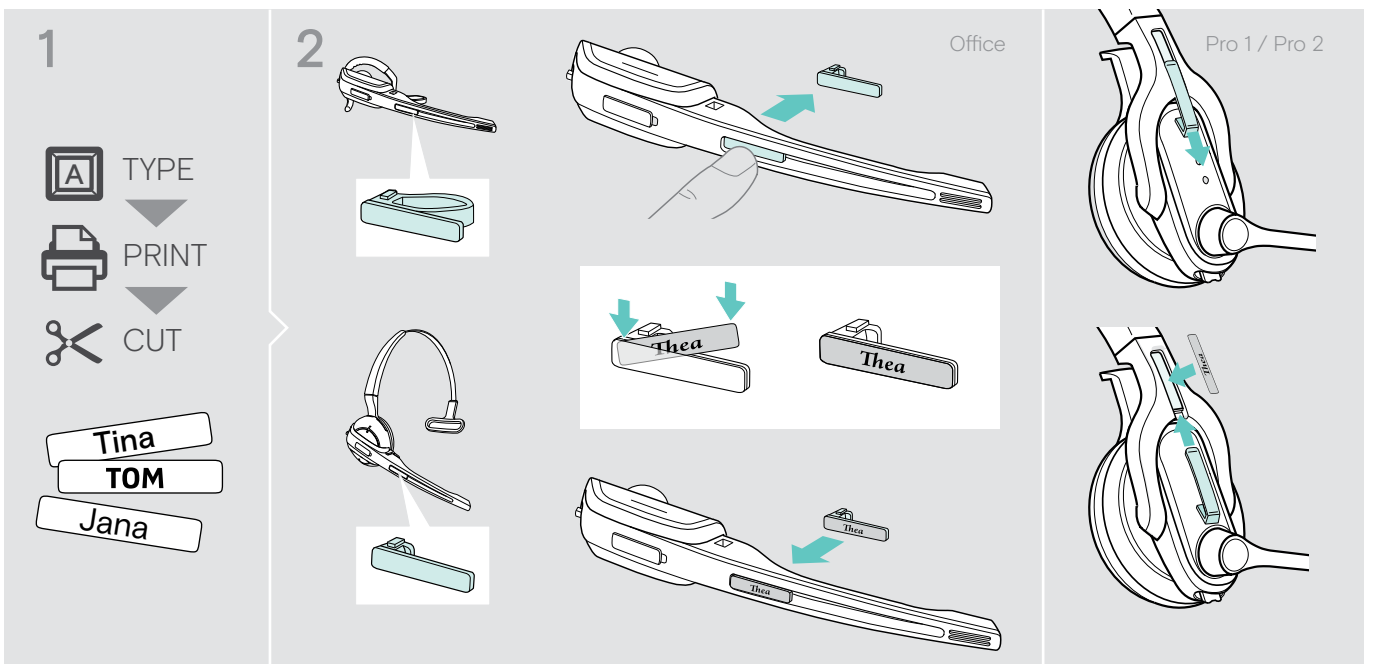

> Wechseln Sie die Beschriftung des Namensschilds.

Headset-System und Klangqualität testen

Headset-System mit den DIP-Schaltern anpassen

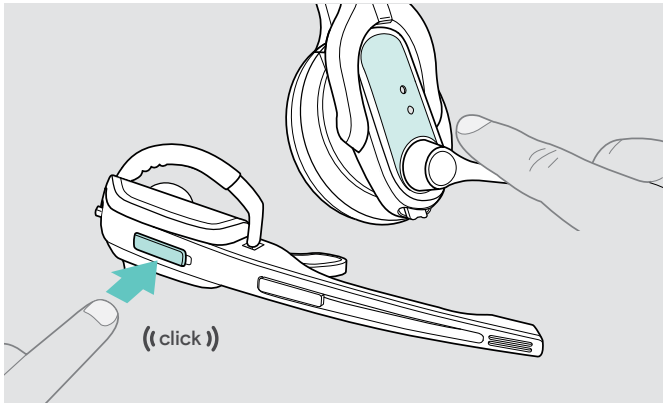

- > Drücken Sie die Taste Verbindung des Headsets, um die Verbindung zwischen Basisstation und Headset zu beenden. Die LEDs am Headset und an der Basisstation erlöschen.

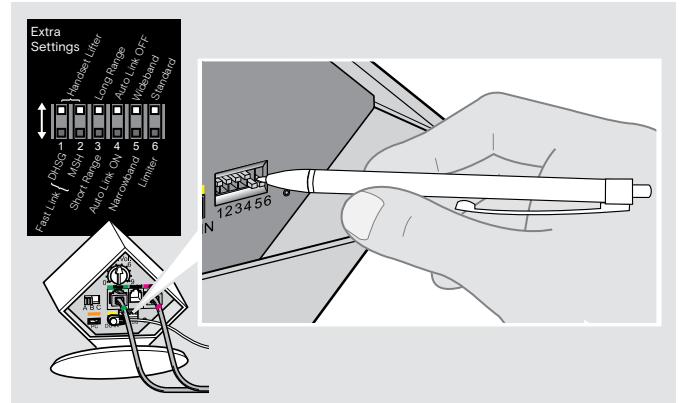

- > Drücken Sie die DIP-Schalter mit einem spitzen Gegenstand in die gewünschte Position.

Fernabnehmer konfigurieren – DIP-Schalter 1 und 2

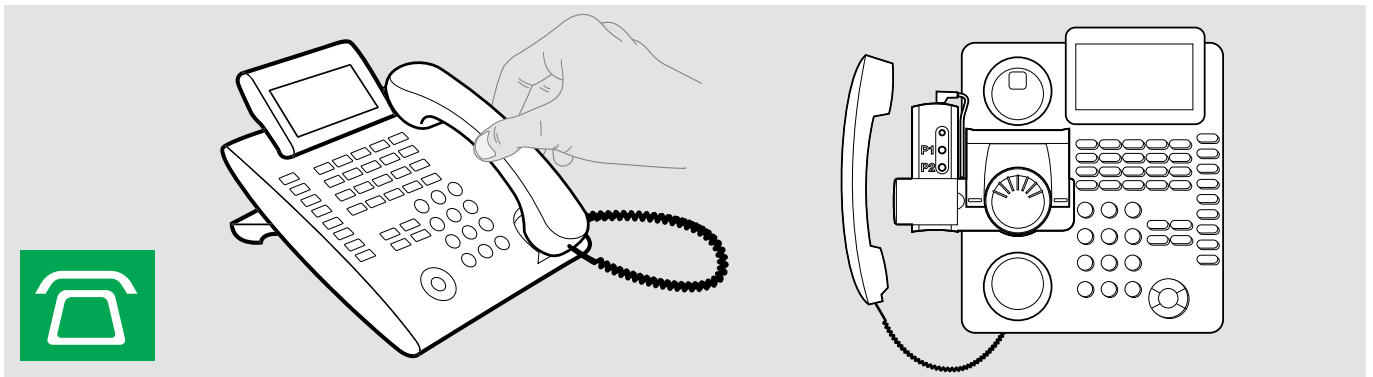

Schalter-Position

Funktion

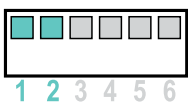

Manueller Betrieb

Telefonhörer manuell oder mit Fernabnehmer HSL 10 II betätigen.

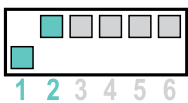

Elektronischer Fernabnehmer mit DHSG-Standard

Anrufsteuerung über das Headset-System.
Für schnelleren Verbindungsaufbau siehe Fast Link.

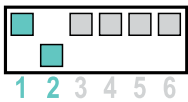

Elektronischer Fernabnehmer mit MSH-Standard

Anrufsteuerung über das Headset-System.

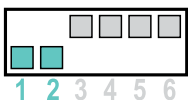

Fast Link für DHSG-Standard und Fernabnehmer HSL 10 II

Empfohlen für Vieltelefonierer.
Geringere Akkulaufzeit.
Schneller Verbindungsaufbau ohne Verzögerung durch gehaltene Verbindung.

Funkreichweite einstellen – DIP-Schalter 3

Wenn sich viele DECT-Systeme auf engen Raum befinden, können Signalstörungen auftreten. Verändern Sie in diesem Fall die Funkreichweite.



Schalter-Position

Funktion

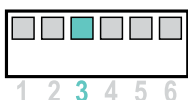

Standard-Funkreichweite

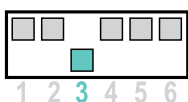

Reduzierte Funkreichweite

Überlagerungen mit anderen DECT-Systemen vermeiden
Reichweite ca. 10 m in Gebäuden

Verbindung zwischen Headset und Basisstation automatisch herstellen (Auto Link) – DIP-Schalter 4



Schalter-Position

Funktion

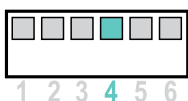

Manueller Verbindungsaufbau

Wenn Sie das Headset aus der Basisstation nehmen, müssen Sie manuell eine Verbindung zwischen Headset und Basisstation herstellen.

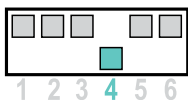

Automatischer Verbindungsaufbau – Auto Link

Wenn Sie das Headset aus der Basisstation nehmen, wird automatisch eine Verbindung zwischen Headset und Basisstation hergestellt.

Zwischen Wide- und Narrowband umschalten – DIP-Schalter 5

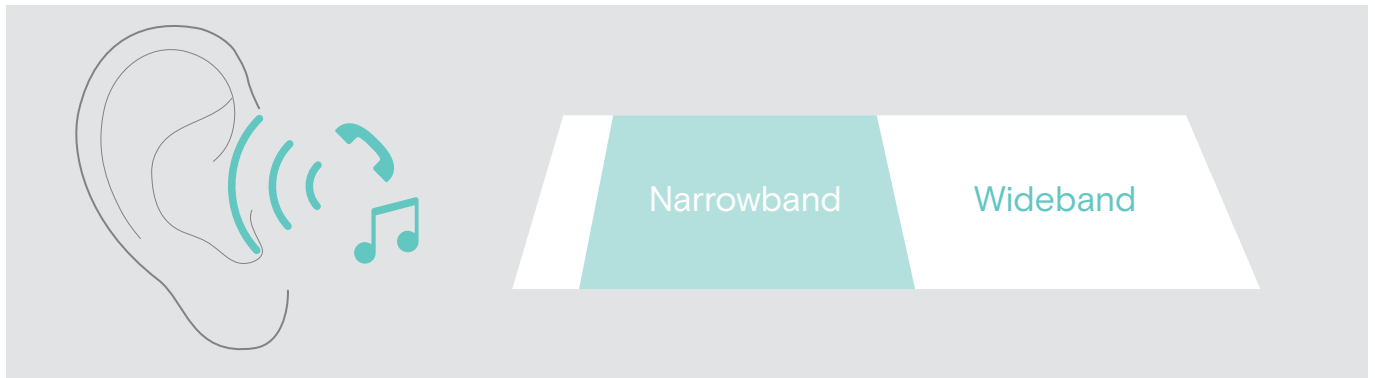

Schalter-Position

Funktion

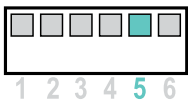

Wideband-Audioübertragung

Automatische Frequenzanpassung von Wideband- und Narrowband-Anrufen. Wideband wird z. B. von Skype unterstützt und bietet eine hohe Sprachqualität.

Akkulaufzeit: 8 Stunden

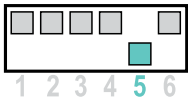

Narrowband-Audioübertragung

Akkulaufzeit: 12 Stunden

Lautstärkebegrenzung einstellen – DIP-Schalter 6

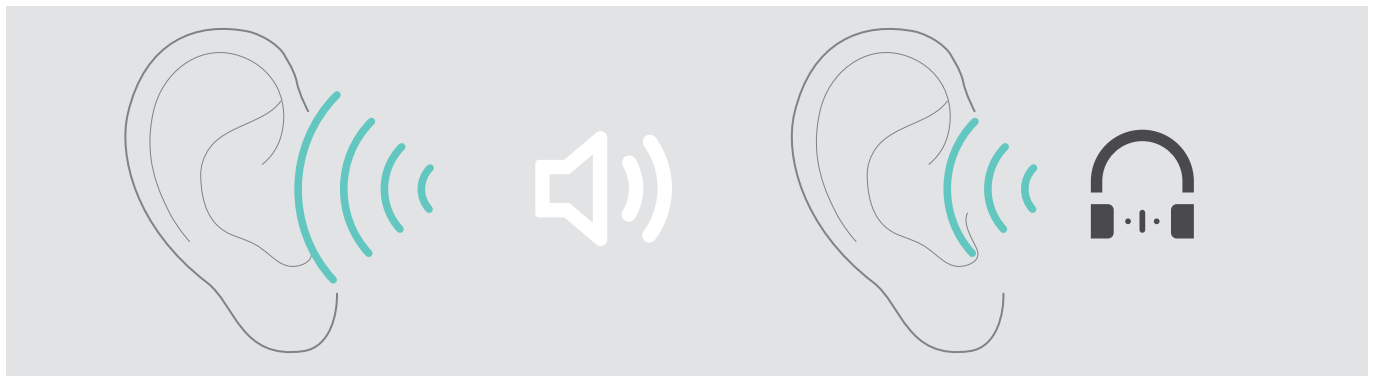

Schalter-Position

Funktion

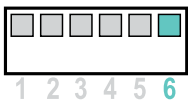

Standard-Begrenzung

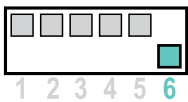

Begrenzte Lautstärke (länderspezifisch)

- AU-Version: nach Richtlinie AS/ACIF G616:2006
- EU- und US-Version: nach Richtlinie 2003/10/EG

Headset mit Basisstation verbinden

Ein komplettes Headset-System, bestehend aus Basisstation und Headset, ist bereits bei Auslieferung miteinander verbunden. Sie müssen Ihr Headset nur dann mit der Basisstation verbinden, wenn Sie Headset und Basisstation separat erworben haben oder eine Telefonkonferenz durchführen.

„Easy pairing“ – Headset und Basisstation verbinden

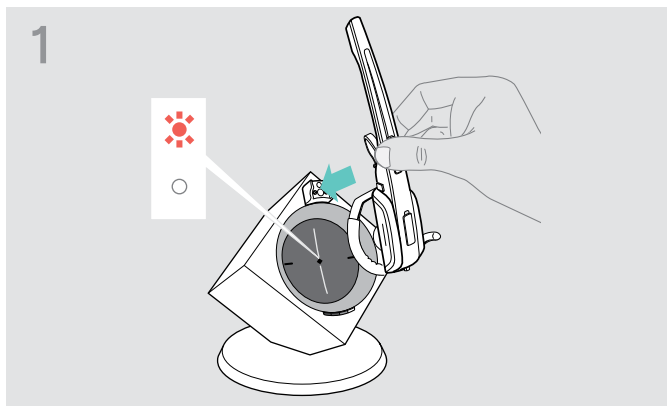

Die LED Verbindung der Basisstation ist aus (Headset nicht verbunden) oder leuchtet rot (kein Headset angemeldet).

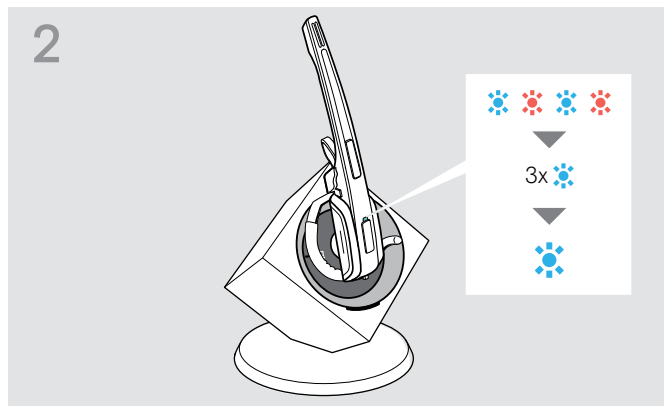

> Legen Sie das Headset in die Basisstation. Die LED Headset blinkt abwechselnd rot und blau.

Bei erfolgreicher Anmeldung, blinkt die LED Headset 3-mal blau. Anschließend leuchtet diese konstant und zeigt an, dass Basisstation und Headset miteinander verbunden sind.

Wenn die LED Headset 3-mal rot blinkt und anschließend nicht leuchtet, legen Sie das Headset für einen erneuten Verbindungsversuch in die Basisstation.

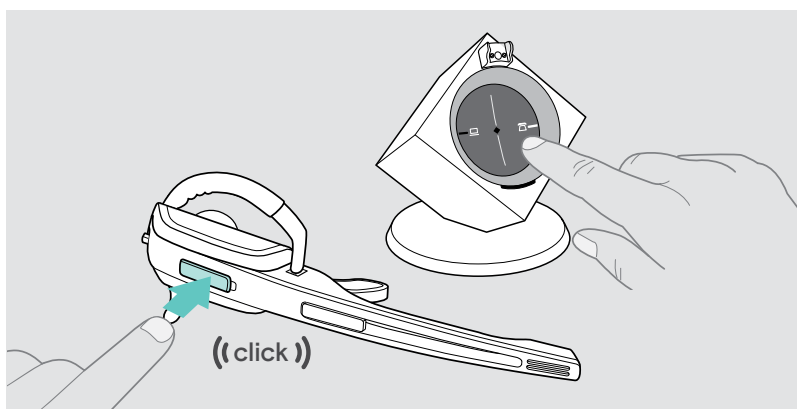

Verbindung herstellen

> Drücken Sie am Headset die Taste Verbindung oder eine der hinterleuchteten Tasten PC bzw. Telefon. Die Verbindung wird hergestellt. Die LED Verbindung der Basisstation leuchtet blau, die LED Headset blinkt langsam blau.

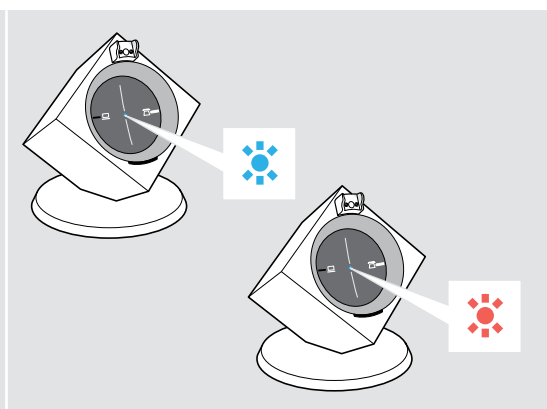

Verbindung beenden

> Drücken Sie am Headset die Taste Verbindung oder eine der hinterleuchteten Tasten PC bzw. Telefon. Die Verbindung wird beendet. Die LED Verbindung der Basisstation und die LED Headset erlöschen. Das Headset befindet sich im Standby-Betrieb.



Wenn Sie einen Fernabnehmer mit MSH-Standard verwenden, können Sie die Verbindung zwischen Headset und Basisstation nur beenden, wenn Sie das Headset in die Basisstation legen.

Audiosignal mit Hilfe des Freizeichens anpassen



- > Setzen Sie das Headset auf und drücken Sie an der Basisstation die Taste Telefon.

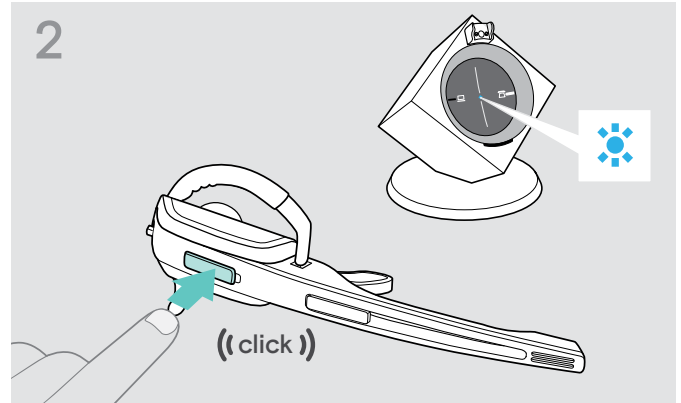

- > Drücken Sie am Headset die Taste Verbindung. Die LED Verbindung der Basisstation leuchtet blau.

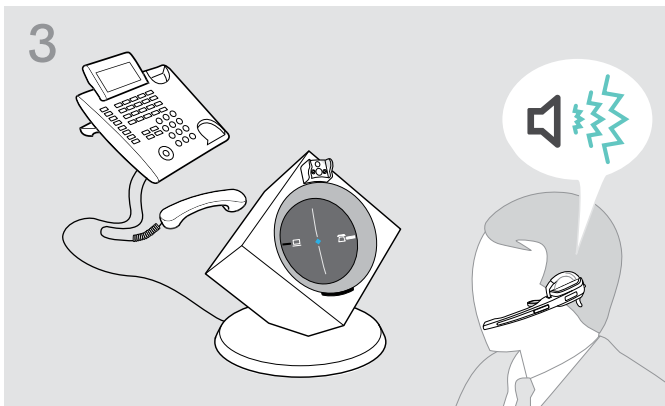

- > Nehmen Sie den Telefonhörer ab. Sie hören ein Freizeichen.

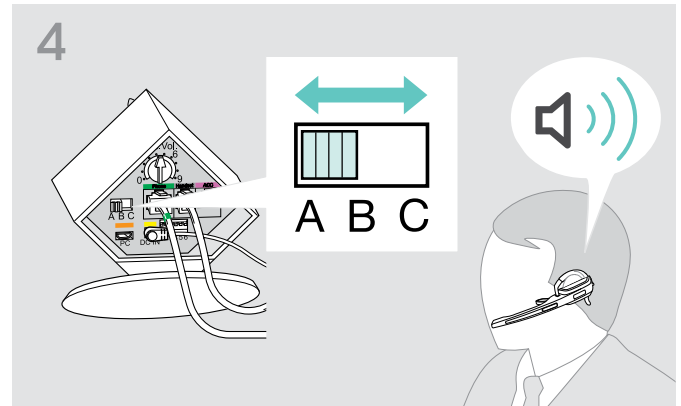

- > Wählen Sie die Position A, B oder C für die Sie ein deutliches und klares Freizeichen im Headset hören.

Lautstärke der Übertragung einstellen

Lautstärke der Telefon-Übertragung einstellen

Die Einstellung des Drehreglers auf Position **4** eignet sich für die meisten Festnetztelefone und führt zu einer guten Lautstärke Ihrer Stimme.

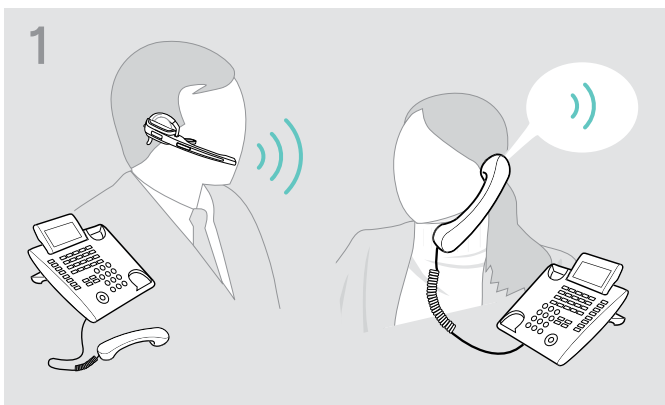

- > Rufen Sie mit jemandem an, der Ihnen hilft, die Mikrofonempfindlichkeit optimal einzustellen (siehe Seite 18).

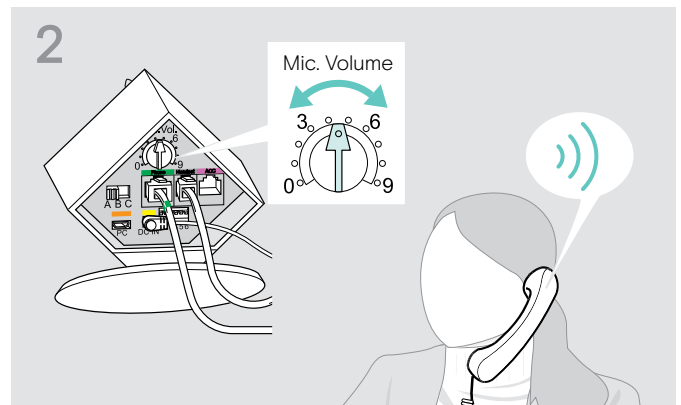

- > Stellen Sie mit dem Drehregler Mikrofon die Mikrofonempfindlichkeit so ein, dass Ihr Gesprächspartner Sie in angenehmer Lautstärke hört.

Lautstärke der USB-Übertragung einstellen

- > Aktivieren Sie diese Funktion, um das Mikrofon optimal zu nutzen.
- > Stellen Sie die Mikrofonempfindlichkeit in Ihrem Betriebssystem so ein, dass Ihr Gesprächspartner Sie in angenehmer Lautstärke hört (siehe Hilfe-Funktion Ihres Betriebssystems).

Automatische Audio-Übertragung „Auto Audio“ einstellen

Mit der Funktion „Auto Audio“ werden automatisch Audiosignale z. B. von Windows® Media Player® oder iTunes® bei einer USB-Verbindung auf das Headset übertragen.

Sobald Sie angerufen werden, stoppt die Übertragung der Audiosignale und Sie hören beispielsweise den Klingelton. Im Auslieferungszustand ist die Funktion „Auto Audio“ eingeschaltet.

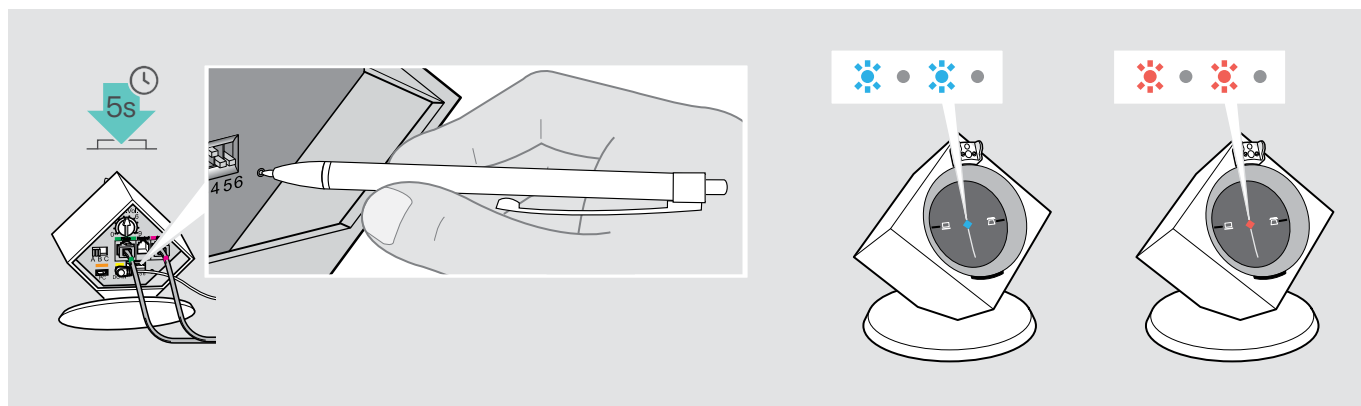

„Auto Audio“ einschalten

- > Drücken Sie ca. 5 Sekunden mit einem spitzen Gegenstand auf die Taste Set.
Die LED Verbindung blinkt mehrmals schnell blau.

„Auto Audio“ ausschalten

- > Drücken Sie ca. 5 Sekunden mit einem spitzen Gegenstand auf die Taste Set.
Die LED Verbindung blinkt mehrmals schnell rot.

Mit dem Headset telefonieren

Lautstärke einstellen



WARNUNG

Gefahr von Schäden am Gehör!

Hohe Lautstärke, die über längere Zeit auf Ihre Ohren einwirkt, kann zu dauerhaften Hörschäden führen.

- > Stellen Sie eine niedrige Lautstärke ein, bevor Sie das Headset aufsetzen.
- > Setzen Sie sich nicht ständig hoher Lautstärke aus.

Sie können die Lautstärke des Klingeltons, der Signaltöne und die Wiedergabelautstärke mit der Taste Audio einstellen. Bei Basisstationen, die am Computer angeschlossen sind, können Sie die Wiedergabelautstärke alternativ im Betriebssystem einstellen.

Lautstärke des Klingeltons und der Signaltöne einstellen

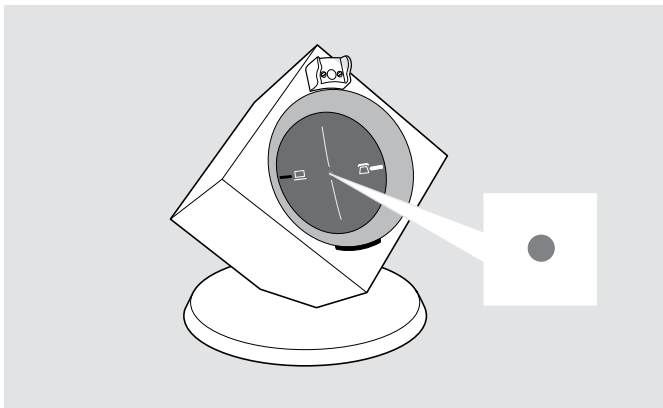

- > Stellen Sie sicher, dass sich das Headset im Standby-Betrieb befindet (die LED Verbindung der Basisstation ist aus). Drücken Sie ggf. die Taste Verbindung am Headset.

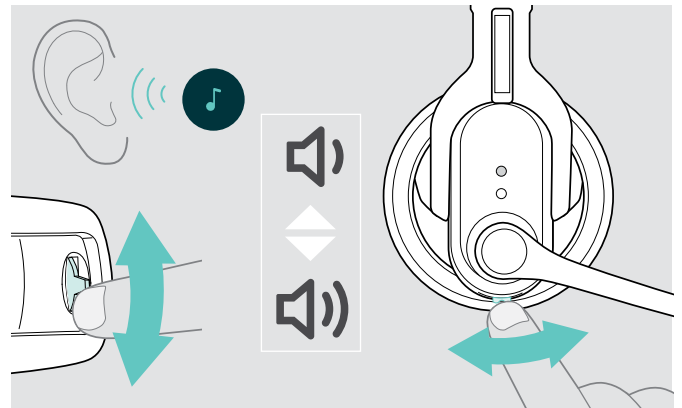

- > Bewegen Sie die Taste Audio, wie in der Abbildung gezeigt, um die Lautstärke einzustellen. Wenn die minimale oder maximale Lautstärke erreicht ist, hören Sie einen doppelten Signalton.

Wiedergabelautstärke einstellen

Sie können das Audiosignal mit Hilfe des Freizeichens oder während eines Telefongesprächs anpassen.

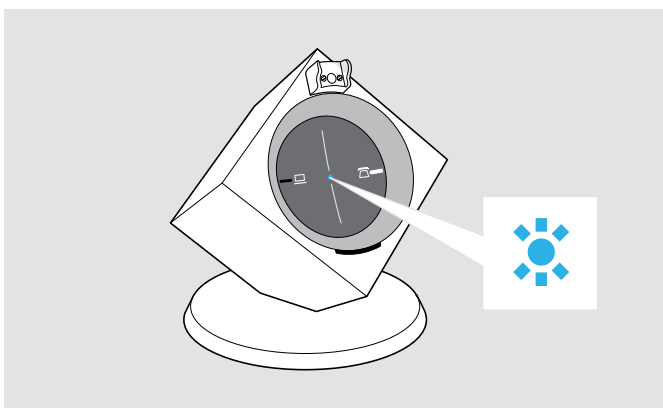

- > Stellen Sie sicher, dass Headset und Basisstation verbunden sind (die LED Verbindung der Basisstation leuchtet blau). Drücken Sie ggf. die Taste Verbindung am Headset.

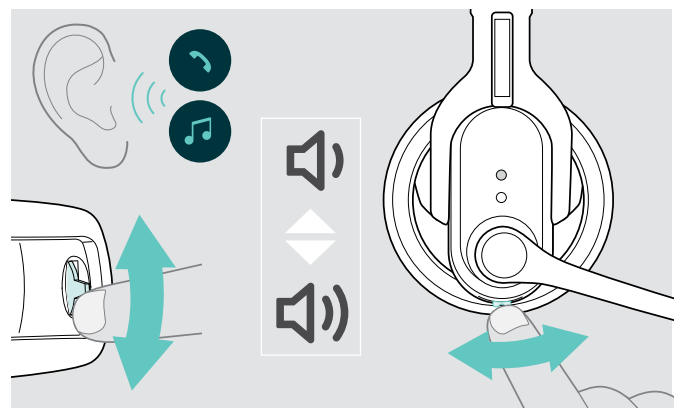

- > Bewegen Sie die Taste Audio, wie in der Abbildung gezeigt, um die Lautstärke einzustellen. Wenn die minimale oder maximale Lautstärke erreicht ist, hören Sie einen doppelten Signalton.

Richtung der Lautstärkeregelung ändern

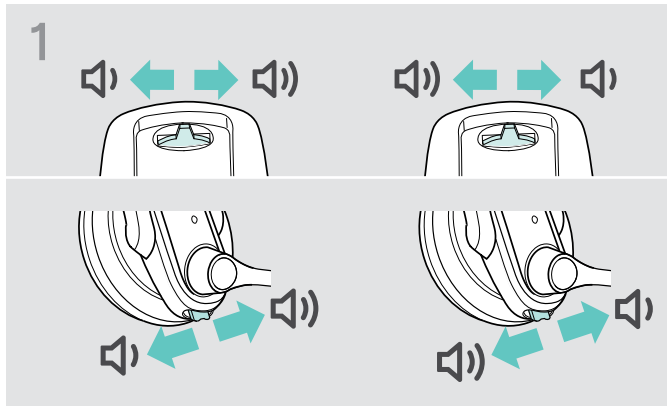

> Testen Sie an der Taste Audio, in welche Richtung „Lautstärke verringern“ eingestellt ist.

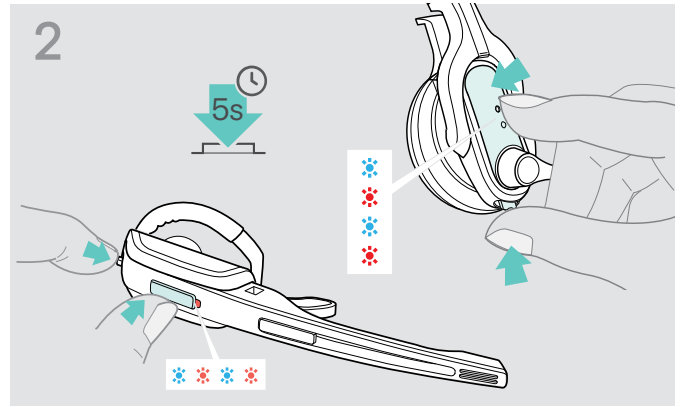

> Halten Sie die Taste Verbindung und die Taste Audio gleichzeitig für 5 Sekunden gedrückt. Die LED Headset blinkt abwechselnd blau/rot.

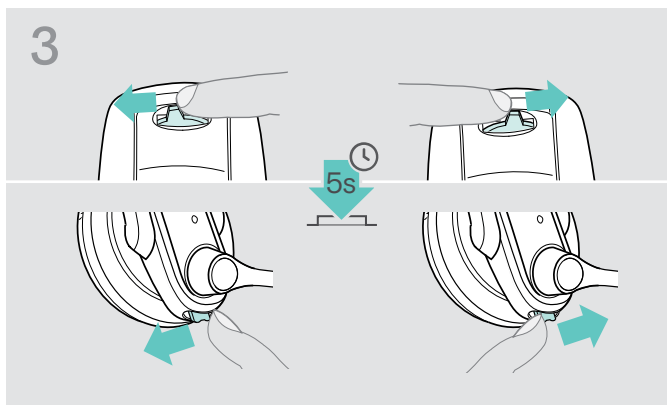

> Drücken Sie die Taste Audio solange in Richtung „Lautstärke verringern“, bis die LED Headset erlischt.

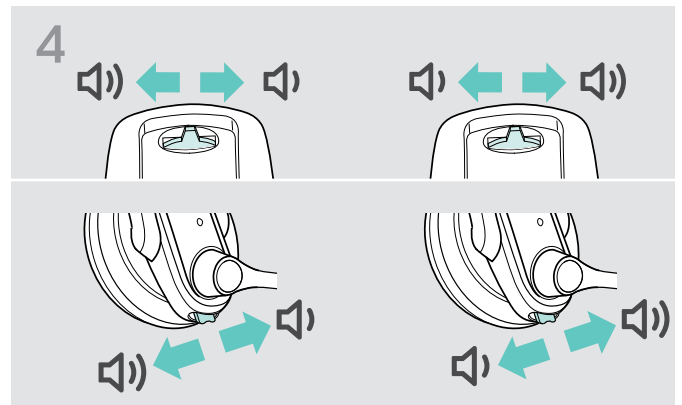

Die Belegung der Taste Audio ist gewechselt, das Headset wechselt in den Standby-Betrieb.

Mikrofon stummschalten

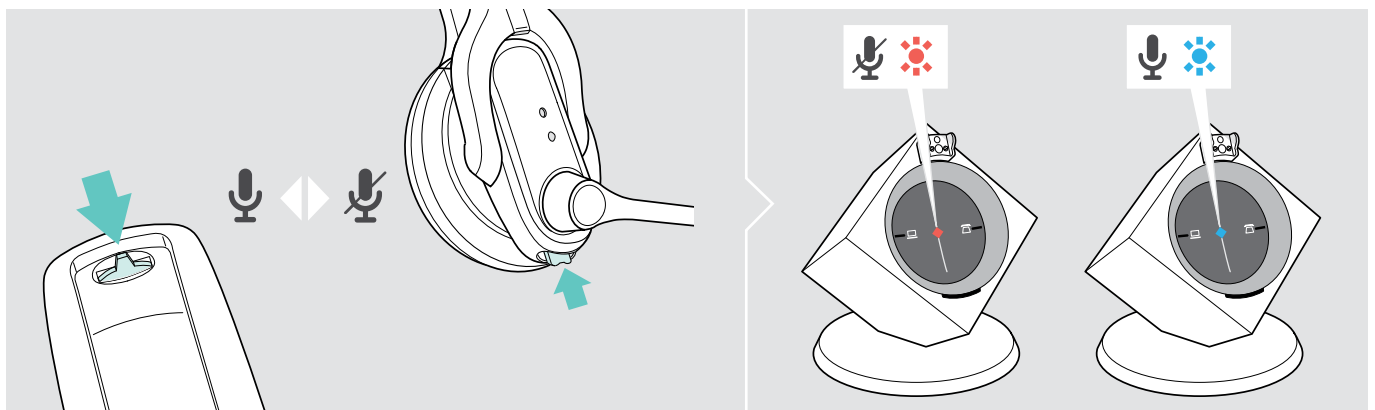

> Drücken Sie die Taste Audio. Das Mikrofon wird stummschaltet. Während der Stummschaltung blinkt die LED Verbindung der Basisstation rot.

Stummschaltung aufheben

> Drücken Sie die Taste Audio. Sie hören einen Signalton im Headset. Die Stummschaltung wird aufgehoben, die LED Verbindung der Basisstation leuchtet blau.

Wenn Sie die DECT-Reichweite verlassen

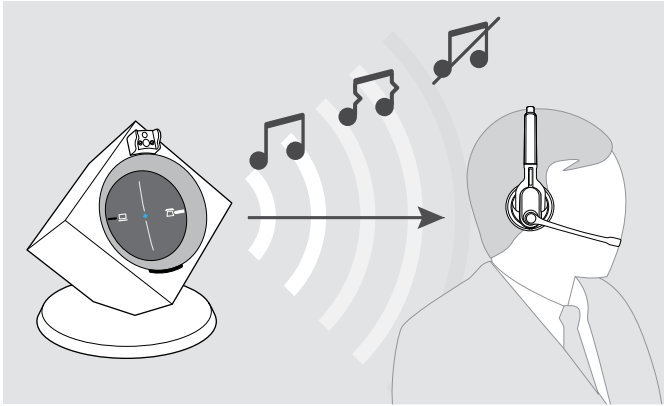

Die Reichweite zwischen Headset und Basisstation beträgt in gewöhnlichen Bürogebäuden bis zu 55 m.

Wenn sich während eines Telefonats die Audioqualität verschlechtert oder die Verbindung vollständig abbricht, hören Sie eine absteigende Folge von Signaltönen im Headset. Die LED Verbindung der Basisstation leuchtet rot.

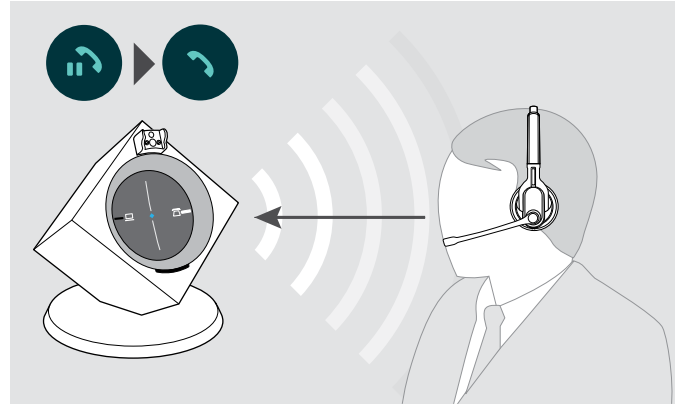

- > Bewegen Sie sich innerhalb von 60 Sekunden in die Funkreichweite der Basisstation zurück. Sie hören einen Klingelton im Headset.
- > Drücken Sie am Headset die Taste Verbindung, um das Gespräch fortzuführen. Wenn Ihr Softphone die Anrufsteuerung unterstützt, wird das aktuelle Telefonat 60 Sekunden nach Verlassen der Funkreichweite automatisch beendet.

Zwischen den Betriebsarten Telefon und PC wechseln

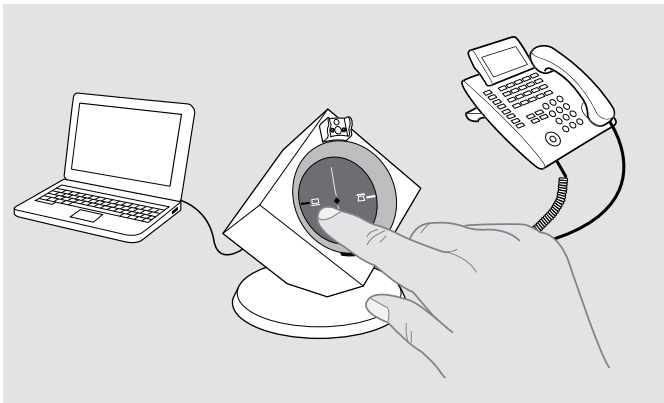

- > Drücken Sie an der Basisstation die Taste PC oder Telefon, um die gewünschte Betriebsart zu wählen. Die gedrückte Taste PC oder Telefon ist weiß hinterleuchtet und zeigt die aktive Betriebsart an.

Mit dem Headset über Festnetztelefon telefonieren

Sie müssen stets eine Verbindung zwischen Headset und Basisstation herstellen, wenn Sie mit dem Headset Anrufe annehmen, tätigen oder beenden. Dabei können Sie zwischen manuellem oder automatischem Verbindungsaufbau wählen (siehe „Auto-Link“ auf Seite 18):

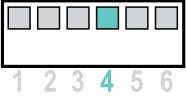
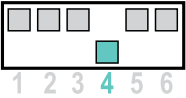
Schalter-Position	Funktion
	Manueller Verbindungsaufbau Wenn Sie das Headset aus der Basisstation nehmen, müssen Sie manuell eine Verbindung zwischen Headset und Basisstation herstellen.
	Automatischer Verbindungsaufbau – Auto Link Wenn Sie das Headset aus der Basisstation nehmen, wird automatisch eine Verbindung zwischen Headset und Basisstation hergestellt.

Telefonieren ohne Anrufsteuerung

Anruf annehmen: Sie hören den Klingelton des Festnetztelefons.

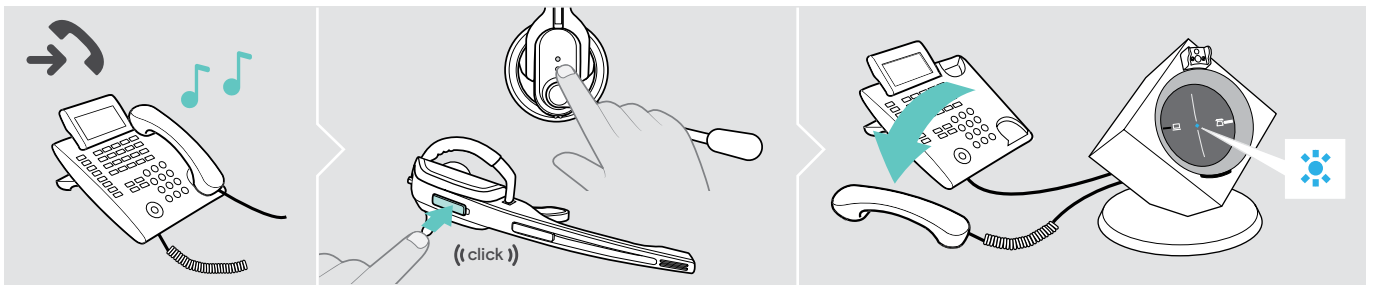

- > Drücken Sie am Headset die Taste Verbindung.
- > Nehmen Sie den Telefonhörer ab oder drücken Sie die Rufannahme-Taste Ihres Festnetztelefons.

Anruf tätigen:

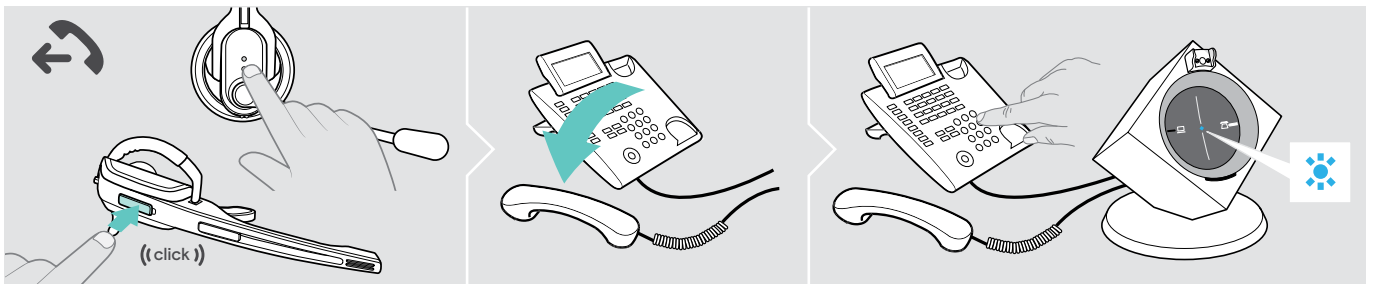

- > Drücken Sie am Headset die Taste Verbindung, um die Verbindung zwischen Basisstation und Headset herzustellen.
- > Nehmen Sie den Telefonhörer ab und wählen Sie die gewünschte Nummer. Die Telefonverbindung wird hergestellt.

Telefonat beenden:

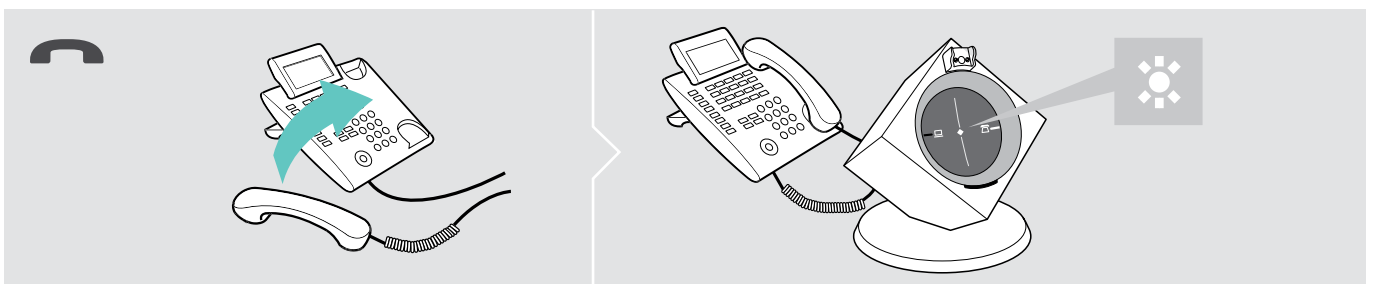

- > Legen Sie den Telefonhörer auf oder drücken Sie die Rufbeendende-Taste des Festnetztelefons.

Telefonieren mit Anrufsteuerung (EHS, HSL 10 II)

Anruf annehmen: Sie hören einen Klingelton im Headset.

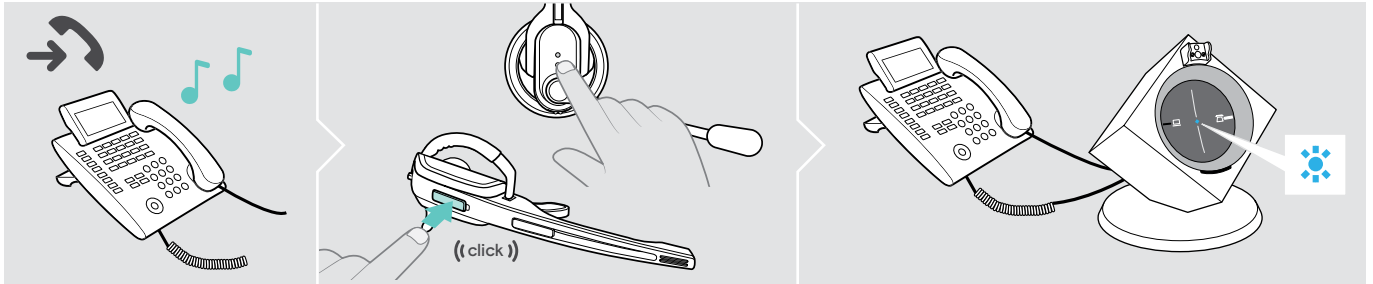

- > Drücken Sie am Headset die Taste Verbindung, um den Anruf anzunehmen. Der Fernabnehmer hebt den Telefonhörer ab.

Anruf tätigen:

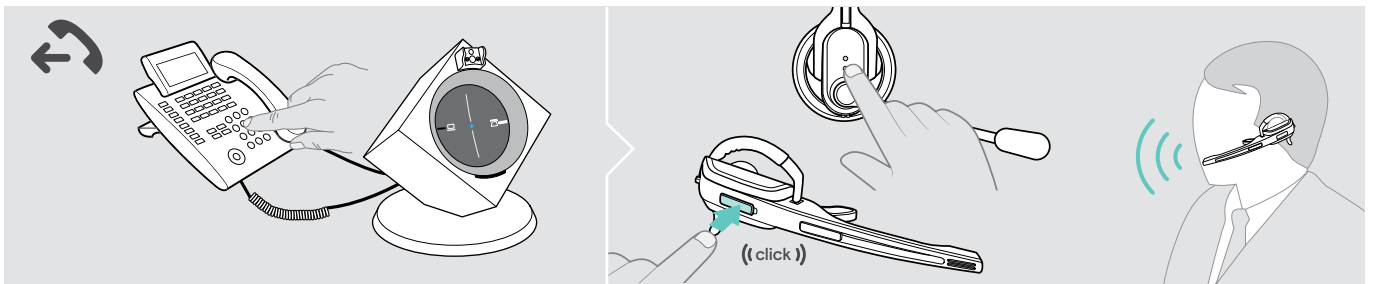

- > Wählen Sie die gewünschte Nummer.
- > Drücken Sie die am Headset die Taste Verbindung, um die Verbindung zwischen Basisstation und Headset herzustellen. Die Telefonverbindung wird automatisch hergestellt.

Telefonat beenden:

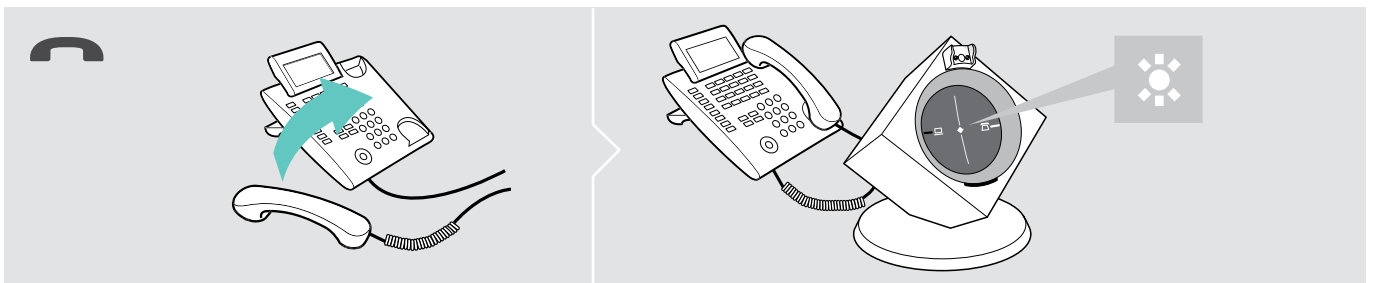

- > Drücken Sie die Taste Verbindung. Legt Ihr Gesprächspartner auf, sind Ihr Telefon und Ihr Headset automatisch wieder empfangsbereit.

Für Vieltelefonierer, die einen elektronischen Fernabnehmer mit DHSG-Standard verwenden, empfiehlt EPOS die Funktion „Fast Link“ für einen schnelleren Verbindungsaufbau zu aktivieren (siehe Seite 17).

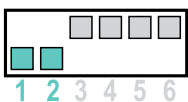

Fast Link für DHSG-Standard und Fernabnehmer HSL 10 II

Empfohlen für Vieltelefonierer.

Geringere Akkulaufzeit.

Schneller Verbindungsaufbau ohne Verzögerung durch gehaltene Verbindung.

Gespräch zwischen Headset und Festnetztelefon umschalten

- > Drücken Sie am Headset die Taste Verbindung, um während eines Gesprächs zwischen Headset und Hörer des Festnetztelefons umzuschalten.



Bei Festnetztelefonen mit Fernabnehmer ist diese Umschaltung nur am Telefon möglich.

Mit dem Headset über Computer telefonieren

Sie müssen stets eine Verbindung zwischen Headset und Basisstation herstellen, wenn Sie mit dem Headset Anrufe annehmen, tätigen oder beenden. Dabei können Sie zwischen manuellem oder automatischem Verbindungsaufbau wählen (siehe „Auto-Link“ auf Seite 18):

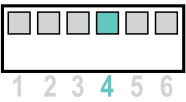
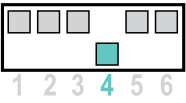
Schalter-Position	Funktion
	Manueller Verbindungsaufbau Wenn Sie das Headset aus der Basisstation nehmen, müssen Sie manuell eine Verbindung zwischen Headset und Basisstation herstellen.
	Automatischer Verbindungsaufbau – Auto Link Wenn Sie das Headset aus der Basisstation nehmen, wird automatisch eine Verbindung zwischen Headset und Basisstation hergestellt.

Telefonieren ohne Anrufsteuerung „EPOS Connect“

Anruf annehmen: Das Softphone signalisiert, dass Sie angerufen werden. Sie hören einen Klingelton im Headset.

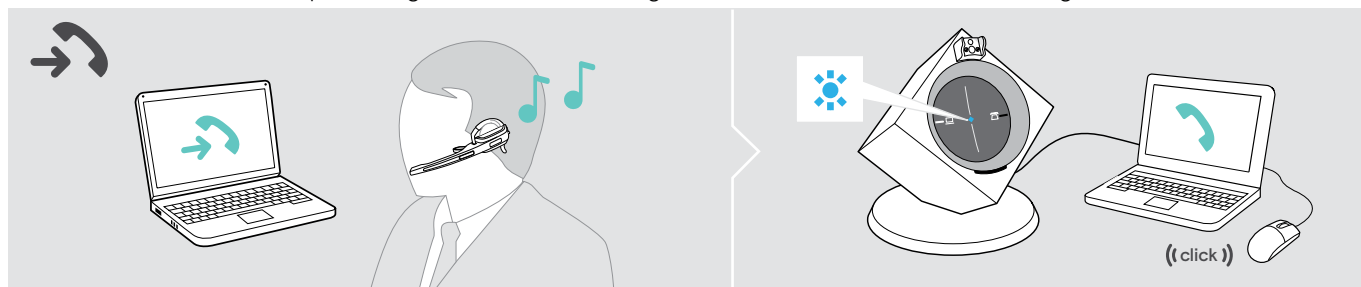

> Klicken Sie in Ihrem Softphone auf „Anruf annehmen“.

Anruf tätigen:

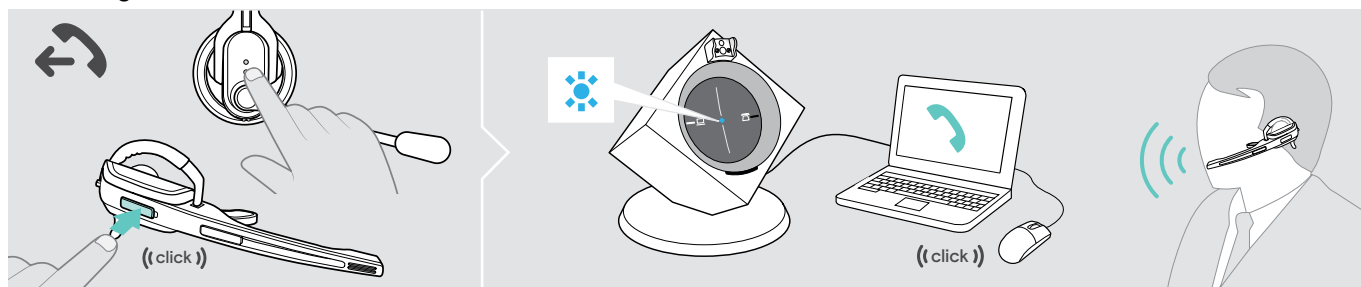

- > Drücken Sie am Headset die Taste Verbindung, um die Verbindung zwischen Basisstation und Headset herzustellen. Ist die Funktion Auto Audio aktiviert, ist dieser Schritt nicht notwendig (siehe Seite 22).
- > Starten Sie den Anruf mit Ihrem Softphone.

Telefonat beenden:



> Beenden Sie den Anruf mit Ihrem Softphone.

Telefonieren mit Anrufsteuerung „EPOS Connect“

Anruf annehmen: Das Softphone signalisiert, dass Sie angerufen werden. Sie hören einen Klingelton im Headset.

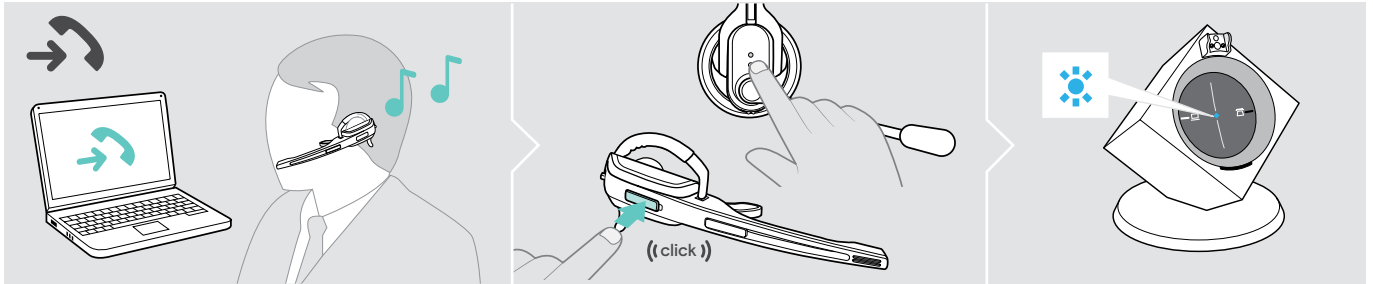

> Drücken Sie am Headset die Taste Verbindung, um den Anruf anzunehmen.

Anruf tätigen:

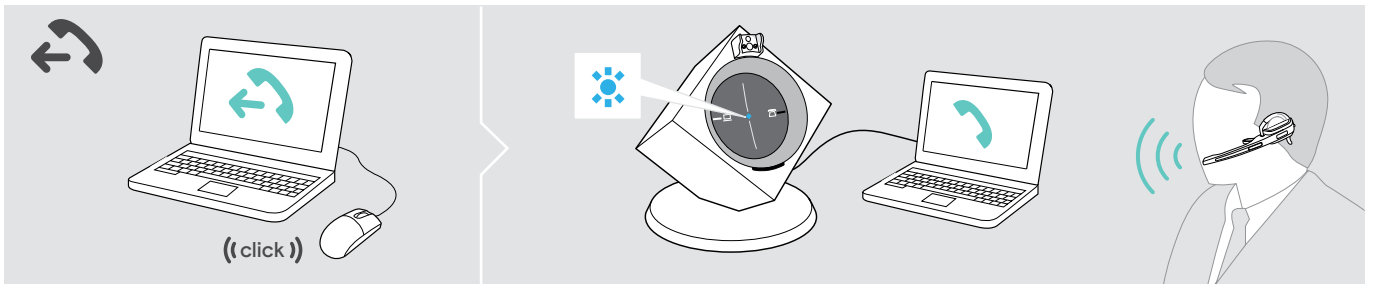

> Starten Sie den Anruf mit Ihrem Softphone, das Audiosignal wird automatisch auf das Headset übertragen.

Telefonat beenden:



> Drücken Sie die Taste Verbindung. Legt Ihr Gesprächspartner auf, sind Ihr Softphone und Ihr Headset automatisch wieder empfangsbereit.

Telefonkonferenz durchführen

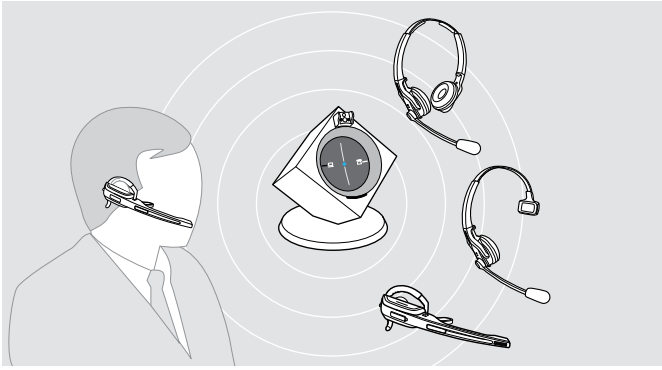

Mit dem Headset-System können bis zu 4 Headsets der DW-Serie an einer Telefonkonferenz teilnehmen.

Verbindungsaufbau und Gesprächsende werden über das zuerst angemeldete Headset (Master) gesteuert.

MASTER-Headset mit der Basisstation verbinden

Die LED Verbindung der Basisstation ist aus (Headset nicht verbunden) oder leuchtet rot (kein Headset angemeldet).

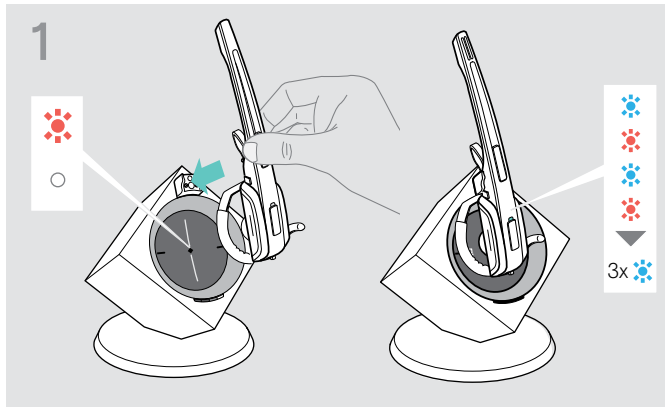

> Legen Sie das Master-Headset in die Basisstation. Die LED Headset blinkt abwechselnd blau/rot, bis eine Verbindung zur Basisstation hergestellt ist. Die LED Headset blinkt 3-mal blau.

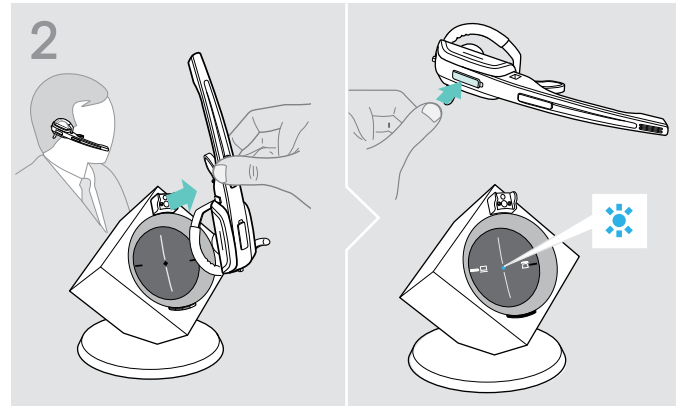

> Entnehmen Sie das Headset und drücken Sie die Taste Verbindung, um das Headset mit der Basisstation zu verbinden. Die LED Verbindung der Basisstation leuchtet blau.

GAST-Headset zur Telefonkonferenz hinzufügen

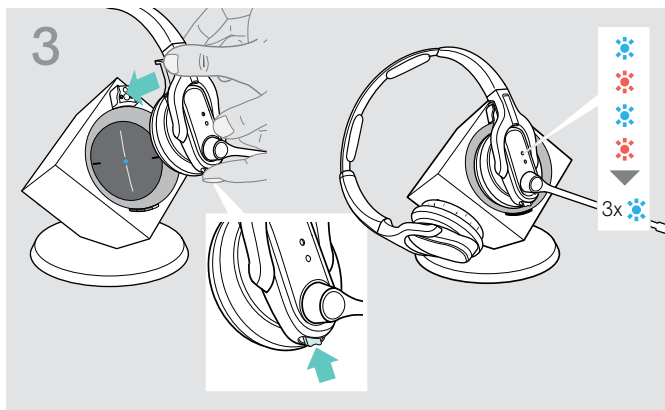

> Halten Sie die Taste Audio und die Taste Verbindung gedrückt, während Sie das Guest-Headset in die Basisstation des Master-Headsets legen. Die LED Headset blinkt abwechselnd blau/rot, bis eine Verbindung zur Basisstation hergestellt ist. Die LED Headset blinkt 3-mal blau.

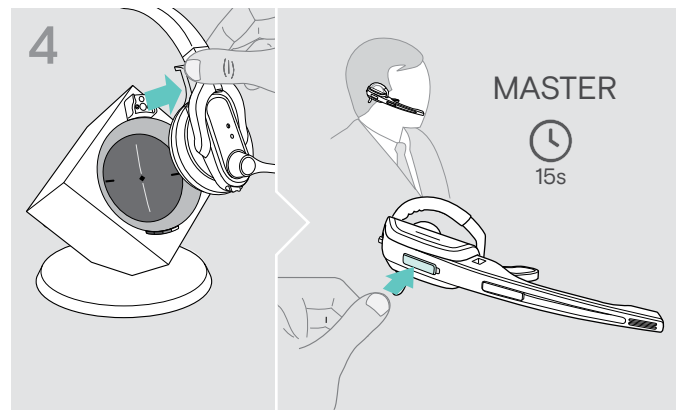

> Nehmen Sie das Guest-Headset aus der Basisstation. Sie hören im Master-Headset einen Signalton.
> Drücken Sie innerhalb von 15 Sekunden am Master-Headset die Taste Verbindung, um das Guest-Headset zur Telefonkonferenz hinzuzufügen.
> Wiederholen Sie die Handlungsschritte, um weitere Guest-Headsets zur Telefonkonferenz hinzuzufügen.

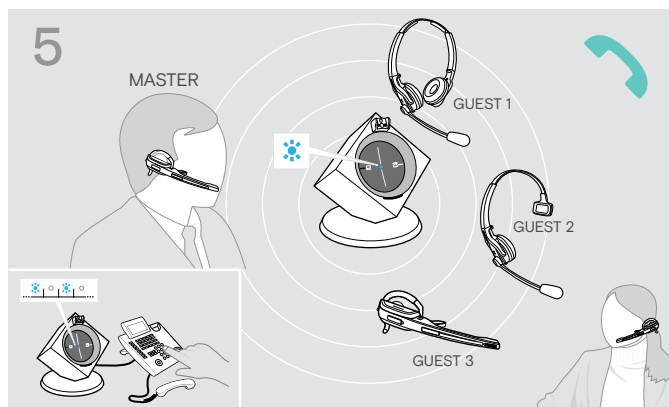

Anruf tätigen

- > Rufen Sie Ihren Gesprächspartner an.
Die LED Verbindung der Basisstation blinkt blau.

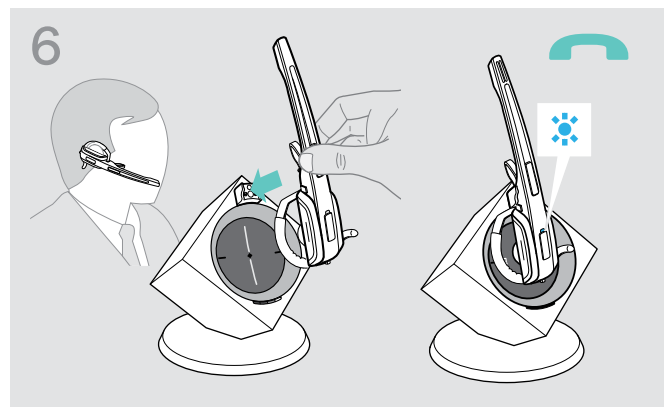

GAST-Headset von der Telefonkonferenz abmelden

- > Drücken Sie am Gast-Headset die Taste Verbindung.
Das Gast-Headset wird von der Telefonkonferenz abgemeldet.

Telefonkonferenz beenden

- > Legen Sie das Master-Headset in die Halterung der Basisstation, um die Telekonferenz zu beenden und alle Gast-Headsets abzumelden.



Easy pairing

Um anschließend die Gast-Headsets erneut mit anderen Basisstationen zu verwenden, legen Sie diese auf die gewünschte Basisstation. Die LED Headset blinkt abwechselnd blau/rot, bis eine Verbindung hergestellt ist.

Headset laden und Headset-System aufbewahren

Headset laden

Sie erreichen den besten Ladezustand, wenn Sie das Headset in der Basisstation aufbewahren. Die Ladeautomatik verhindert eine Überladung des Akkus.

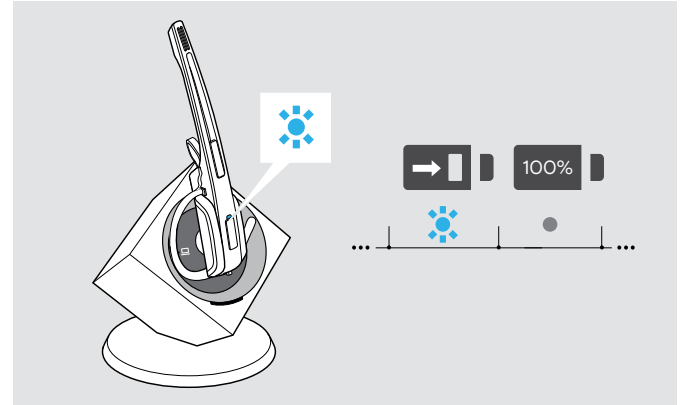
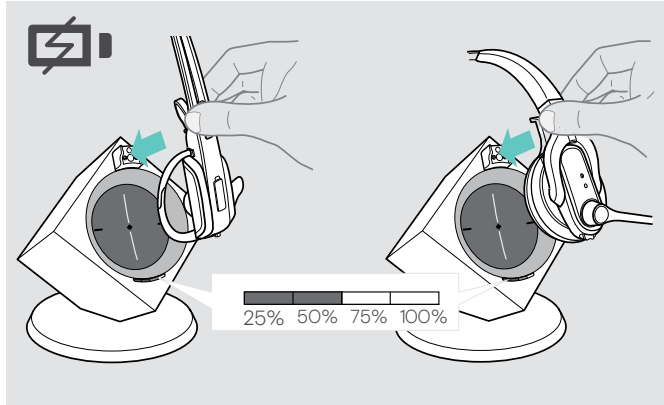

> Legen Sie das Headset in die Magnethalterung der Basisstation.

Die LED Headset leuchtet blau und der Akku wird geladen. Die LED Akku der Basisstation zeigt den Ladezustand an.

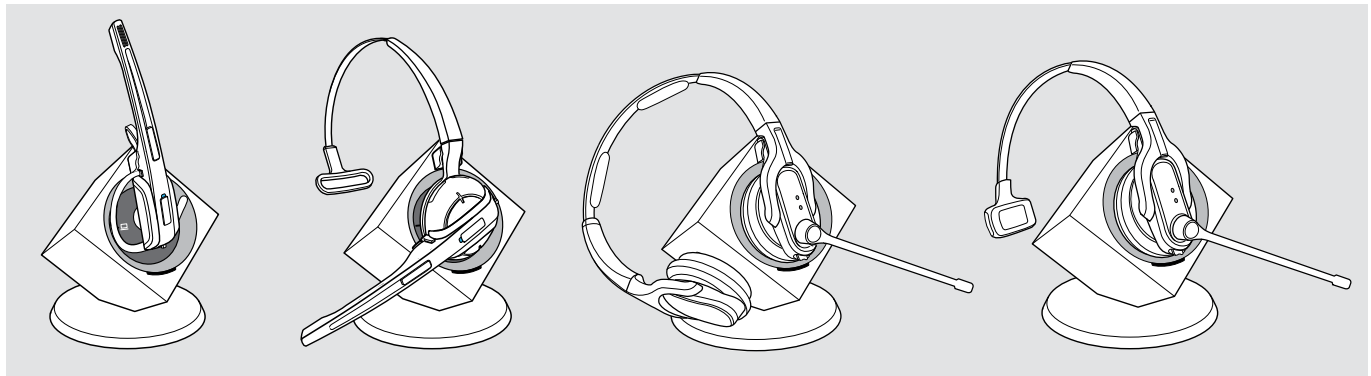

LED-Segment	Erforderliche Ladezeit	entspricht einer Sprechzeit von	
		Wideband	Narrowband
	ca. 10 Minuten	ca. 2 Stunden	ca. 3 Stunden
	ca. 20 Minuten	ca. 4 Stunden	ca. 6 Stunden
	ca. 40 Minuten	ca. 6 Stunden	ca. 9 Stunden
	ca. 60 Minuten	ca. 8 Stunden	ca. 12 Stunden

Kurz bevor der Akku leer ist, leuchtet nur 1 LED-Segment schwach. Die LED Headset blinkt rot und Sie hören einen dreifachen Signalton. Nach einigen Minuten schaltet sich das Headset aus.



Wenn sich das Headset außerhalb der Empfangsreichweite der Basisstation befindet, schaltet es sich nach 30 Minuten aus, um den Akku zu schonen.

Headset mit dem optionalen Headset-Ladegerät CH 10 laden

Als optionales Zubehör ist das Headset-Ladegerät CH 10 bei Ihrem EPOS-Partner erhältlich. Mit dem CH 10 können Sie weitere Headsets laden, z. B. zur Nutzung derselben Basisstation im Schichtbetrieb. Verbinden Sie mehrere CH 10 mit dem MCH 7, können Sie bis zu 7 Headsets gleichzeitig laden.

> Entnehmen Sie weitere Informationen der Kurzanleitung des CH 10 bzw. MCH 7.

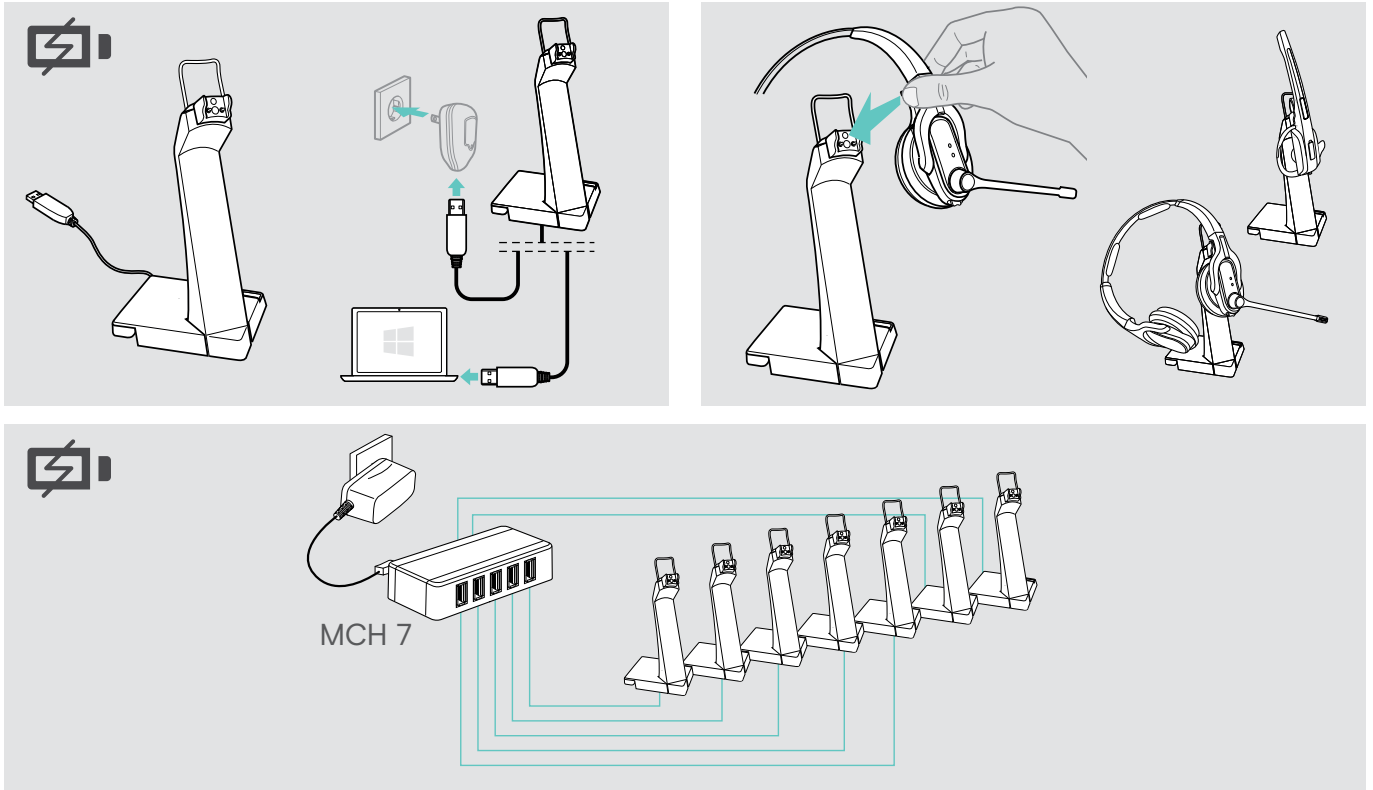

Headset-System bei längerem Nichtgebrauch ausschalten

Sie können das Headset-System oder das Headset ausschalten, wenn Sie die Produkte längere Zeit nicht benutzen, z. B. während des Urlaubs.

Headset-System ausschalten

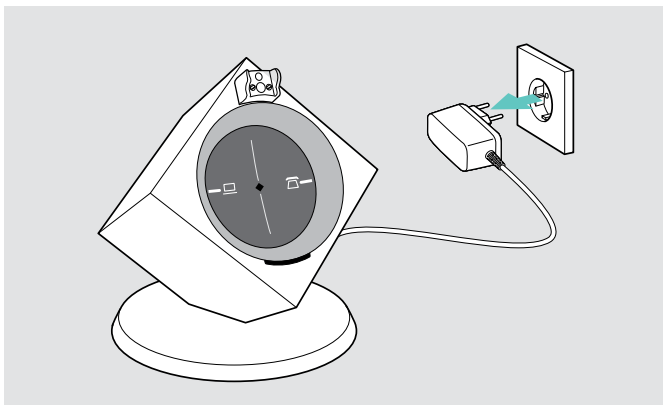

> Trennen Sie die Basisstation vom Stromnetz. Die Basisstation schaltet sich sofort aus, das Headset dadurch ca. 30 Minuten später.

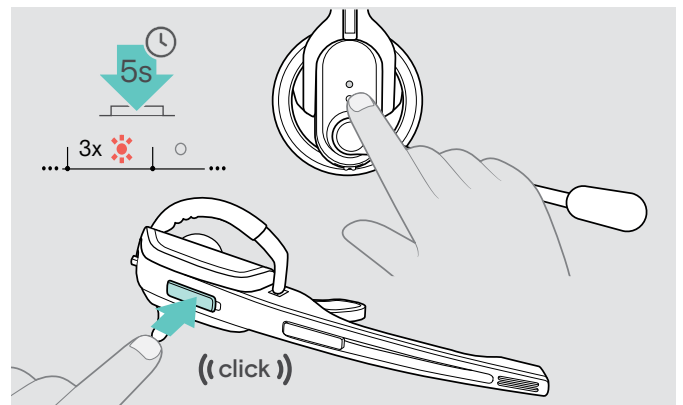

> Halten Sie die Taste Verbindung für 5 Sekunden gedrückt, um das Headset sofort auszuschalten. Die LED Headset blinkt 3-mal rot, das Headset ist vollständig ausgeschaltet. Die LED Verbindung der Basisstation leuchtet nach kurzer Zeit rot, die LED Akku der Basisstation erlischt.

Headset-System einschalten und verbinden

- > Stecken Sie das Netzteil in eine Steckdose. Die Basisstation schaltet sich ein.
- > Legen Sie das Headset in die Basisstation. Die LED Headset blinkt 3-mal blau und leuchtet anschließend blau. Basisstation und Headset sind miteinander verbunden.

Einen Arbeitsplatz teilen

Die Headsets und Basisstationen der DW-Serie sind untereinander kompatibel. Wenn Sie sich z. B. einen Arbeitsplatz teilen, können Sie eine Basisstation für verschiedene Headsets verwenden. Das zuletzt mit der Basisstation verbundene Headset können Sie weiterhin direkt verwenden.

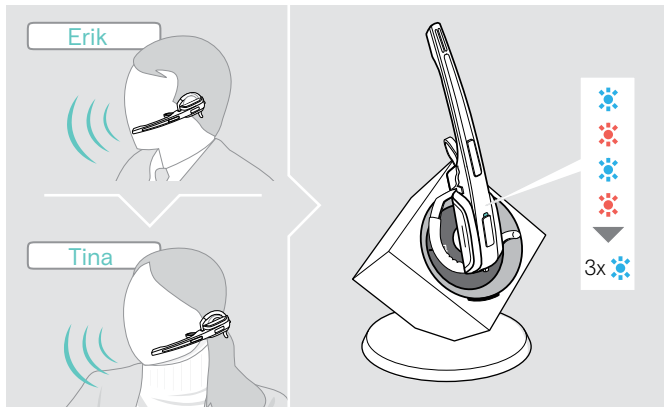

- > Legen Sie das zu verwendende Headset in die Basisstation. Die LED Headset blinkt abwechselnd blau/rot. Die LED Headset blinkt abwechselnd blau/rot, bis die Anmeldung an der Basisstation erfolgreich ist. Anschließend blinkt die LED 3-mal blau und erlischt. Sie können das neu verbundene Headset verwenden.
- Wenn die LED Verbindung der Basisstation rot leuchtet oder aus ist, dann ist die Verbindung fehlgeschlagen. Wiederholen Sie die Handlungsschritte.

Headset mit Basisstation eines anderen Herstellers verwenden (DECT-GAP-Telefon)

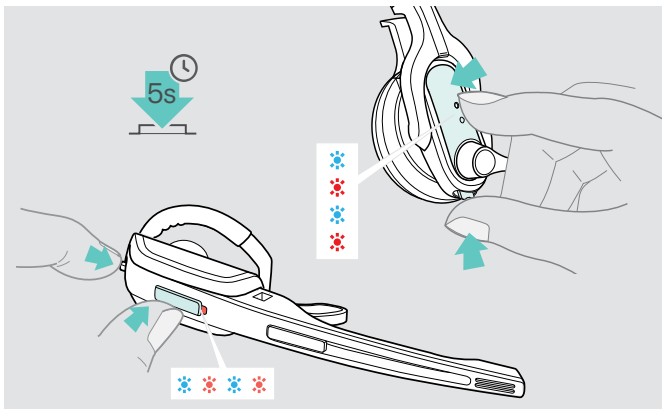

- > Platzieren Sie das Headset max. 1 m vor der fremden Basisstation.
- > Halten Sie am Headset die Taste Verbindung und die Taste Audio gleichzeitig für 5 Sekunden gedrückt. Das Headset wechselt in einen speziellen Pairing-Modus und die LED Headset blinkt abwechselnd blau/rot.
- > Versetzen Sie die fremde Basisstation ebenso in einen speziellen Pairing-Modus (siehe Bedienungsanleitung der fremden Basisstation). Der Standardcode für das Headset ist „0000“. Das Headset verbindet sich mit der fremden Basisstation. Bei erfolgreicher Verbindung erlischt die LED Headset.

Konnte innerhalb von 60 Sekunden keine erfolgreiche Verbindung hergestellt werden, wechselt das Headset zurück in den Standby-Betrieb.

Headset wieder mit einer Basisstation der DW-Serie verbinden

- > Halten Sie am Headset die Taste Verbindung und die Taste Audio gleichzeitig für 5 Sekunden gedrückt. Das Headset wechselt in einen speziellen Pairing-Modus und die LED Headset blinkt abwechselnd blau/rot.
- > Legen Sie das Headset in die Basisstation. Die LED Headset blinkt 3-mal blau und leuchtet anschließend blau. Basisstation und Headset sind miteinander verbunden.

Headset-System reinigen und pflegen

VORSICHT

Flüssigkeit kann die Elektronik des Produkts zerstören!

Sie kann in das Gehäuse des Produkts eindringen und einen Kurzschluss in der Elektronik verursachen.

- > Halten Sie Flüssigkeiten jeglicher Art von diesem Produkt fern.
- > Verwenden Sie auf keinen Fall Löse- oder Reinigungsmittel.

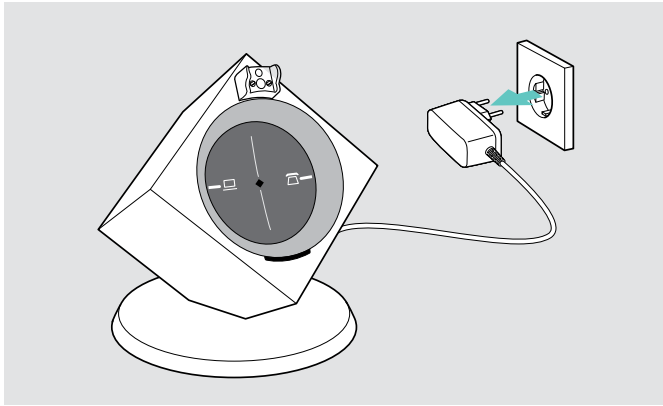

- > Trennen Sie die Basisstation vom Stromnetz, bevor Sie mit der Reinigung beginnen.

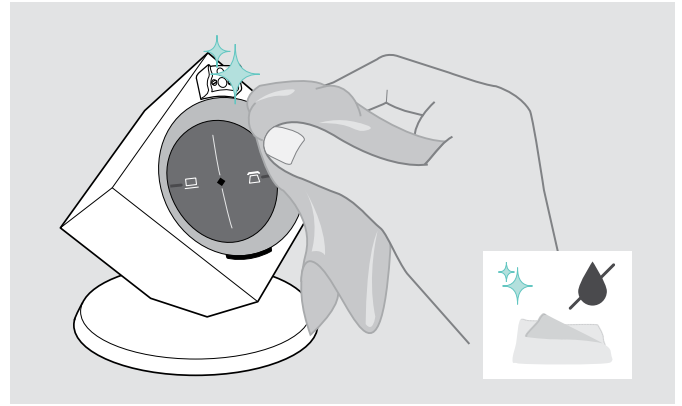

- > Reinigen Sie das Produkt ausschließlich mit einem trockenen und weichen Tuch.

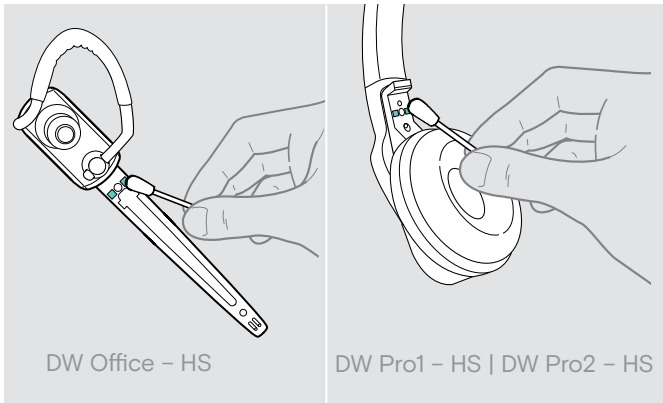

DW Office – HS

DW Pro1 – HS | DW Pro2 – HS

- > Reinigen Sie von Zeit zu Zeit die Ladekontakte des Headsets und der Basisstation mit einem Wattestäbchen.

Ohrpolster austauschen

Aus hygienischen Gründen sollten Sie Ihre Ohrpolster von Zeit zu Zeit austauschen. Ersatz-Ohrpolster können Sie bei Ihrem EPOS-Partner erwerben.

DW Office – HS

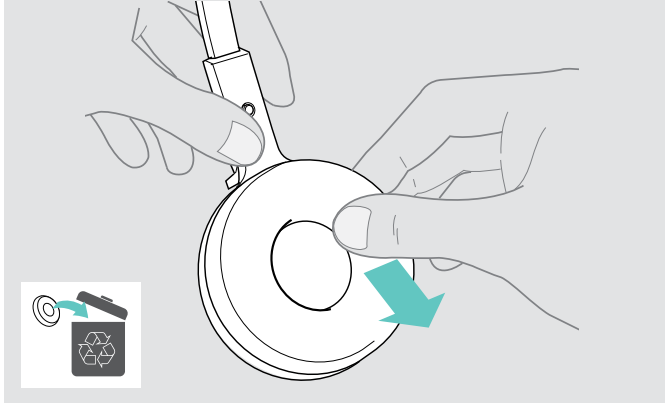

- > Ziehen Sie das alte Ohrpolster von der Hörermuschel ab.
- > Achten Sie darauf, dass sich der Befestigungsring des alten Ohrpolsters nicht mehr auf der Hörermuschel befindet.

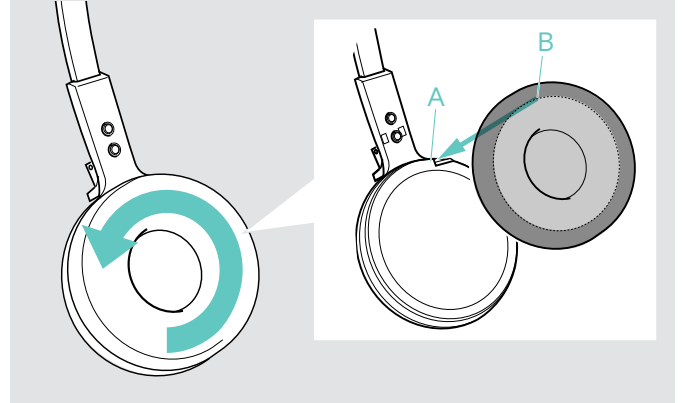

- > Ziehen Sie den Kragen **B** des Ohrpolsters über die Einkerbung **A** des Kopfbügels.
- > Drehen Sie das Ohrpolster gegen den Uhrzeigersinn über die Einkerbung, bis der Kragen die Hörermuschel vollständig umschließt.

DW Pro1/Pro2 – HS

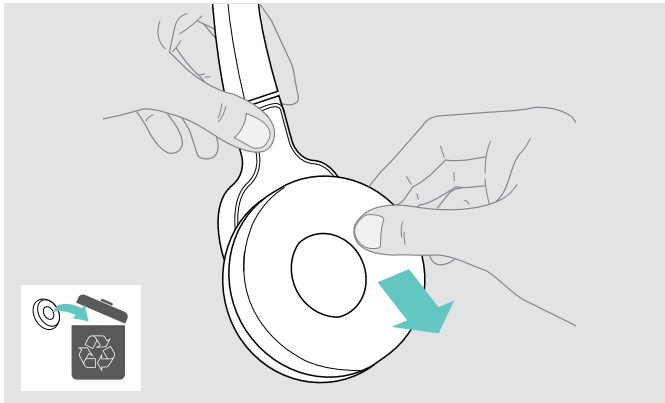

- > Ziehen Sie das alte Ohrpolster von der Hörermuschel ab.

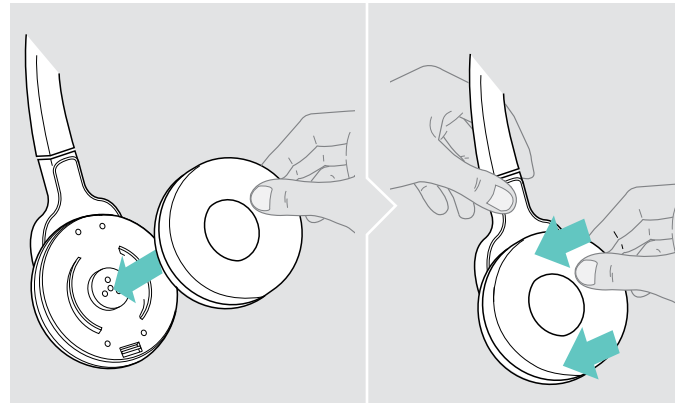

- > Setzen Sie das neue Ohrpolster auf die Hörermuschel und drücken Sie es fest an.

Akku des Headsets austauschen



WARNUNG

Verletzungsgefahr oder Produktschäden!

Bei Missbrauch oder nicht ordnungsgemäßem Gebrauch der Akkus besteht in extremen Fällen die Gefahr von Explosion, Feuerentwicklung, Hitzeentwicklung oder Rauch-/Gasentwicklung.

- > Verwenden Sie ausschließlich die von EPOS empfohlenen Ersatzakkus. Ersatzakkus erhalten Sie bei Ihrem EPOS-Partner.

VORSICHT

Produktschäden durch unsachgemäße Behandlung

Die Kabel können geknickt oder abgerissen werden, wenn Sie das Akkufach zu ruckartig öffnen.

- > Öffnen Sie das Akkufach vorsichtig und lösen Sie den Stecker des Akkus.

DW Office – HS

1

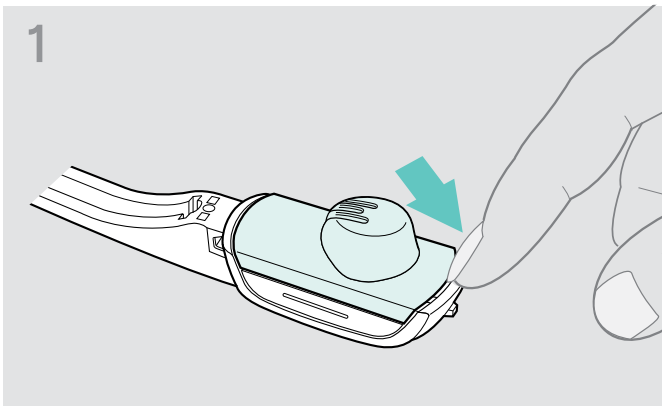

- > Entfernen Sie den Ohrbügel oder den Kopfbügel (siehe Seite 14) und öffnen Sie das Akkufach.

2

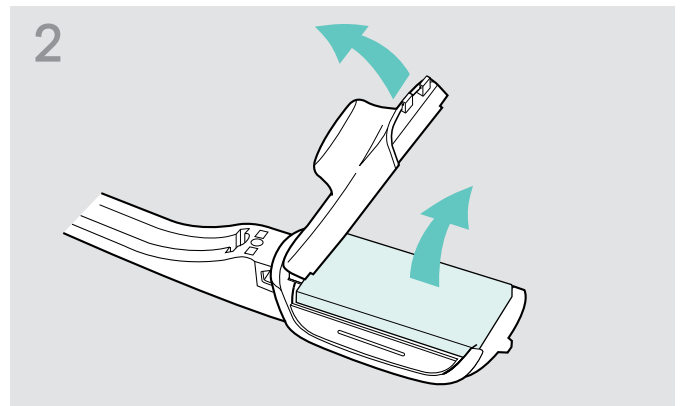

- > Klappen Sie vorsichtig die Akkufachabdeckung in Pfeilrichtung über einen leichten Widerstand auf
- > Entnehmen Sie den Akku und lösen Sie vorsichtig den Stecker des Akkukabels.

3

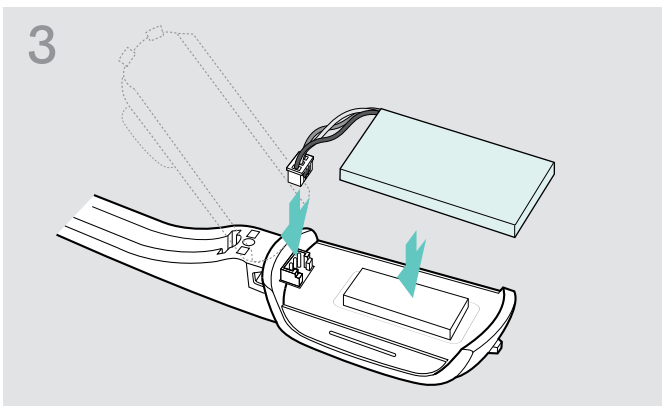

- > Verbinden Sie den Stecker mit der Anschlussbuchse. Achten Sie dabei auf die Ausrichtung des neuen Akkus.

4

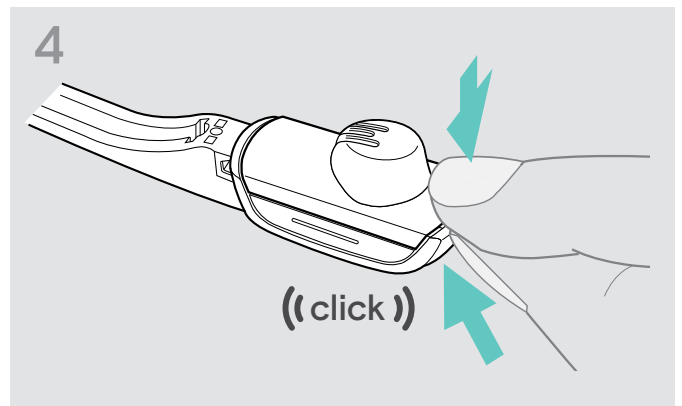

- > Schließen Sie das Akkufach.

Headset Pro1 – HS

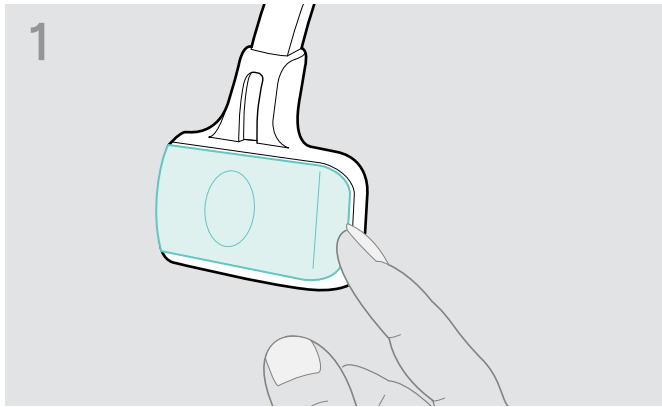

> Öffnen Sie das Akkufach.

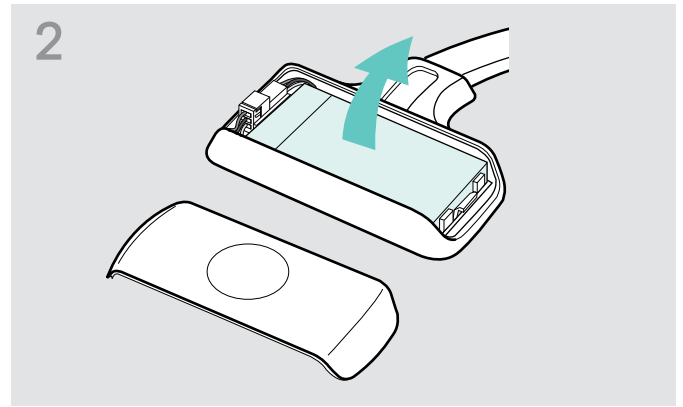

> Entnehmen Sie den Akku und lösen Sie vorsichtig den Stecker vom Akku.

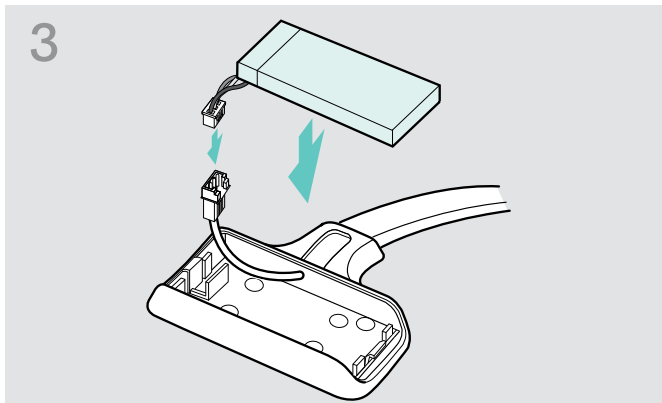

> Verbinden Sie den Stecker des neuen Akkus mit der Anschlussbuchse. Achten Sie dabei auf die Ausrichtung des Steckers.

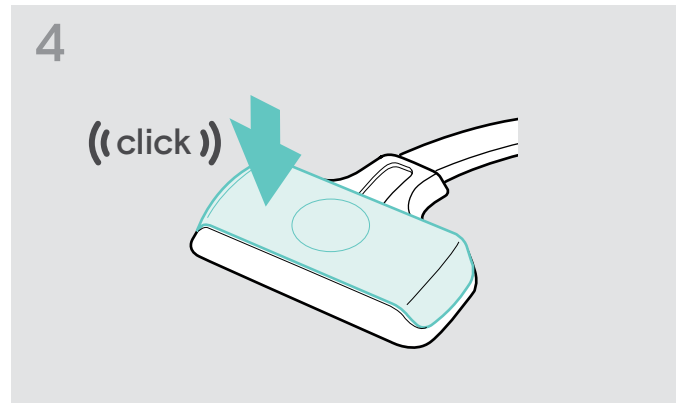

> Setzen Sie die Akkufachabdeckung ein.

Headset Pro2 – HS

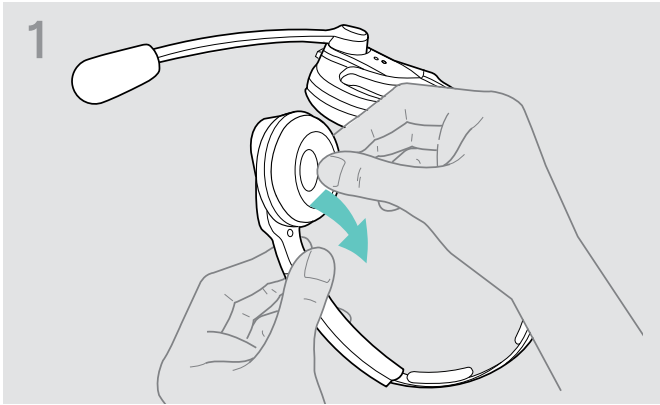

> Ziehen Sie auf der Seite des Akkufachs das Ohrpolster ab.

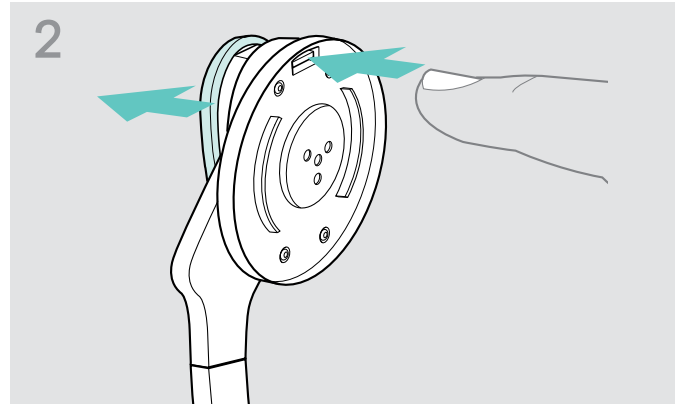

> Öffnen Sie das Akkufach.



> Entnehmen Sie den Akku und lösen Sie vorsichtig den Stecker vom Akku.

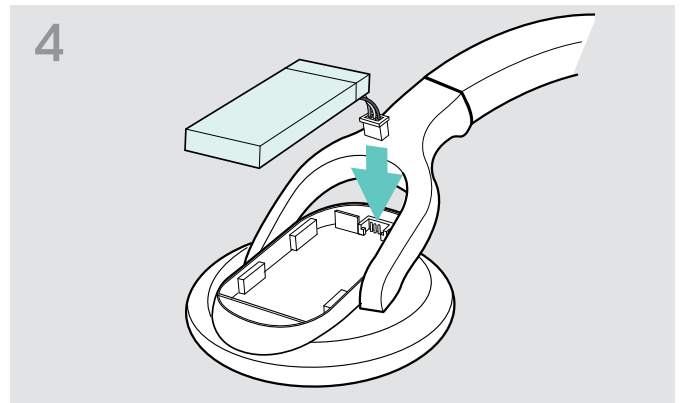

> Verbinden Sie den Stecker des neuen Akkus mit der Anschlussbuchse. Achten Sie dabei auf die Ausrichtung des Steckers.

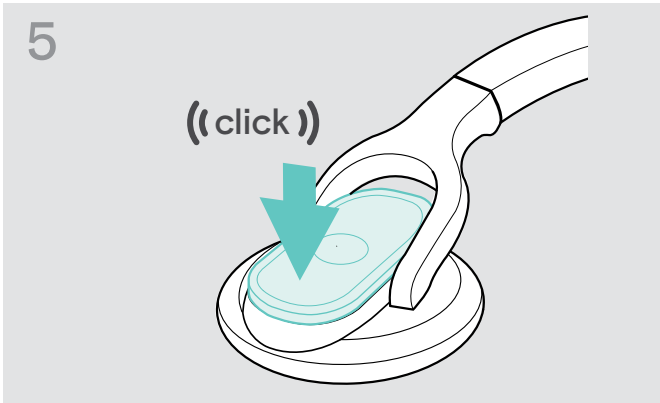

> Setzen Sie die Akkufachabdeckung ein.

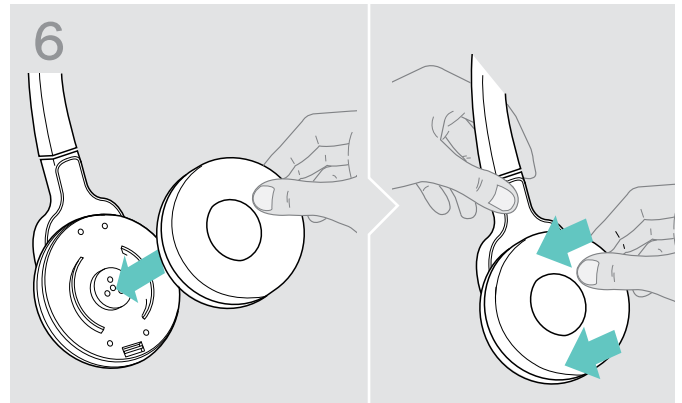

> Setzen Sie das Ohrpolster auf die Hörermuschel und drücken Sie es fest an.

Wenn Störungen auftreten

Problem	Mögliche Ursache	Mögliche Abhilfe	Seite
Headset ist in der Basisstation platziert, die LED Akku ist aus	Basisstation ist nicht am Stromnetz angeschlossen	> Schließen Sie die Basisstation am Stromnetz an.	9
	Akku ist tiefentladen	> Warten Sie einige Minuten, bis die LED Akku leuchtet. Für Schnell-Ladung: > Drücken Sie kurz die Taste Set auf der Rückseite der Basisstation.	32 –
Verbindung zwischen Headset und Basisstation lässt sich nicht herstellen	falsche Betriebsart für Telefon/PC gewählt	> Drücken Sie die Taste PC oder Telefon, um die Betriebsart zu wählen.	25
	Headset ist nicht mit der Basisstation verbunden, die LED Verbindung leuchtet rot	> Legen Sie das Headset in die Basisstation.	20
	Basisstation nur über USB-Kabel angeschlossen	> Schließen Sie die Basisstation am Stromnetz an.	9
Funkverbindung zwischen Headset und Basisstation ist schlecht	Reichweite der Funkverbindung ist überschritten	> Verringern Sie die Entfernung zwischen Headset und Basisstation.	–
		> Passen Sie die Funkreichweite an.	18
Störgeräusche, die Verbindung bricht ab	Mikrofon berührt Wange oder evtl. Bart	> Formen Sie den Mikrofonarm so, dass das Mikrofon ca. 2-3 cm vom Mund entfernt ist.	14
	zu viele DECT-Systeme in Funkreichweite	> Reduzieren Sie die Funkreichweite.	18
		> Stellen Sie die Bandbreite „Narrowband“ ein.	19
	Abstand zwischen Basisstation und Festnetztelefon ist zu gering (Interferenzen treten auf)	> Vergrößern Sie den Abstand zwischen Basisstation und Festnetztelefon.	–
Akku lädt nicht	Ladekontakte des Headsets oder der Basisstation sind verschmutzt	> Reinigen Sie die Ladekontakte am Headset und an der Basisstation.	35
	Akku defekt	> Tauschen Sie den defekten Akku gegen einen neuen Akku aus.	37
	Headset liegt nicht richtig in der Magnethalterung der Basisstation	> Prüfen Sie den Sitz des Headsets in der Magnethalterung.	32
Tonausgabe des Festnetztelefons ist verzerrt und gestört	Basisstation ist nicht auf die Leitungseinstellung des Festnetztelefons angepasst	> Passen Sie die Basisstation mit dem Schalter ABC an Ihr Festnetztelefon an.	21
Keine Signaltöne im Headset zu hören	Die Lautstärke wird reduziert, wenn sich das Headset im Ruhemodus befindet.	> Erhöhen Sie die Lautstärke am Headset, wenn Sie gerade nicht telefonieren.	21

Problem	Mögliche Ursache	Mögliche Abhilfe	Seite
Gesprächszeit ist verkürzt	Akku ist überaltert	> Tauschen Sie den überalterten Akku gegen einen neuen Akku aus.	37
	Große Distanz zwischen Basisstation und Headset	> Verringern Sie die Reichweite, wenn möglich. Größere Distanzen erfordern höhere Sendeleistung und reduzieren damit die Sprechzeit.	-
	Viele DECT-Systeme in der gleichen Umgebung	> Schalten Sie derzeit nicht benötigte DECT-Systeme aus. Eine hohe Dichte der Systeme erfordert höhere Sendeleistungen und reduziert damit die Sprechzeit. Wie viele DECT-Systeme können sich im selben Raum befinden? Das hängt von diversen Faktoren ab. <ul style="list-style-type: none"> • bis zu 40 DW-Systeme in Narrowband (Amerika) • bis zu 80 DW-Systeme in Narrowband (Rest der Welt) 	-
	Narrowband / Wideband-Einstellung	> Stellen Sie die Bandbreite „Narrowband“ ein, diese benötigt weniger Strom als „Wideband“.	19
Schlechte Audioqualität, Ihr Gesprächspartner hört Sie zu leise	Aussteuerung des Mikrofons ist nicht korrekt angepasst	> Verändern Sie die Mikrofonempfindlichkeit.	21
	Mikrofon ist zu weit vom Mund entfernt	> Verändern Sie den Abstand zum Mund.	14
Schlechte Audioqualität, Ihr Gesprächspartner hört Sie verzerrt/mit Nachhall sowie mit Hintergrundgeräuschen	Aussteuerung des Mikrofons ist nicht korrekt angepasst	> Verändern Sie die Mikrofonempfindlichkeit.	21

Nehmen Sie Kontakt zu Ihrem EPOS-Partner auf, wenn mit Ihrem Produkt Probleme auftreten, die nicht in der Tabelle stehen, oder sich die Probleme nicht mit den in der Tabelle aufgeführten Lösungsvorschlägen beheben lassen.

Den Partner Ihres Landes finden Sie auf eposaudio.com.

Die Werkseinstellungen wiederherstellen (Reset)

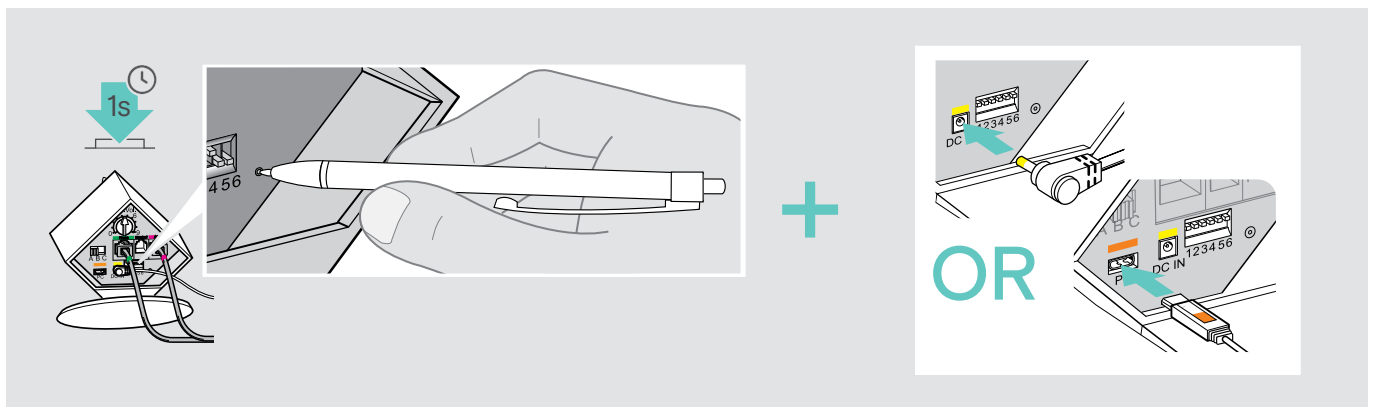

- > Trennen Sie die Basisstation vom USB-Kabel und vom Stromnetz.
- > Drücken Sie ca. 1 Sekunde mit einem spitzen Gegenstand auf die Taste Set, während Sie entweder die Strom- oder USB-Verbindung wieder herstellen.
Die Basisstation stellt die Werkseinstellungen wieder her.

Technische Daten

Headset DW Office – HS

Abmessungen (B x H x T)	140 x 24 x 22 mm
Gewicht mit...	Ohrbügel: ca. 22 g Kopfbügel: ca. 50 g
Sprechzeit	Narrowband: bis zu 12 Stunden Wideband: bis zu 8 Stunden
Ladezeit	50%: ca. 20 min 100%: ca. 1 Stunde
Reichweite (umgebungsabhängig)	mit Sichtkontakt: bis zu 180 m in Bürogebäude: bis zu 55 m
Lautsprechertyp	dynamisch, Neodymmagnet
Mikrofontyp	Elektret-Mikrofon, Noise Cancelling
Betriebstemperaturbereich	+5 °C bis +45 °C
Lagertemperaturbereich	-20 °C bis +70 °C

Headset DW Pro1/Pro2 – HS (DW 10)

Abmessungen (B x H x T)	170 x 175 x 55 mm
Gewicht	Pro1: ca. 65 g Pro2: ca. 85 g
Sprechzeit	Narrowband: bis zu 12 Stunden Wideband: bis zu 8 Stunden
Ladezeit	50%: ca. 20 min 100%: ca. 1 Stunde
Reichweite (umgebungsabhängig)	mit Sichtkontakt: bis zu 180 m in Bürogebäude: bis zu 55 m
Lautsprechertyp	dynamisch, Neodymmagnet
Mikrofontyp	Elektret-Mikrofon, Ultra Noise Cancelling
Betriebstemperaturbereich	+5 °C bis +45 °C
Lagertemperaturbereich	-20 °C bis +70 °C

Basisstation

Abmessungen (B x H x T)	108 x 116 x 114 mm
Gewicht	DW BS ML: ca. 368 g DW BS USB ML / DW BS Phone: ca. 322 g
Betriebstemperaturbereich	+5 °C bis +45 °C
Lagertemperaturbereich	-20 °C bis +70 °C

Netzteil

Nenningangsspannung	100 – 240 V~
Nenningangsstrom	max. 0,2 A
Netzfrequenz	50 – 60 Hz
Nenausgangsspannung	5,0 V ---
Nenausgangsstrom	max. 850 mA
Betriebstemperaturbereich	+5 °C bis +45 °C
Lagertemperaturbereich	-20 °C bis +70 °C
Relative Luftfeuchte	Betrieb: 20 bis 85 % Lagerung: 20 bis 95 %
Gewicht	ca. 75 g

DECT

	EU, UK, AU-Version: CAT IQ 1.0	US-Version: DECT 6.0
Sendefrequenz	1880 bis 1900 MHz	1920 bis 1930 MHz
SAR-Wert DW Office – HS	0,196 W/kg (max. 10 g SAR)	0,093 W/kg (max. 1 g SAR)
SAR-Wert DW Pro1 – HS	0,069 W/kg (max. 10 g SAR)	0,044 W/kg (max. 1 g SAR)
SAR-Wert DW Pro2 – HS	0,058 W/kg (max. 10 g SAR)	0,025 W/kg (max. 1 g SAR)

In Übereinstimmung mit

EMV	EN 301489-6
Funk	EN 301406
Sicherheit	EN 60950-1
SAR	EN 50360 ref EN 62209-1 (Headset)

EPOS

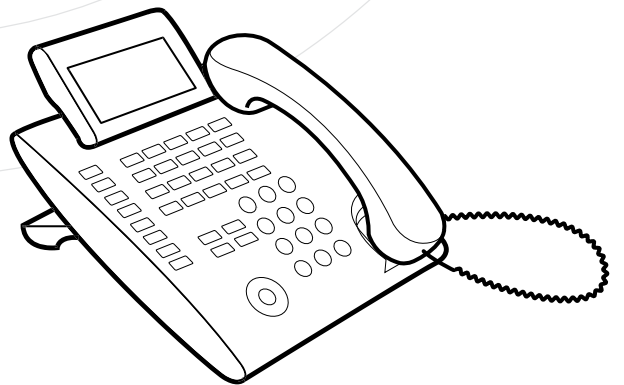
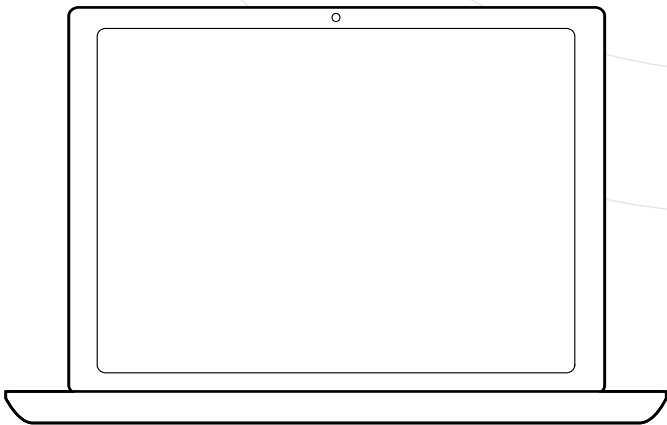
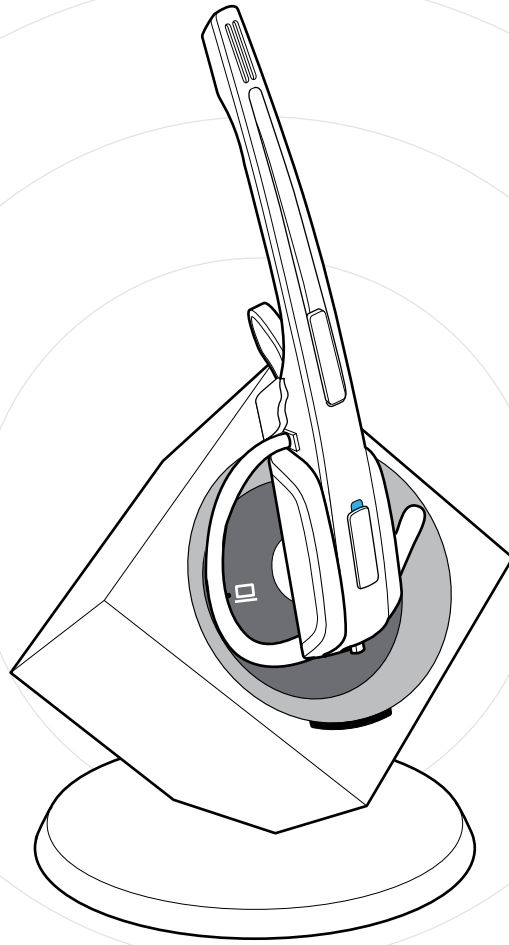

DSEA A/S

Kongebakken 9, DK-2765 Smørum, Denmark
eposaudio.com