

SDW 10 HS
SDW 30 HS
SDW 60 HS
SDW 3 BS
SDW 5 BS
BTD 800 USB

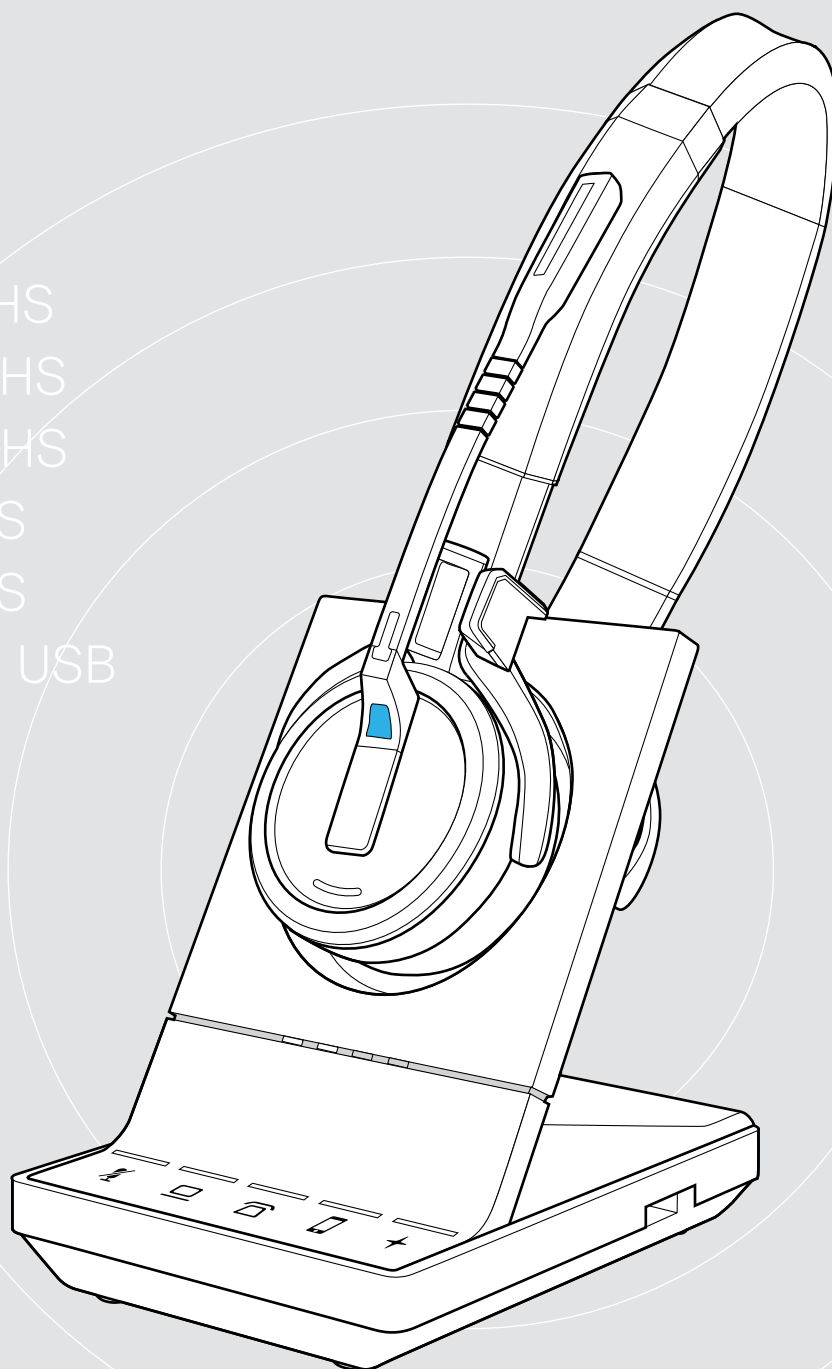

Gamme IMPACT SDW 5000

DECT Wireless – Système de micro-casque

Sommaire

Contenu de l'emballage.....	2
Stations de base avec composants.....	2
Micro-casques avec composants.....	3
Aperçu du produit.....	4
Aperçu de la station de base.....	4
Aperçu du micro-casque.....	5
Aperçu du dongle BTD 800 USB.....	7
Aperçu des LED.....	7
Connexion de la station de base.....	9
Connexion de la base à l'alimentation secteur.....	10
Appairage et charge du micro-casque avant la première utilisation.....	10
Connexion de la station de base à un téléphone fixe – SDW 5 BS uniquement.....	11
Connexion de la base à un PC.....	13
Connexion de la station de base aux appareils Bluetooth – BTD 800 USB uniquement.....	14
Reconnecter/déconnecter Bluetooth.....	16
Connexion d'un micro-casque ou speakerphone USB en option.....	17
Connexion d'une busylight en option.....	17
Assemblage et port du micro-casque SDW 10 HS.....	18
Utilisation du micro-casque avec le serre-tête.....	18
Utilisation du micro-casque avec le contour d'oreille.....	19
Utilisation du micro-casque avec le serre-tête.....	21
Détachement du tour de nuque, du contour d'oreille ou du serre-tête.....	23
Assemblage et port du micro-casque SDW 30 HS SDW 60 HS.....	24
Étiquetage du micro-casque.....	25
Configuration du système du micro-casque.....	26
Configuration du système du micro-casque en utilisant EPOS Connect ou les interrupteurs DIP.....	26
Réglage du signal audio pour les téléphones de bureau en utilisant l'interrupteur ABC – SDW 5 BS uniquement.....	30
Réglage du volume de transmission.....	30
Réglage et utilisation du micro-casque.....	31
Réglage du volume.....	31
Désactiver le microphone du micro-casque.....	32
Activer/désactiver les indications vocales.....	32
Vérification de l'autonomie de la batterie.....	33
Si vous sortez de la portée DECT ou Bluetooth.....	33
Passer des appels en utilisant le système du micro-casque.....	34
Préparation des appels – paramètres initiaux.....	34
Sélection de la source audio – téléphone fixe / ordinateur / téléphone mobile.....	34
Effectuer un appel.....	35
Accepter / rejeter un appel.....	35
Transfert d'appels aux appareils connectés.....	36
Terminer un appel.....	37
Recomposition.....	37
Mettre un appel simple actif en attente.....	37
Gestion de plusieurs appels – deux appels provenant de deux sources audio.....	38
Mise en place d'une téléconférence.....	40
Utilisation du mode dictée.....	43
Écouter de média à l'aide du micro-casque.....	44
Utilisation du capteur de mouvement.....	45
Chargement du micro-casque et rangement du système du micro-casque.....	46
Chargement du micro-casque.....	46
Arrêt du système du micro-casque pendant les périodes d'inutilisation longues.....	47
Partage d'un lieu de travail.....	48
Utilisation du micro-casque avec une station de base tierce (téléphone DECT-GAP).....	48
Passage du dongle DECT à la station de base.....	49
Nettoyage et entretien du système du micro-casque.....	50
Remplacement des coussinets d'oreilles.....	50
Remplacement/retrait de la batterie rechargeable du micro-casque.....	51
Mise à niveau du firmware des produits.....	51
En cas de problème.....	52
Spécifications.....	55

Contenu de l'emballage

Tous les micro-casques et base de la gamme SDW 5000 sont compatibles entre eux, ce qui vous permet de combiner les produits pour répondre à vos besoins.



Pour connaître les consignes de sécurité, consultez le Guide de la sécurité.
Une liste d'accessoires est disponible sur la page du produit sur www.eposaudio.com.

Stations de base avec composants

SDW 3 BS SDW 5013 & SDW 5014 bundle

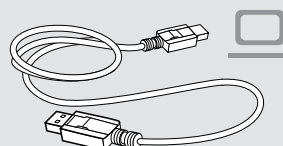
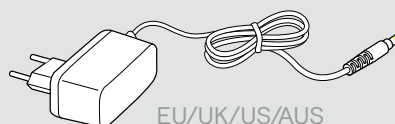
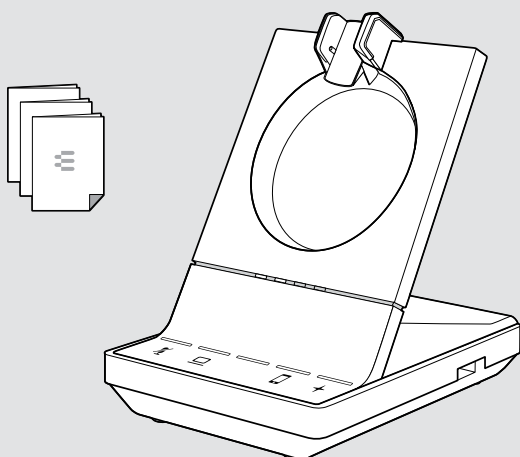

SDW 5014 bundle
+ BT-D 800 USB



SDW 5 BS SDW 5015 & SDW 5016 bundle

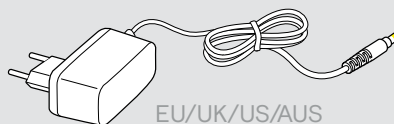
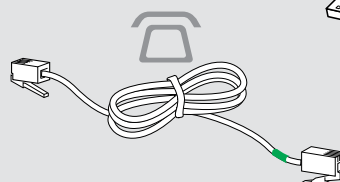
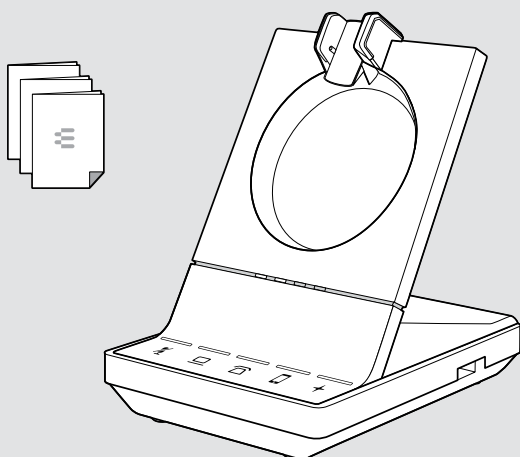

SDW 5016 bundle
+ BT-D 800 USB

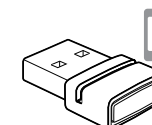

Micro-casques avec composants

Micro-casque SDW 10 HS

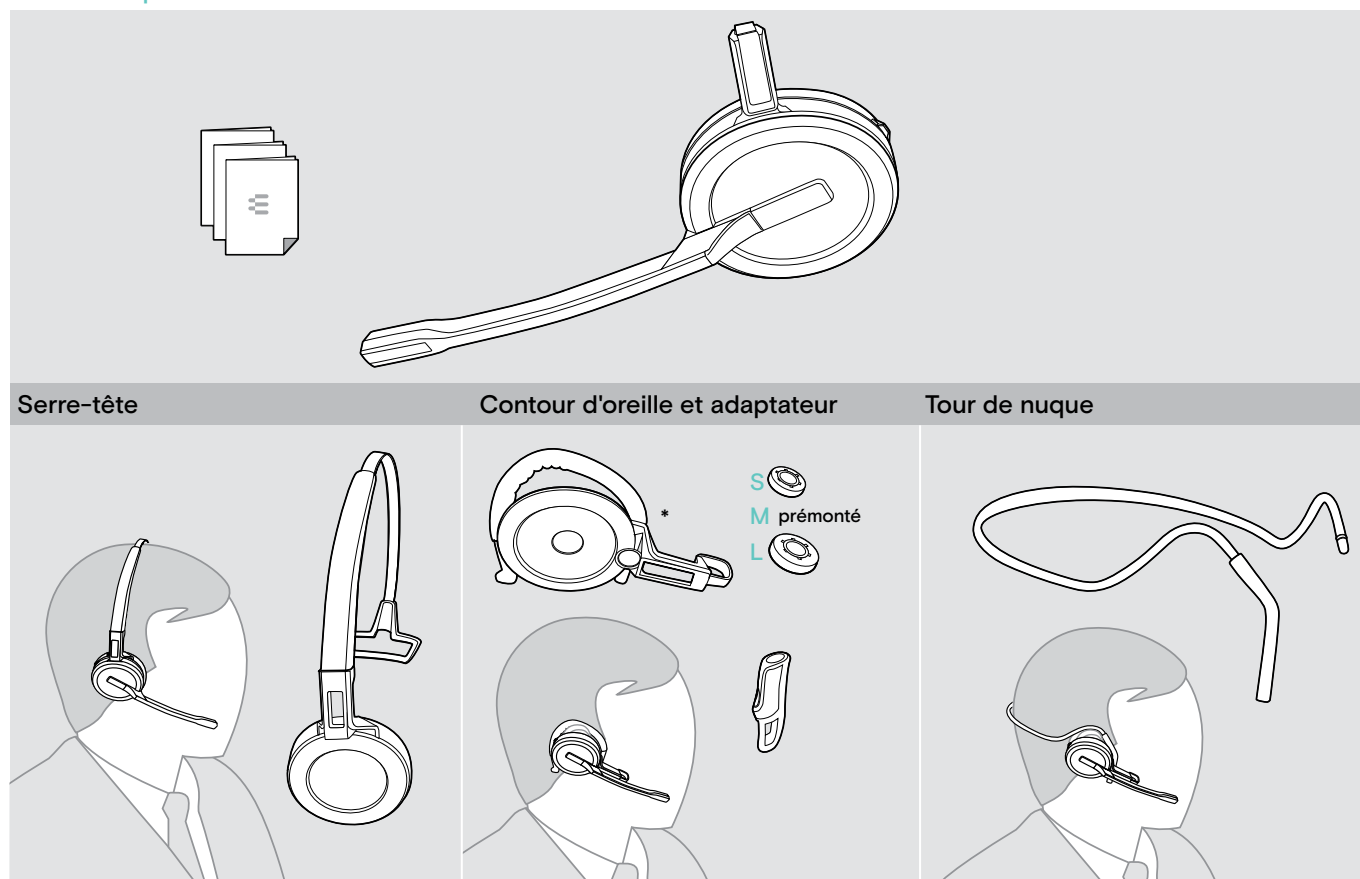

*L'adaptateur de style de port est également nécessaire pour monter le tour de nuque (voir page 21).

Micro-casque SDW 30 HS | SDW 60 HS

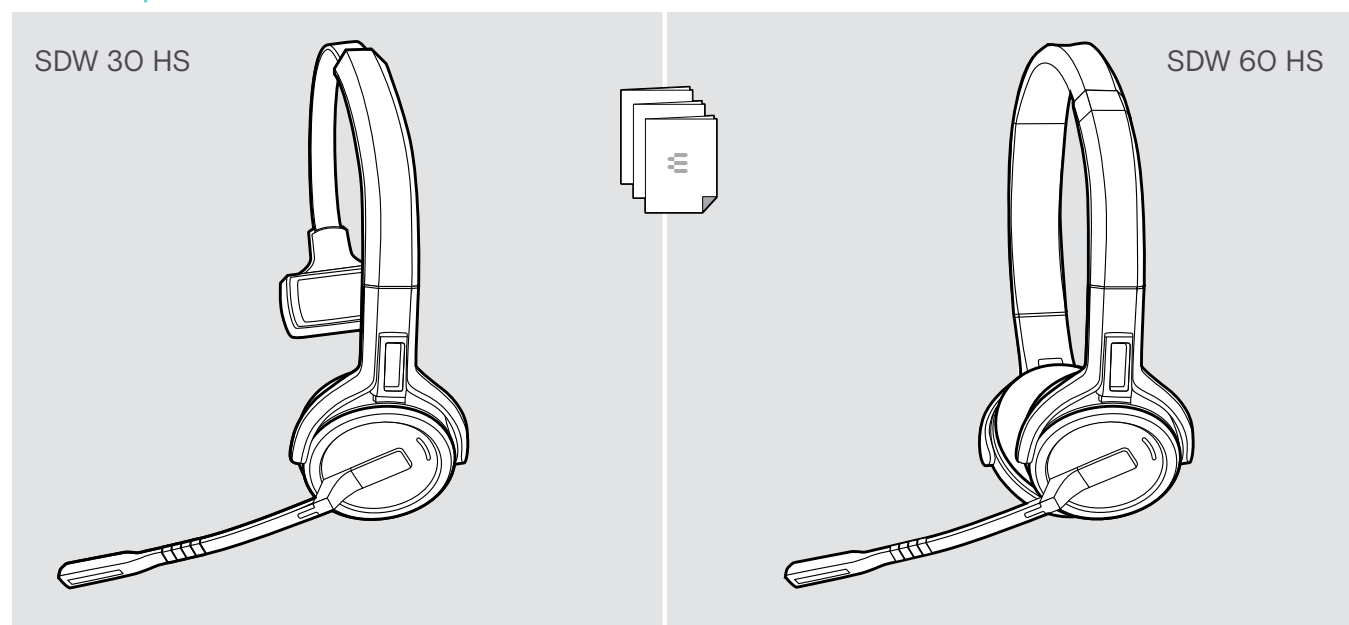

Aperçu du produit

Aperçu de la station de base

Aperçu de la face avant

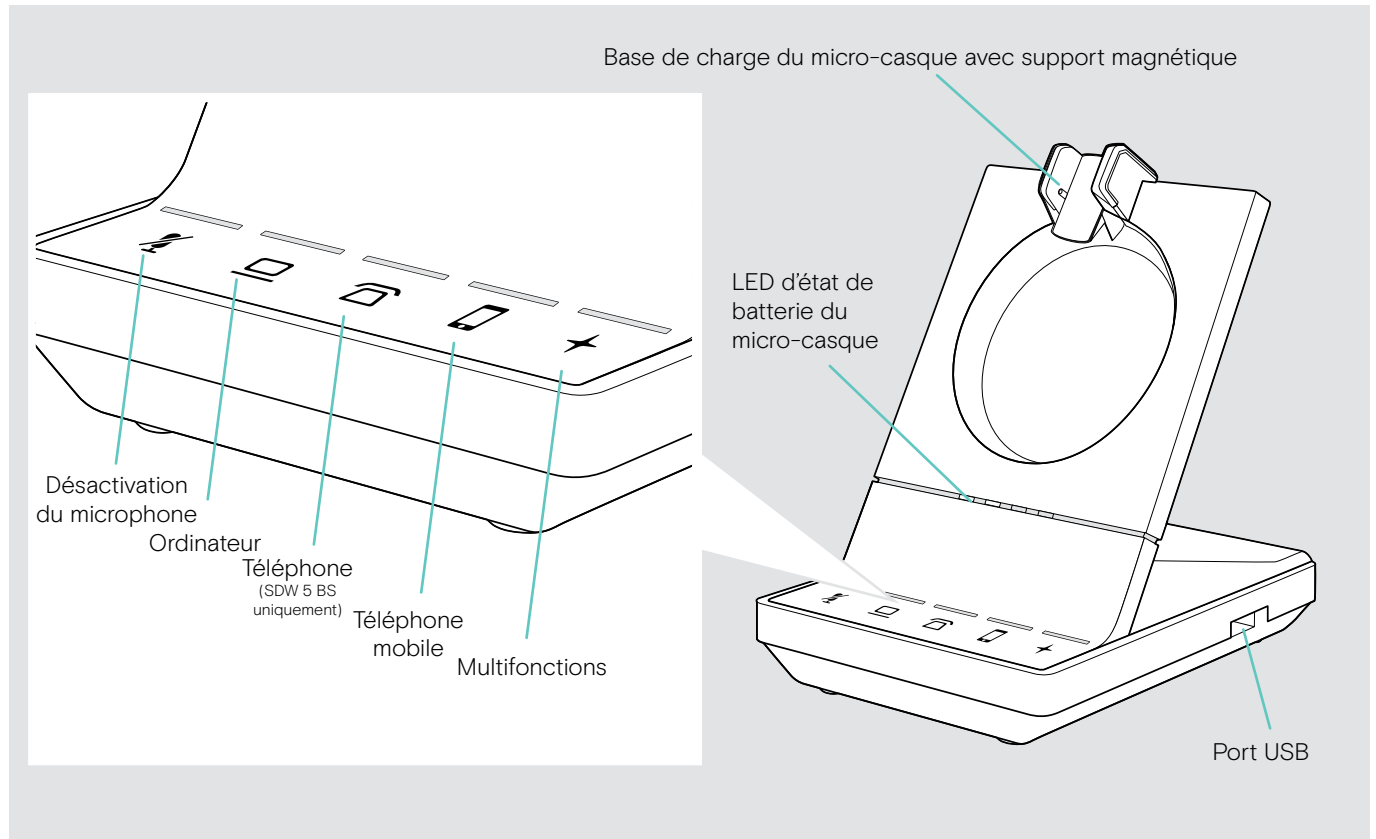

Aperçu des prises arrière

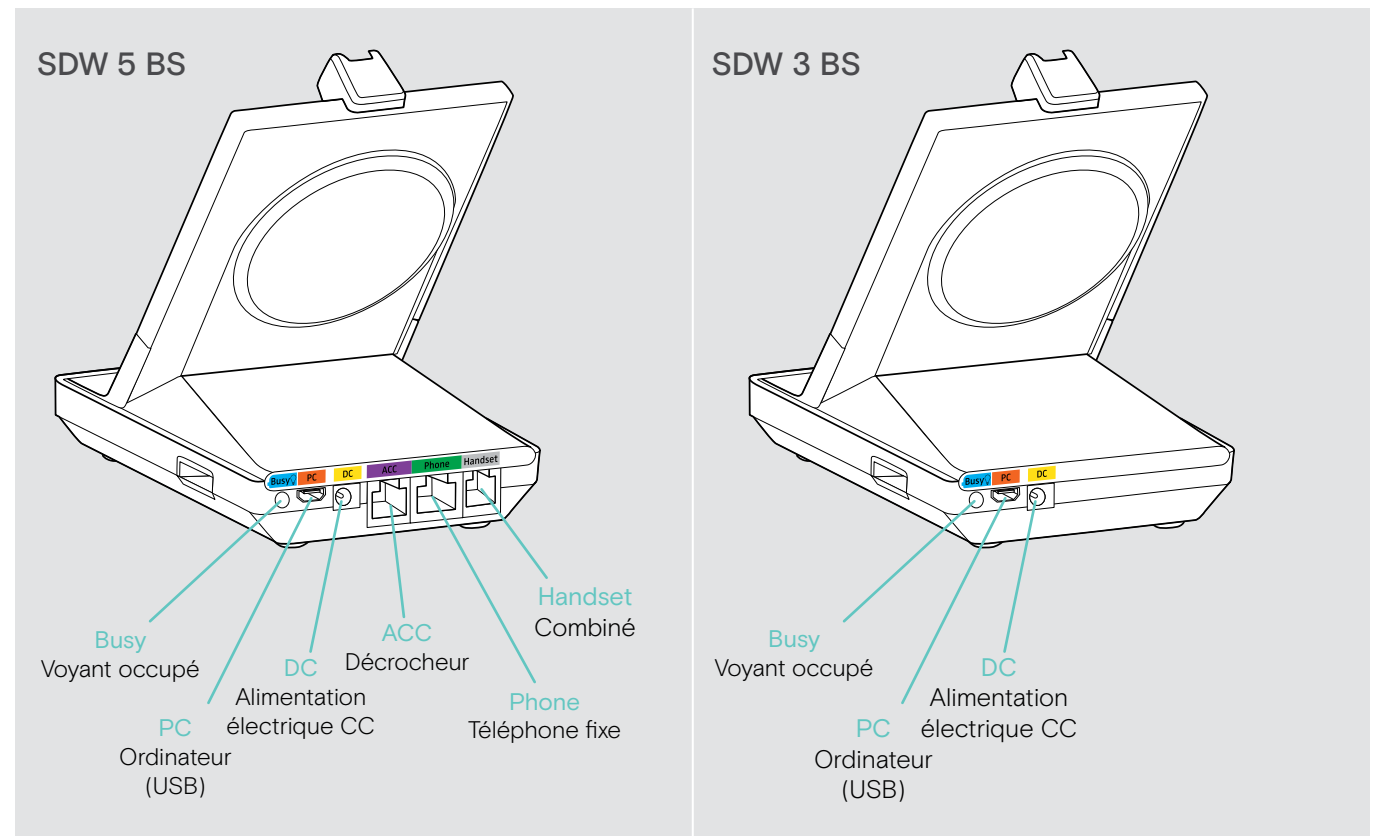

Aperçu du fond

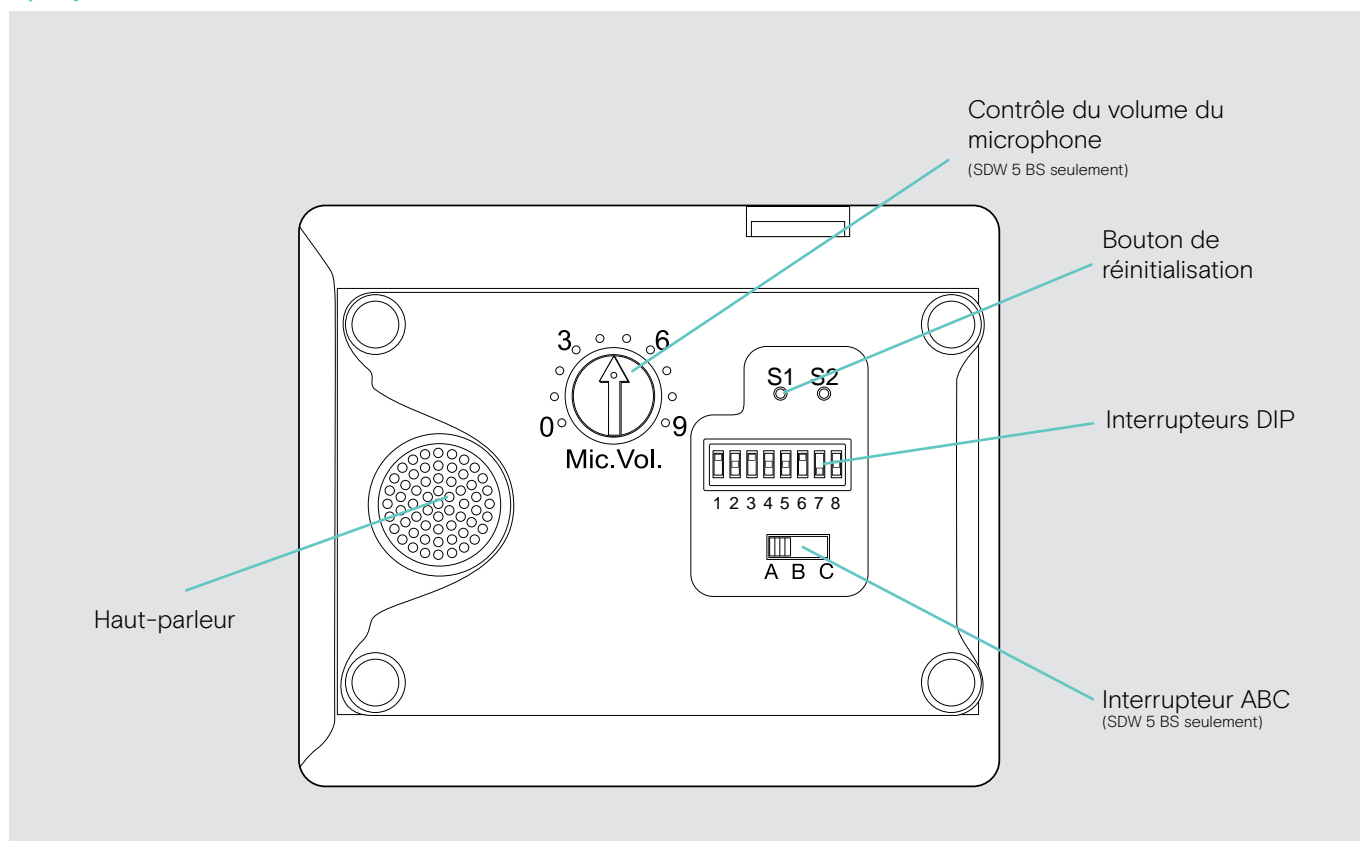

Aperçu du micro-casque

Vue d'ensemble du micro-casque SDW 10 HS

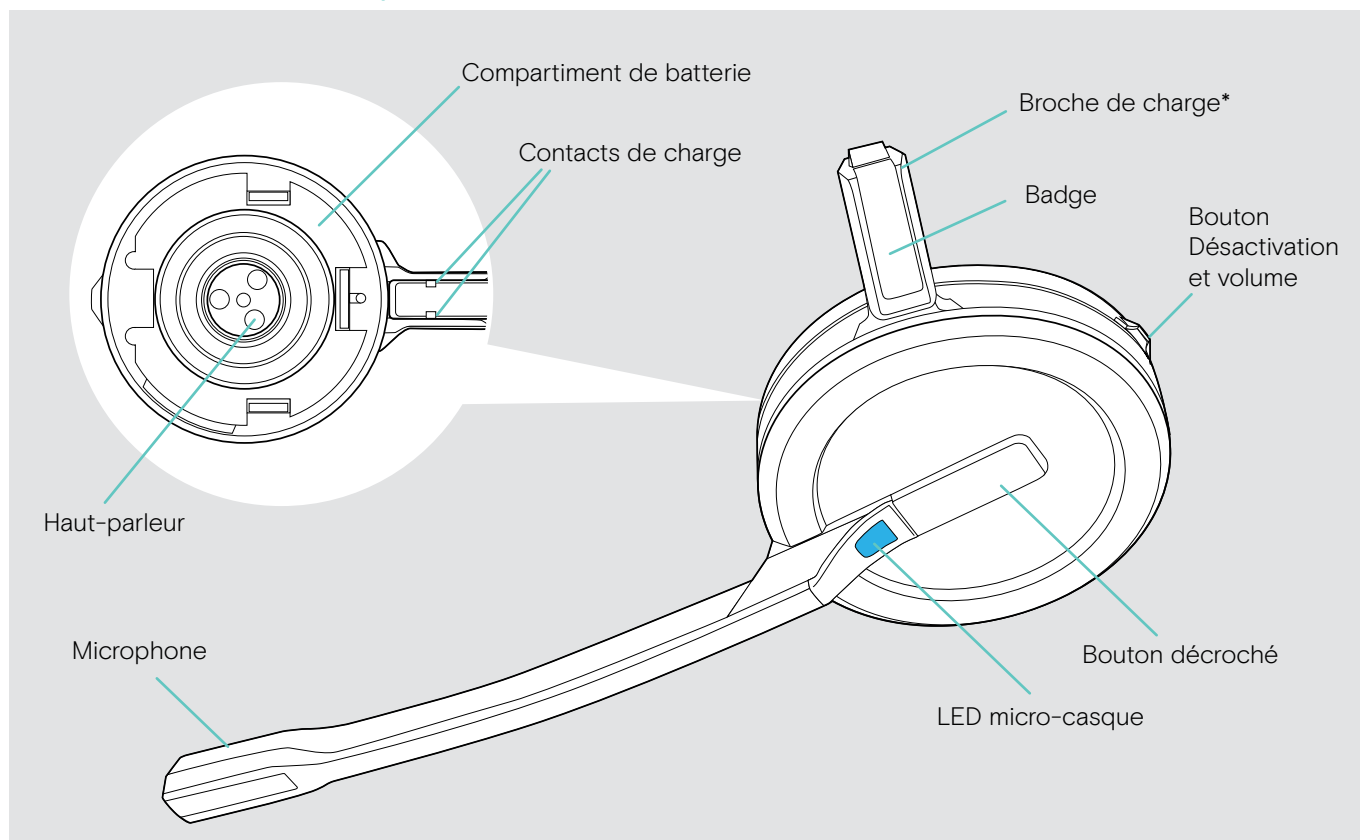

*Inséré dans la retenue du serre-tête ou dans l'adaptateur de style de port

Vue d'ensemble du micro-casque SDW 30 HS

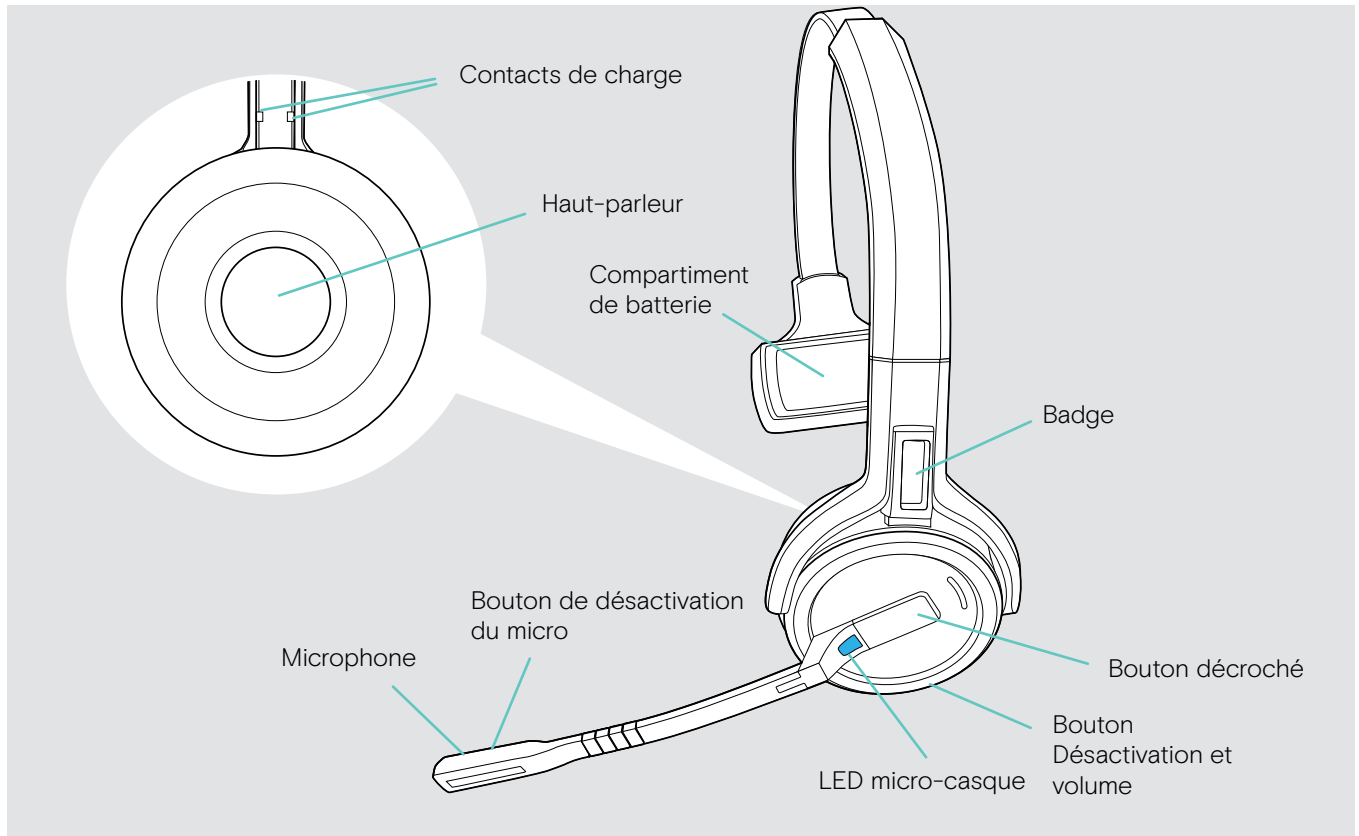

Vue d'ensemble du micro-casque SDW 60 HS

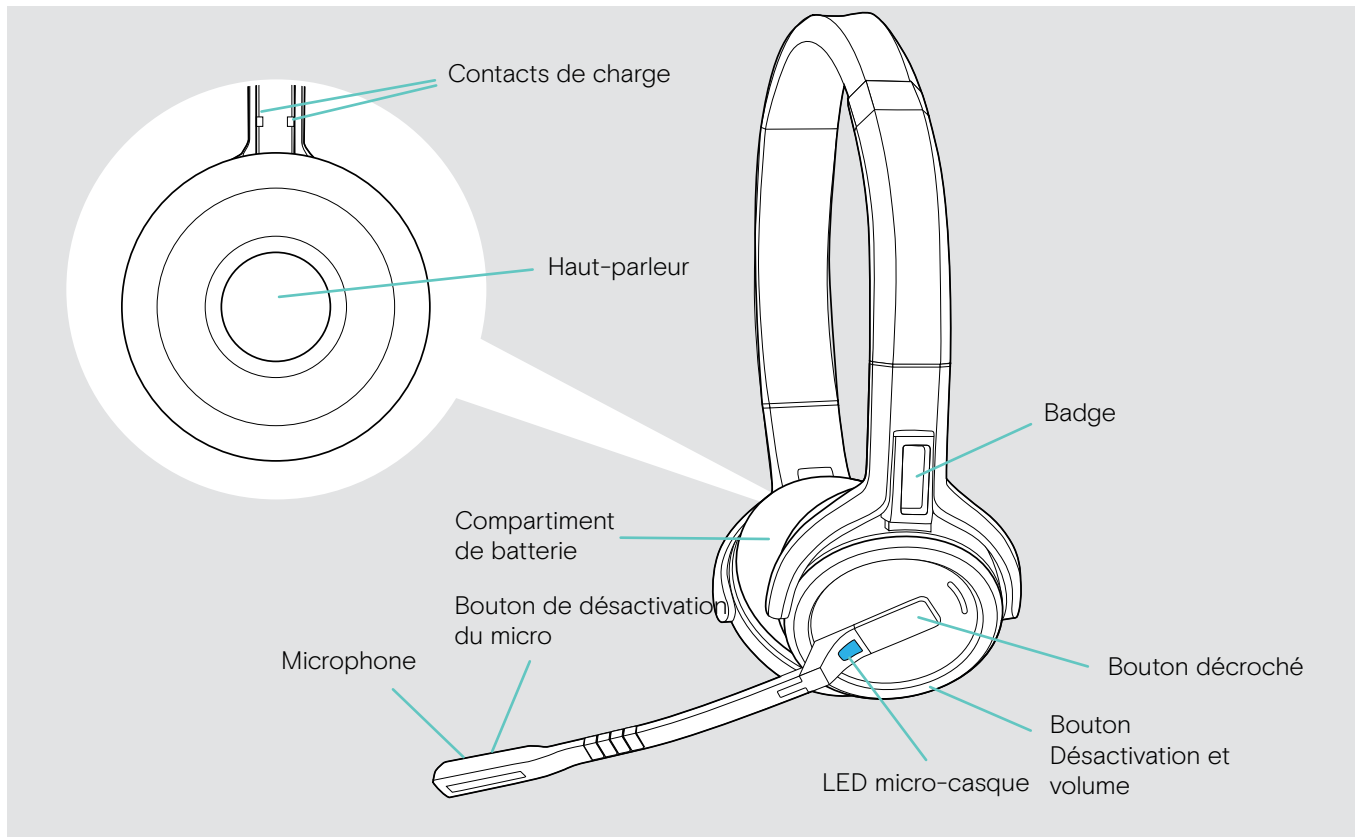

Aperçu du dongle BTD 800 USB

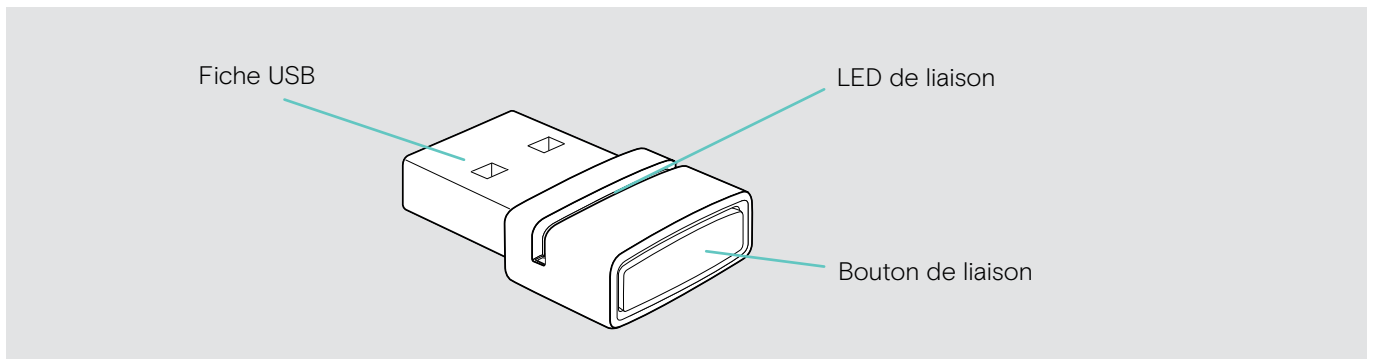









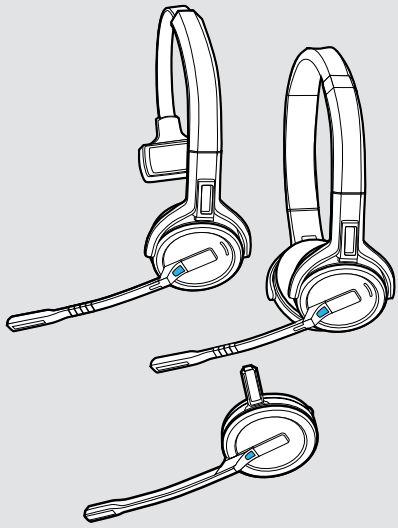

Aperçu des LED









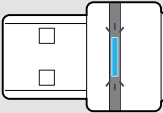

Aperçu des LED de la station de base

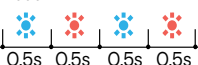
Station de base	LED	Signification
	— éteint	Le microphone est actif
	— constant	Le micro est désactivé
	— éteint	L'appareil correspondant n'est pas mis en avant*
	— constant	L'appareil correspondant est mis en avant* *Appareil mis en avant : l'appareil qui lance un appel sortant quand on touche le bouton de décroché du micro-casque.
	— constant	<ul style="list-style-type: none"> appel sortant / appel actif Appels fusionnés provenant de deux sources audio : deux LED s'allument ☎ + ☎ / ☎ + ☎ / ☎ + ☎ :
	— clignote rapidement	appel entrant
	— clignote lentement	Appel en attente
	— éteint	Pas d'USB externe ou de micro-casque Bluetooth connecté / pas de lecture du média
	— constant	<ul style="list-style-type: none"> Micro-casque USB connecté ou Micro-casque Bluetooth connecté via dongle
	— constant	Pas de micro-casque connecté
	— clignote	<ul style="list-style-type: none"> Appel entrant - pas de micro-casque connecté Le micro-casque USB connecté n'est pas pris en charge
	— constant*	Streaming média <small>* La LED est éteinte par défaut et peut être activée via EPOS Connect.</small>
	— constant	Mode dictée activé
	— les segments 1 - 4 sont allumés	État de charge de la batterie du micro-casque (voir page 46)
— éteint	<ul style="list-style-type: none"> Batterie du micro-casque épuisée pas de micro-casque SDW 5000 connecté 	





Aperçu des LED du micro-casque

Micro-casque	LED	Signification
		<ul style="list-style-type: none"> Le micro-casque est en cours de chargement sur la base Le micro-casque est entièrement chargé sur le chargeur CH 30
		Le micro-casque est en cours d'appairage avec la base
		<ul style="list-style-type: none"> Le micro-casque s'allume Le micro-casque est correctement connecté à la base
		Le micro-casque s'éteint
		Appel entrant
		<ul style="list-style-type: none"> Appel sortant / appel actif État du softphone : OCCUPÉ
		Streaming média <small>* La LED est éteinte par défaut et peut être activée via EPOS Connect.</small>
		Le micro-casque est entièrement chargé sur la base
		Mise à niveau du firmware

Aperçu des LED du dongle USB BTD 800

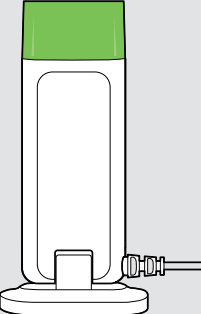
Dongle	LED	Signification
	mode 1: 	Dongle en mode appairage : recherche d'appareils Bluetooth à appairer et connecter
	mode 2: 	<ul style="list-style-type: none"> Mode de recherche 1 : Téléphone mobile Mode de recherche 2 : Micro-casque Bluetooth
		Appairage réussi
		Appairage échoué
		Le dongle tente de se connecter à un appareil Bluetooth
		Dongle et appareil Bluetooth connectés
		<ul style="list-style-type: none"> Appel sortant / appel actif Streaming média en qualité standard
		Appel entrant
		Streaming média en qualité haute
	Le microphone de l'appareil Bluetooth connecté est désactivé	

Aperçu du voyant LED « occupé » EPOS SDW Busylight (UI 10 BL)

Voyant occupé	LED	Signification
		<ul style="list-style-type: none"> État de présence du softphone : DISPONIBLE Pas d'appel actif Streaming média
		<ul style="list-style-type: none"> État de présence du softphone : ABSENT / De retour bientôt Micro-casque hors de portée Pas de micro-casque connecté
		<ul style="list-style-type: none"> État de présence du softphone : OCCUPÉ / En présentation / Ne pas déranger Appel actif sur le softphone, le téléphone fixe ou le téléphone mobile Client UC* en réunion

*Client UC = client Unified Communications comme Microsoft® Skype for Business

Connexion de la station de base

La station de base contrôle la communication sans fil vers le micro-casque.

En fonction de la variante, vous pouvez brancher le système de micro-casque sur votre téléphone fixe et/ou votre ordinateur.

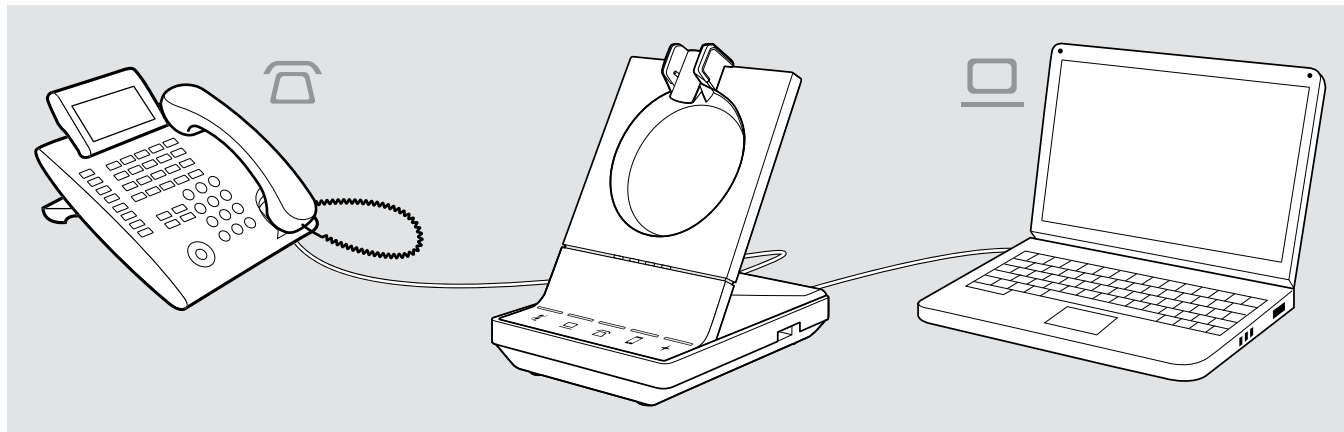

Via le dongle USB Bluetooth BTD 800 vous pouvez connecter des téléphones mobiles ou des micro-casques Bluetooth.

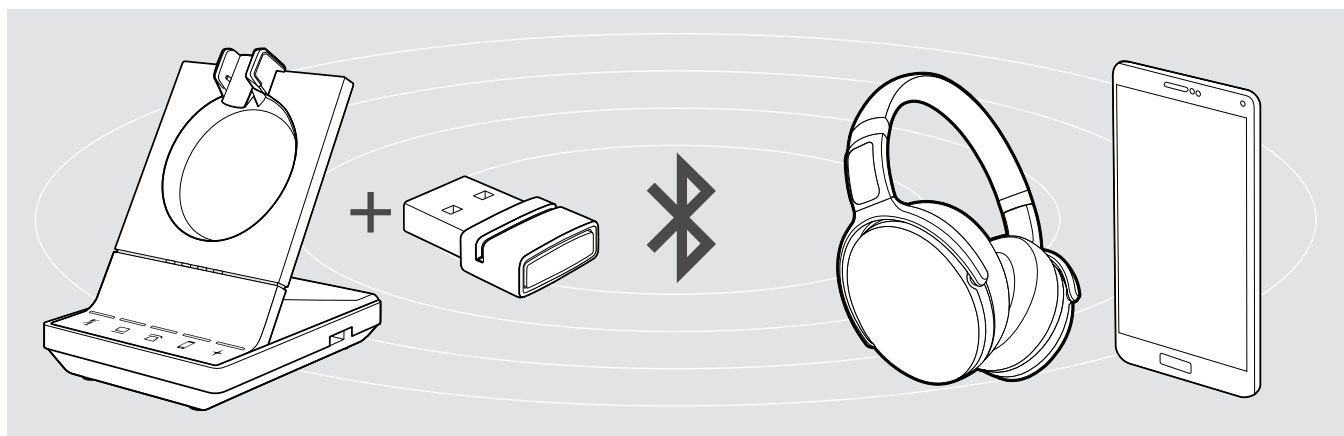

Vous pouvez aussi brancher un casque USB ou un speakerphone sur le port USB ou le voyant occupé EPOS SDW Busylight (UI 10 BL) à l'arrière de la station de base.

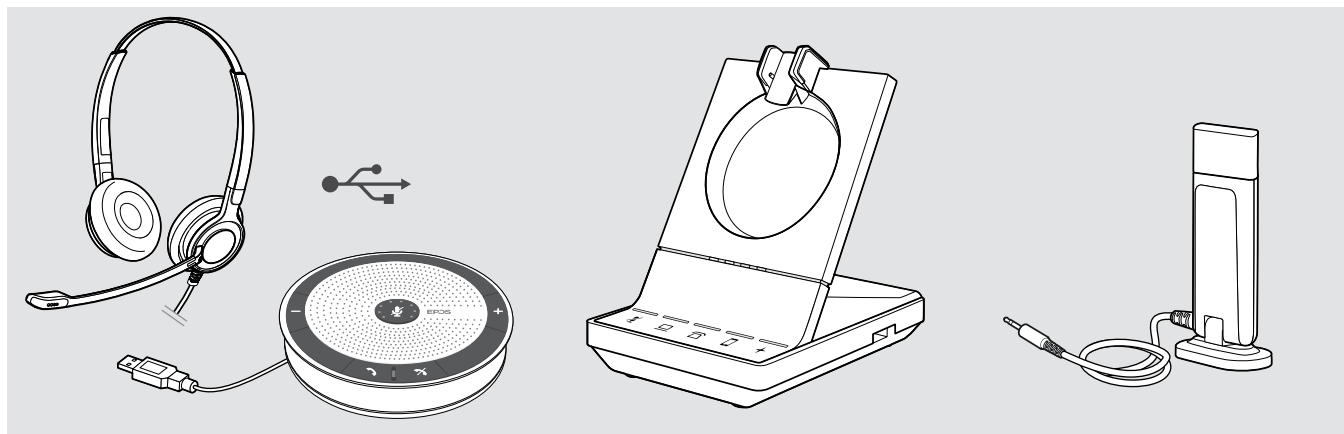

Connexion de la base à l'alimentation secteur

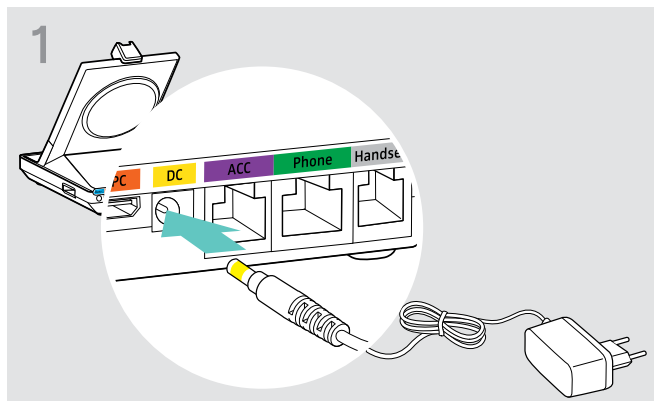

- ▶ Branchez la fiche de l'alimentation électrique dans la prise DC (CC - marquée en jaune).

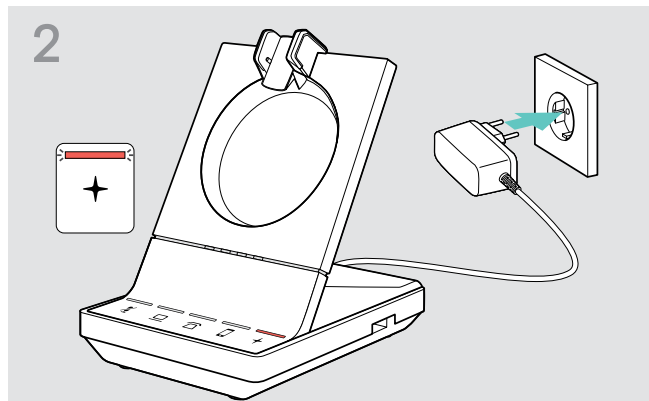

- ▶ Branchez l'unité d'alimentation électrique à une prise murale.
Les voyants + LED s'allument en rouge.

Voir la page 13 pour connaître les caractéristiques prises en charge avec et sans un branchement électrique.

Déconnexion de la base de l'alimentation secteur

- ▶ Débranchez l'unité d'alimentation électrique au niveau de la prise murale quand le produit n'est pas utilisé pendant une longue période.

Appairage et charge du micro-casque avant la première utilisation

- ▶ Chargez la batterie pendant au moins 20 minutes avant de l'utiliser pour la première fois.
Un processus de chargement complet prend environ 60 minutes pour le SDW 10 HS et 90 minutes pour le SDW 30 HS / SDW 60 HS (voir la page 46).

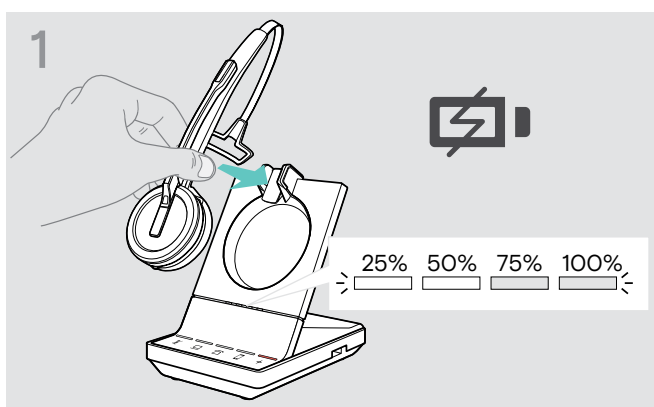

- ▶ Mettez le micro-casque dans le support magnétique de la station de base.
Les LED d'état de la batterie du micro-casque sur la station de base indiquent l'état de charge.

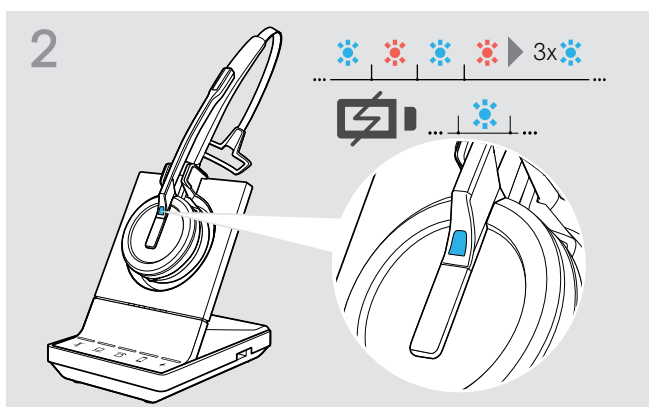

- Si le micro-casque et la base ne sont pas appairés, la LED du casque clignote rapidement en bleu et rouge. La LED devient bleue quand l'appairage est terminé. Le micro-casque commence alors à se charger.

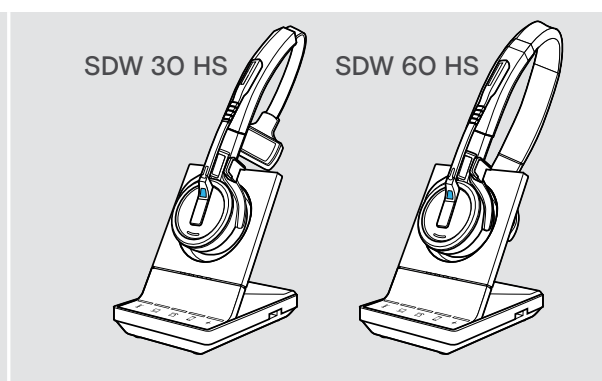
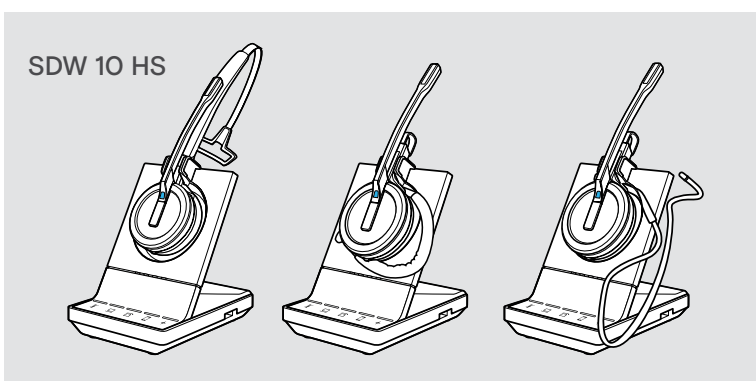

Pendant la première charge et après de longues périodes de non-utilisation, il faut parfois jusqu'à 5 minutes pour que les LED du micro-casque s'allument.

Connexion de la station de base à un téléphone fixe – SDW 5 BS uniquement

- ▷ Vérifiez quelle est la possibilité de connexion la mieux adaptée à votre téléphone et suivez les consignes dans le chapitre correspondant **A**, **B**, **C** ou **D**.
- ▷ Placez la station de base à une distance minimum de 15 cm du téléphone fixe.



Connexion de la station de base à un téléphone fixe sans la prise du micro-casque

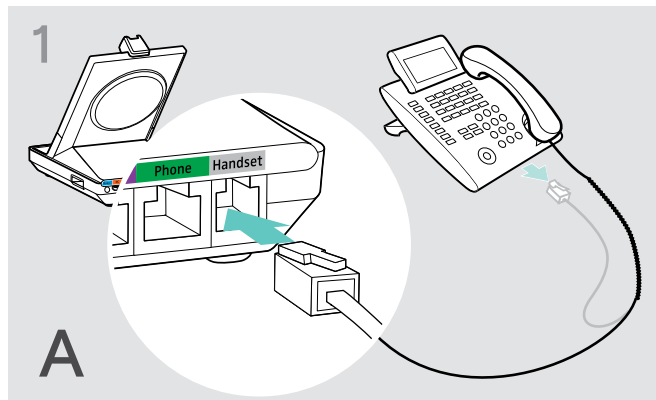

- ▷ Débranchez le câble du combiné au niveau du téléphone.
- ▷ Branchez-le dans la prise du **Handset** (micro-casque) sur la station de base.

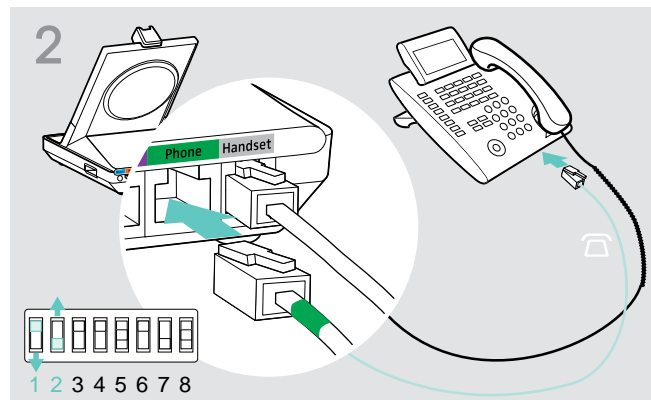

- ▷ Branchez le câble du téléphone dans la prise du combiné et dans la prise du **Phone** (téléphone) sur la station de base.
- ▷ Utilisez un objet pointu pour régler les interrupteurs DIP **1** et **2** sur le fond de la station de base à la position indiquée.

Connexion de la station de base à un téléphone fixe avec la prise casque

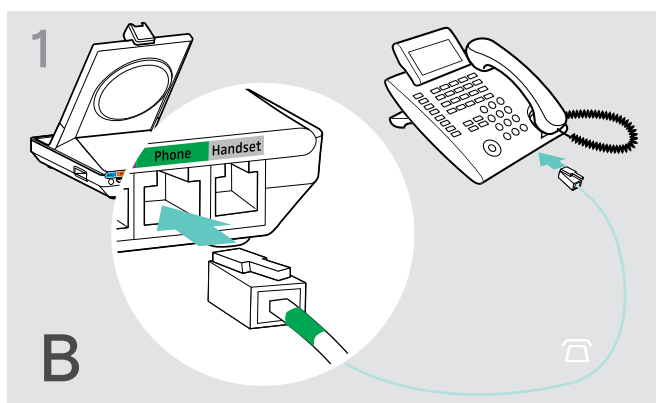

- ▷ Branchez le câble du téléphone dans la prise du micro-casque sur le téléphone et dans la prise du **Phone** (téléphone – indiquée en vert) sur la station de base.

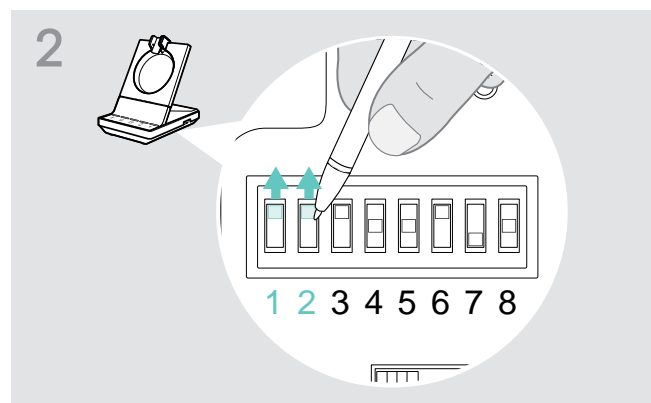

- ▷ Utilisez un objet pointu pour régler les interrupteurs DIP **1** et **2** à la position indiquée.

Connexion de la station de base à un décroché mécanique en option

Le décroché vous permet de répondre à des appels même quand vous n'êtes pas à votre bureau. Le décroché mécanique EPOS HSL 10 II est disponible auprès de votre partenaire EPOS.

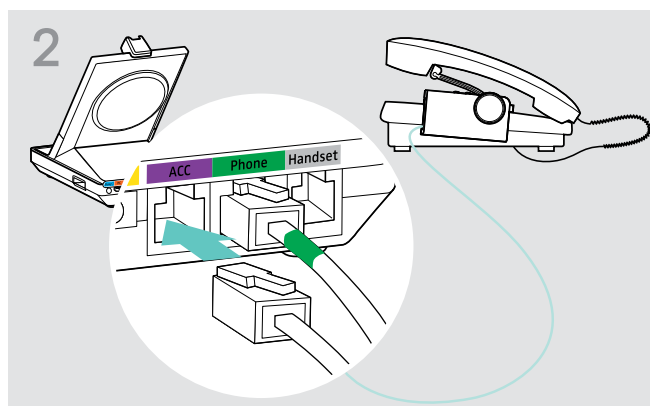
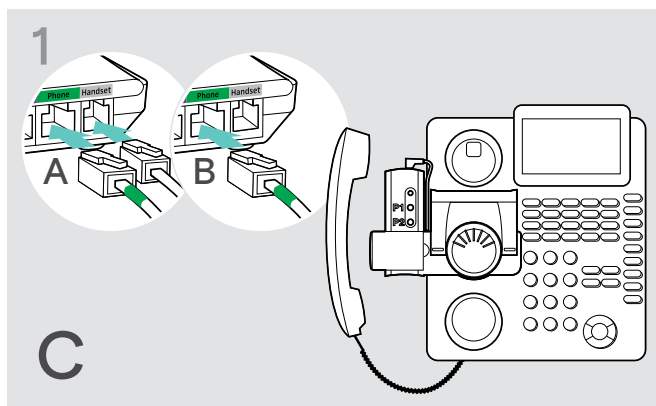

- ▷ Branchez la station de base sur le téléphone fixe comme décrit au chapitre A.
- ▷ Branchez le décroché sur le téléphone fixe. Pour avoir plus d'informations, consultez le manuel d'instructions du décroché HSL 10 II.
- ▷ Branchez le décroché dans la prise ACC sur la station de base.

Connexion de la station de base à un cordon de décroché électronique (EHS)

Les cordons EHS et adaptateurs pour les normes spécifiques à certains fabricants sont disponibles auprès de votre partenaire EPOS.

Pour obtenir des informations complémentaires à propos des téléphones et câbles correspondants, consultez www.eposaudio.com/compatibility.

Des «quick guides» sont fournis avec les câbles ou sont disponibles sur notre site web, www.eposaudio.com.

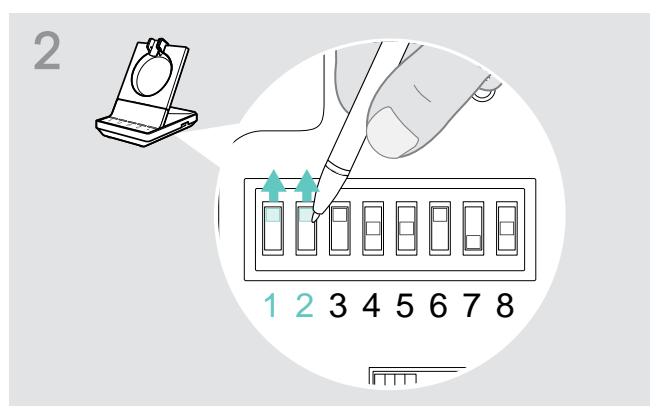
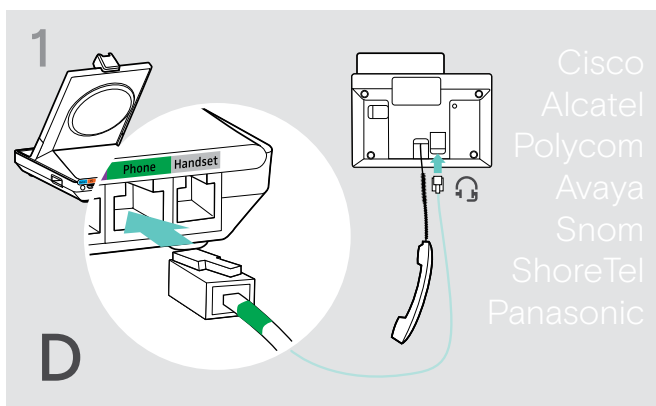

- ▷ Branchez la base sur le téléphone fixe comme décrit dans le guide de démarrage rapide.
- ▷ Utilisez un objet pointu (comme un stylo-bille) pour régler l'interrupteur DIP sur la position indiquée dans le guide rapide du câble.

Connexion de la base à un PC

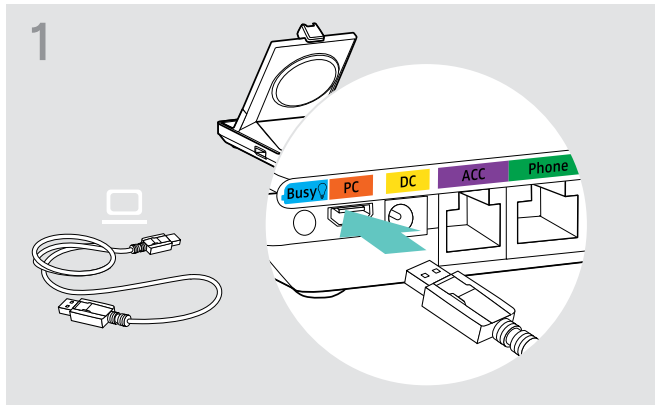

▶ Branchez le câble USB dans la prise PC sur la base.

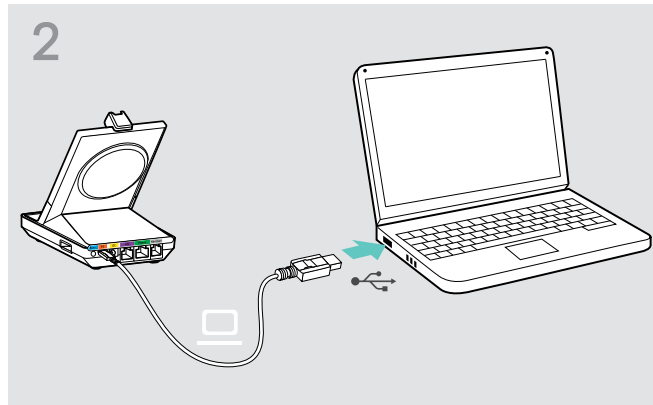

▶ Branchez le câble USB dans une prise USB sur votre ordinateur.
Le système d'exploitation détecte l'appareil audio USB « EPOS SDW 5 BS » ou « EPOS SDW 3 BS » et installe les pilotes nécessaires.

Installation du logiciel EPOS

Le logiciel EPOS vous permet d'ajouter de la valeur à vos produits EPOS. EPOS Connect permet un paramétrage, une configuration et une mise à jour faciles de la gamme SDW 5000.



- ▶ Téléchargez le logiciel sur www.eposaudio.com/connect.
- ▶ Installation du logiciel.
Pour installer le logiciel vous devez avoir des droits d'administrateur sur votre ordinateur. Si nécessaire, contactez votre service informatique.

Pour effectuer des appels via l'ordinateur :

- ▶ Installez un softphone (logiciel VoIP) comme Skype for Business ou demandez l'aide de la part de votre service IT.

Fonctionnalités avec et sans branchement électrique

Fonctionnalité	Alimentation électrique via USB seulement	Alimentation via USB + unité d'alimentation électrique
Fonctionnalité complète du softphone	✓	✓
Audioconférence avec plusieurs micro-casques SDW 5000	✓	✓
Branchement téléphone de bureau	✗	✓
Fonctions du port USB : Micro-casques Bluetooth et mobile via dongle, micro-casques et speakerphones USB	✗	✓
Prise en charge du voyant occupé	✗	✓
Charge rapide	✗	✓

Connexion de la station de base aux appareils Bluetooth – BTD 800 USB uniquement

Avec le dongle BTD 800 USB vous pouvez connecter sur la base des téléphones mobiles ou des micro-casques via Bluetooth.

Le dongle est conforme à la norme Bluetooth 4.2. Apparez des appareils Bluetooth qui prennent en charge le « profil mains libres » (HFP), le « profil micro-casque » (HSP) ou le « profil distribution audio avancée » (A2DP).

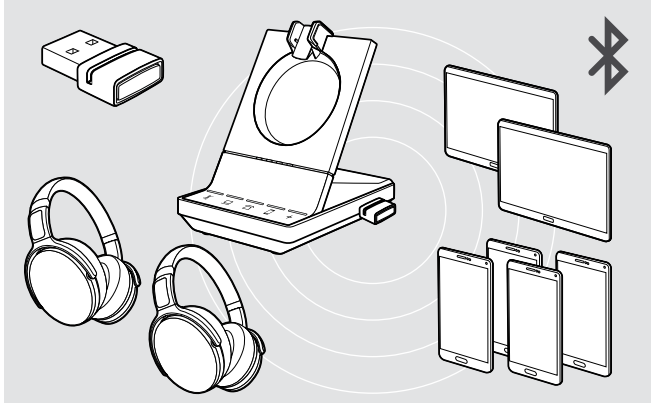

Le dongle peut enregistrer jusqu'à huit appareils Bluetooth appairés. Si vous apparez un neuvième appareil, le profil de connexion enregistré du dernier appareil Bluetooth utilisé est écrasé. Si vous voulez rétablir une connexion avec cet appareil, vous devez refaire l'appairage.

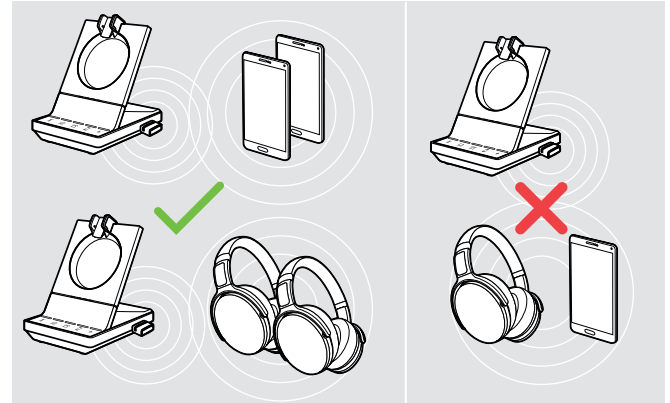

Après la mise en route, le dongle essaie automatiquement de connecter les deux derniers appareils Bluetooth connectés - il n'est pas possible de combiner un téléphone mobile et un micro-casque Bluetooth. Vous pouvez connecter un troisième appareil Bluetooth après avoir arrêté le premier ou le deuxième appareil Bluetooth.

Connexion du dongle Bluetooth à la base

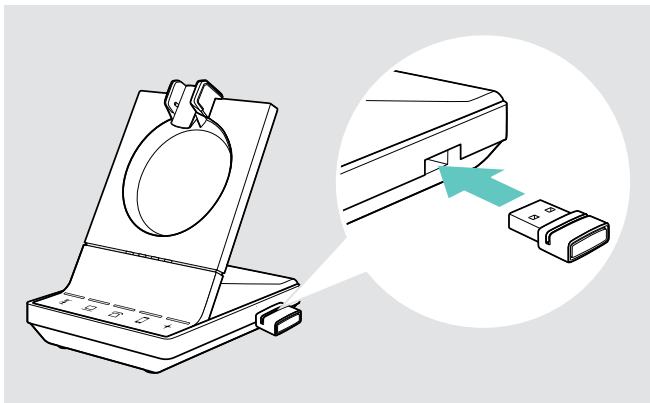

Le dongle BTD 800 est fourni avec les kits SDW 50X4 et SDW 50X6 et est également disponible comme accessoire.

- ▷ Branchez le dongle dans le port USB de la station de base.
- ▷ Suivez les instructions dans l'un des deux chapitres suivants. Les nouveaux dongles inutilisés passent automatiquement au mode d'appairage. La LED clignote en bleu et en rouge.

Appairer un téléphone mobile ou une tablette via Bluetooth

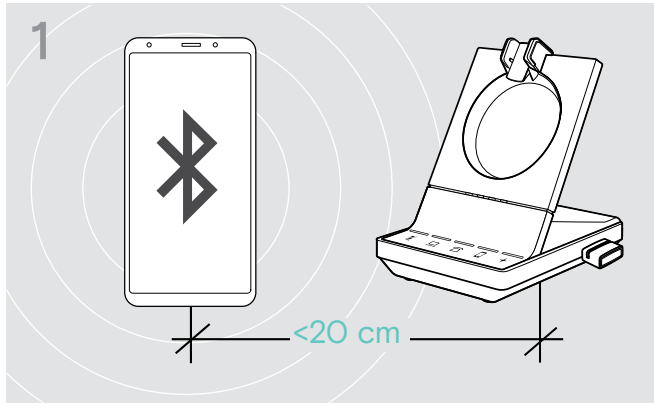

- ▶ Activez Bluetooth sur votre téléphone mobile ou votre tablette (consultez le manuel d'instructions de votre appareil).

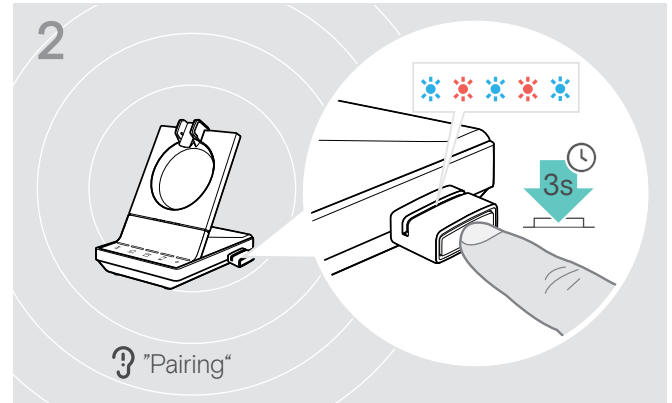

- ▶ Appuyez sur le bouton du dongle pendant 3 secondes pour accéder au mode d'appairage. La LED clignote en bleu et en rouge.

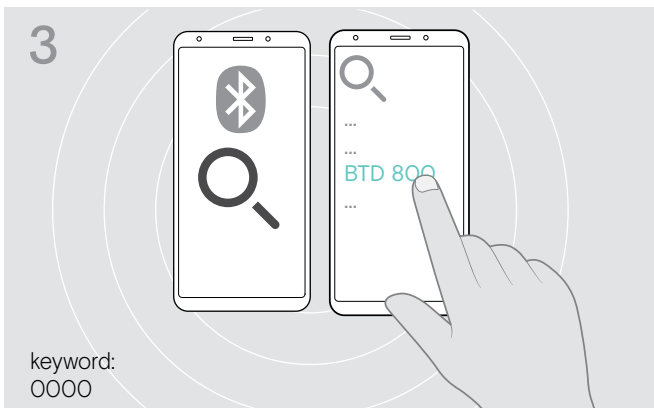

- ▶ Recherchez les nouveaux appareils Bluetooth. Tous les appareils Bluetooth situés à proximité de votre téléphone mobile sont affichés.
- ▶ Sélectionnez « BTD 800 » pour appairer le dongle. Si le code PIN vous est demandé, saisissez « 0000 ».

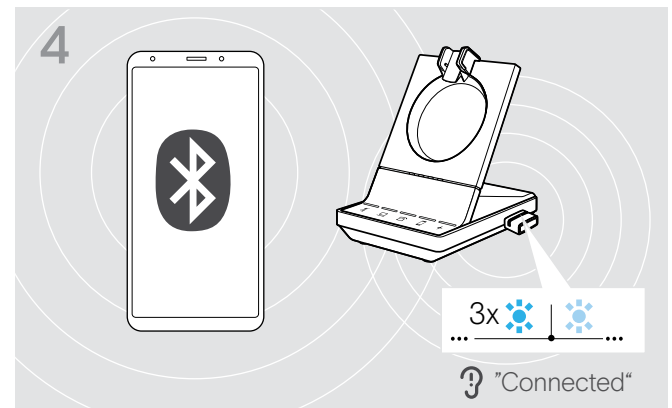

- Une fois les appareils Bluetooth appairés, la LED clignote 3 fois en bleu puis reste allumée en bleu pâle.

Appairer un micro-casque via Bluetooth

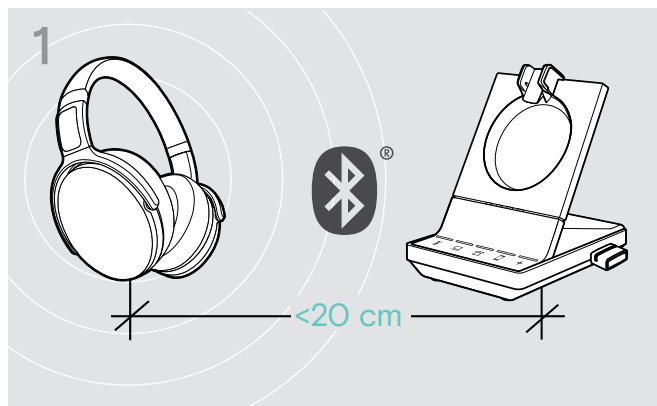

- ▷ Activez le mode d'appairage sur votre micro-casque Bluetooth (consultez le manuel d'instructions de votre appareil).

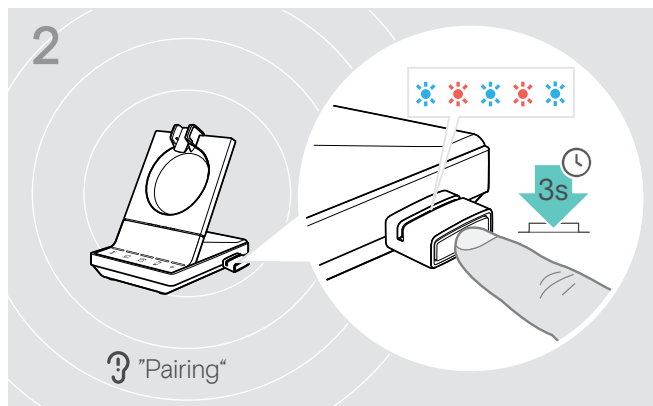

- ▷ Appuyez sur le bouton du dongle pendant 3 secondes pour accéder au mode d'appairage. La LED clignote en bleu et en rouge.

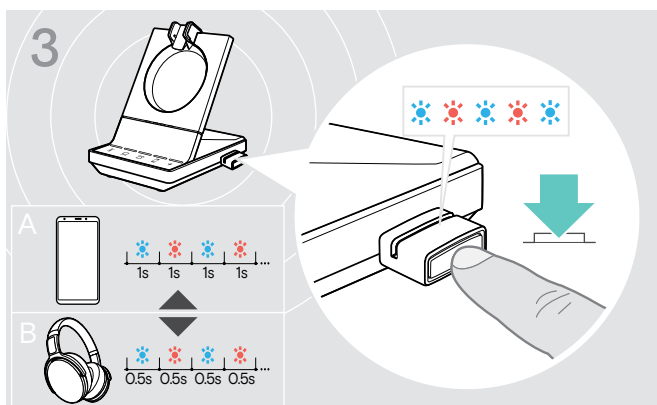

- ▷ Appuyez à nouveau sur le bouton pour passer du mode d'appairage pour téléphone mobile **A** au mode d'appairage pour micro-casque **B**.

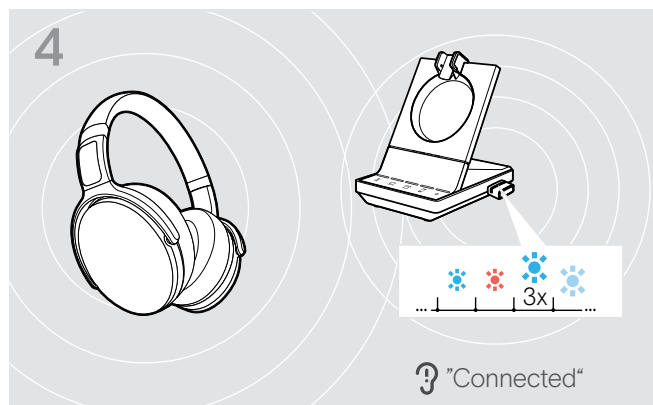

- Une fois les appareils Bluetooth appairés, la LED clignote 3 fois en bleu puis reste allumée en bleu pâle.

Effacer la liste des appareil appairés auparavant

- ▷ Appuyez sur le bouton du dongle pendant 3 secondes pour accéder au mode d'appairage. La LED clignote en bleu et en rouge.
- ▷ Appuyez deux fois sur le bouton du dongle. La LED clignote en violet trois fois. L'appairage est effacé.

Reconnecter/déconnecter Bluetooth

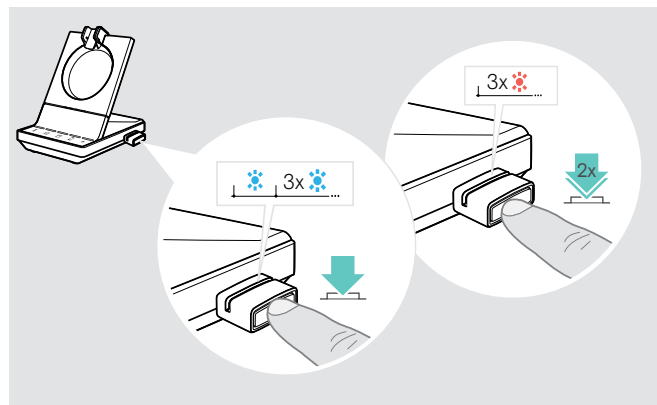

Pour reconnecter un appareil Bluetooth :

- ▷ Touchez le bouton du dongle. Le voyant LED s'allume en bleu une fois puis clignote trois fois en bleu. La LED reste allumée en bleu clair.

Pour déconnecter un appareil Bluetooth :

- ▷ Touchez deux fois le bouton du dongle. Bluetooth est déconnecté. La LED clignote trois fois en rouge. Le dongle commence à clignoter en bleu et recherche les autres appareils Bluetooth.

Connexion d'un micro-casque ou speakerphone USB en option

Vous pouvez connecter un micro-casque USB EPOS ou un speakerphone USB à tout moment si par exemple la batterie de votre micro-casque SDW est épuisée ou pour ajouter d'autres participants à votre téléconférence.

Connexion d'un micro-casque USB

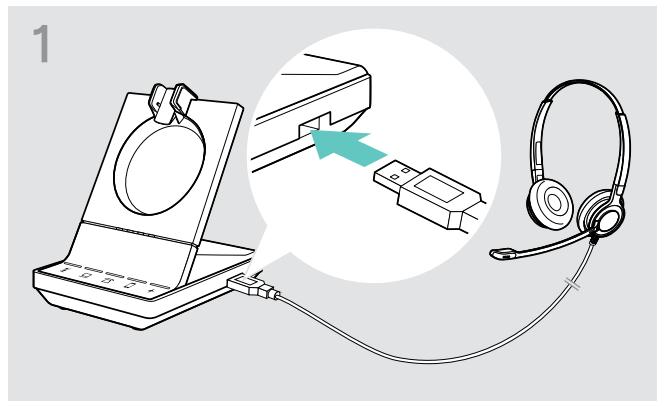

▷ Connectez le câble USB à la prise **USB** sur la station de base.

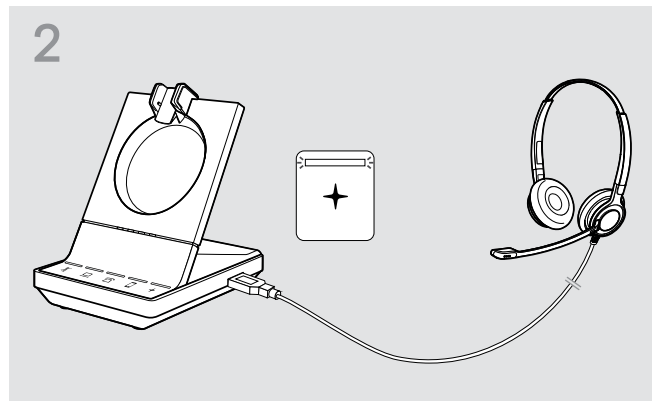

Le voyant LED **+** s'allume en blanc.

Connexion d'un speakerphone

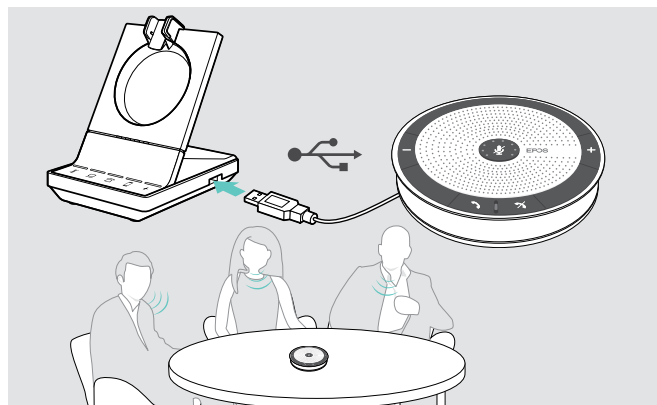

Pour utiliser un **haut-parleur externe avec microphone** comme le speakerphone EPOS SP 20 :

▷ Connectez votre speakerphone à la prise USB sur la station de base.
Le voyant LED **+** s'allume en blanc.

Si vous voulez recharger le micro-casque SDW pendant que vous utilisez le speakerphone :

▷ Vérifiez que le micro-casque est posé sur la base avant de lancer l'appel **OU**
Touchez deux fois sur l'icône **+** sur la station de base pour transférer l'appel du micro-casque au speakerphone.

Connexion d'une busylight en option

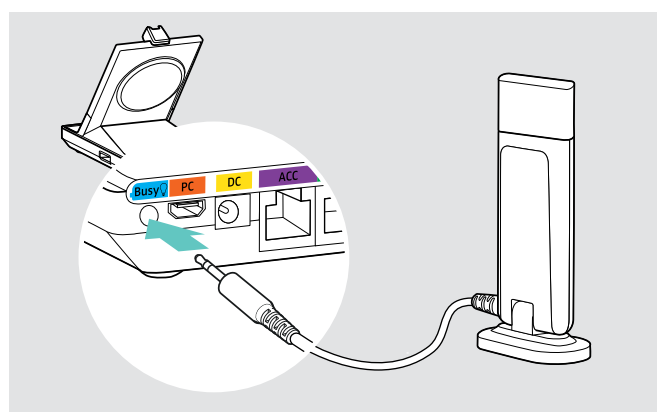

La Busylight signale à vos collègues si vous êtes disponible ou au téléphone. La EPOS SDW Busylight (UI 10 BL) est disponible comme accessoire.

▷ Branchez la Busylight dans la prise dédiée sur la base. La LED du voyant occupé s'allume pendant que la station de base est mise en route (voir la page 8).
▷ Fixez le voyant occupé sur votre écran ou votre bureau – si nécessaire (consultez le guide rapide EPOS SDW Busylight).

Assemblage et port du micro-casque SDW 10 HS

Vous pouvez porter le micro-casque avec le serre-tête, avec le contour d'oreille ou avec le tour de nuque.

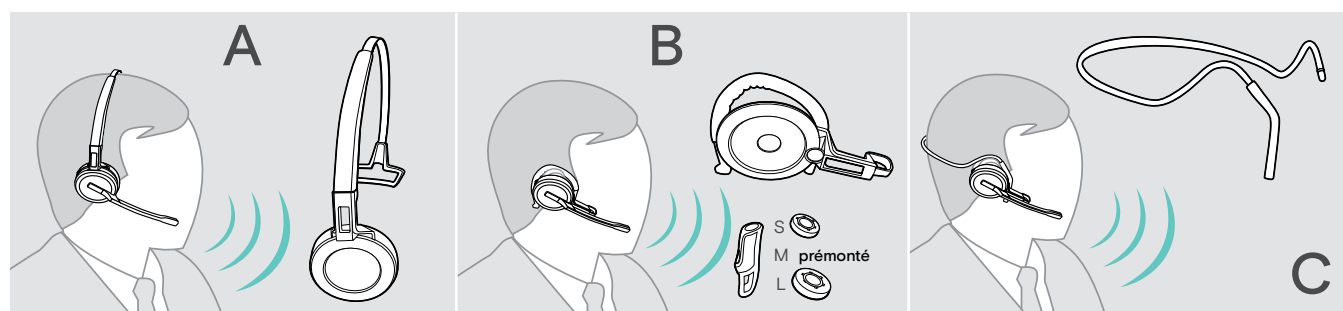

▷ Avant de l'assembler, retirez les autocollants indiquant l'endroit où la broche de recharge doit être insérée.

Utilisation du micro-casque avec le serre-tête

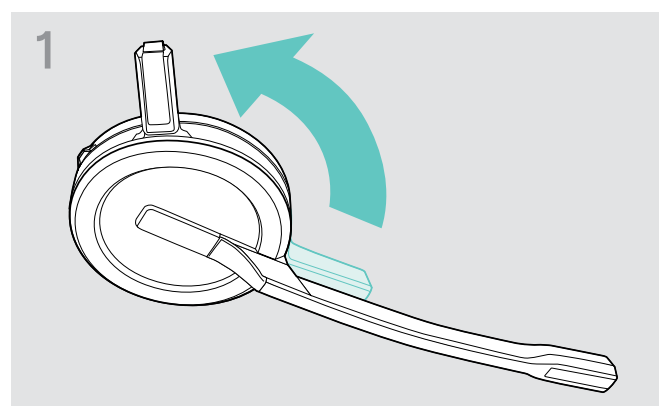

▷ Faites pivoter la broche de recharge du micro-casque pour l'éloigner de la flèche du microphone.

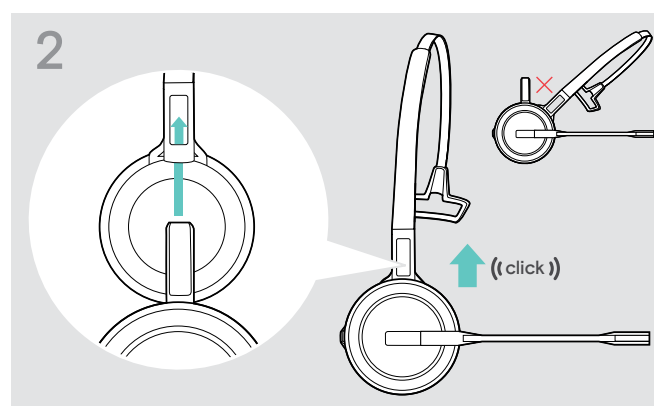

▷ Faites glisser la broche de recharge dans le support du serre-tête.

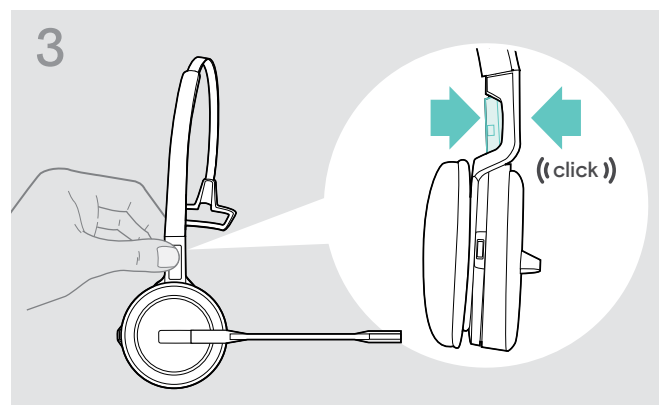

▷ Enclenchez la broche de recharge dans le serre-tête.

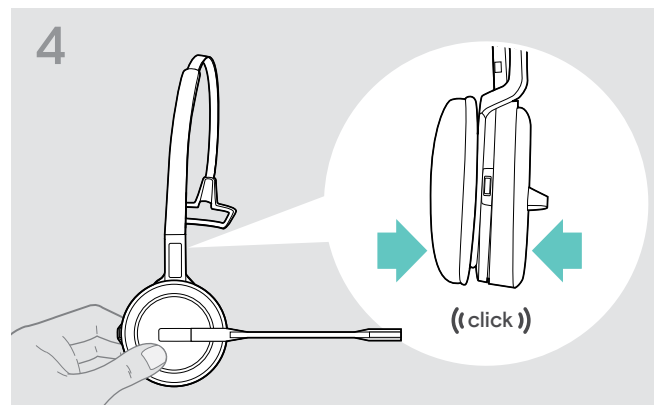

▷ Enclenchez le micro-casque dans la partie circulaire du serre-tête.

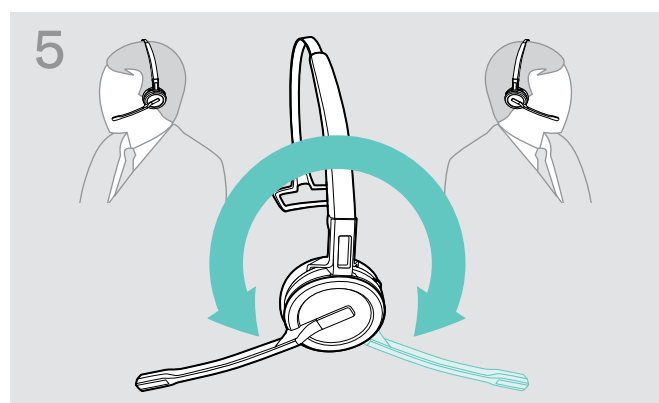

▷ Faites pivoter la flèche du microphone pour changer le côté du port.

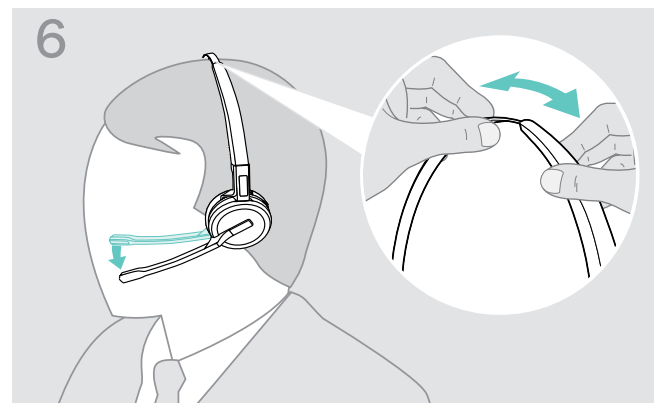

▷ Réglez le micro-casque pour que le coussinet d'oreille repose confortablement sur votre oreille droite ou gauche.

Utilisation du micro-casque avec le contour d'oreille

Assemblage du contour d'oreille et du micro-casque

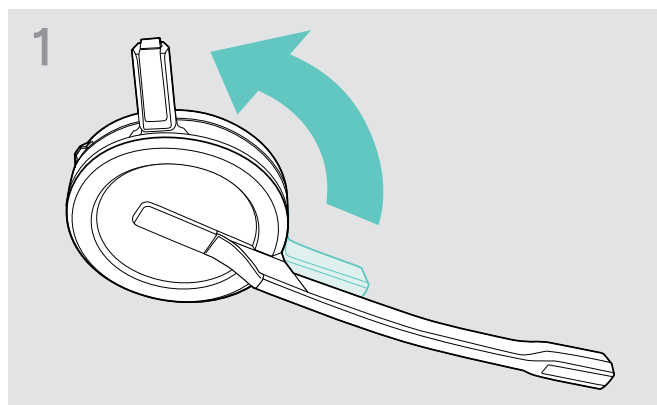

▷ Faites pivoter la broche de recharge du micro-casque pour l'éloigner de la flèche du microphone.

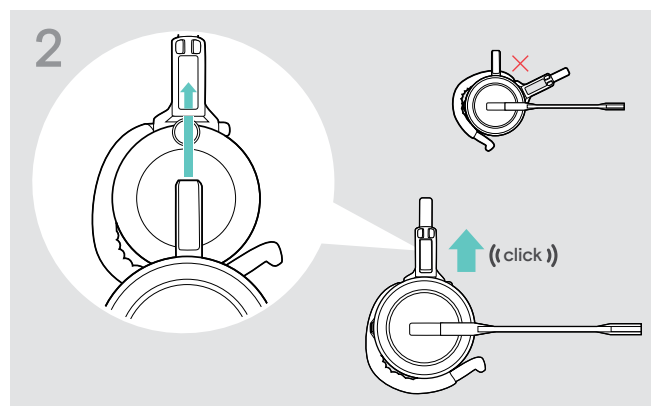

▷ Insérez la broche de recharge dans le support de l'adaptateur de style de port.

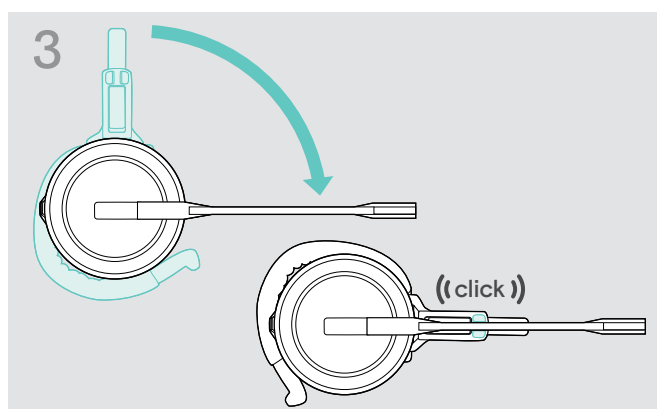

▷ Faites pivoter la flèche pour l'enclencher dans l'adaptateur de style de port.

Réglage du contour d'oreille pour un confort de port idéal

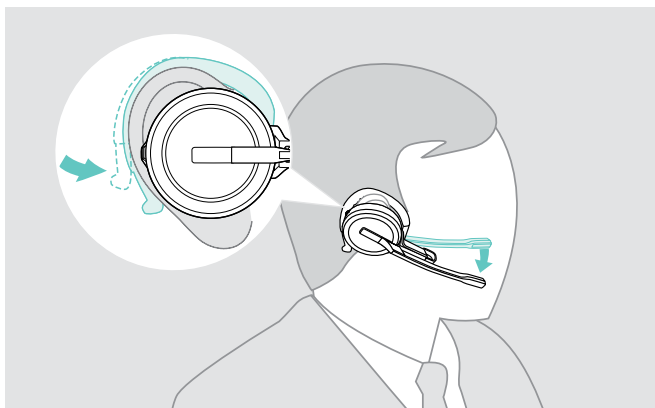

- ▷ Réglez le contour d'oreille autour de l'oreille avec l'embout placé dans l'oreille.
- ▷ Pliez le contour d'oreille flexible pour que le micro-casque repose confortablement et fermement sur l'oreille.

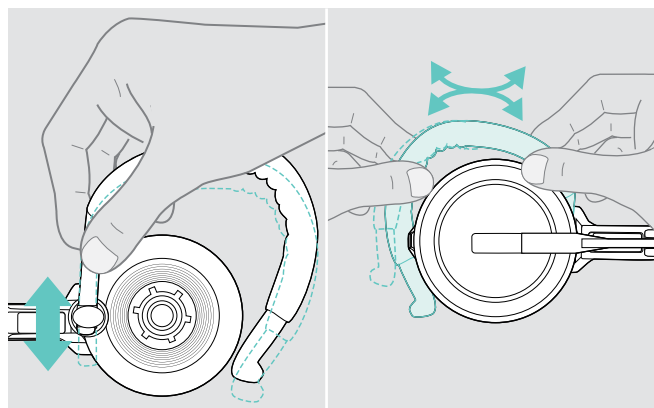

- ▷ Réglez la hauteur et la forme du contour d'oreille.

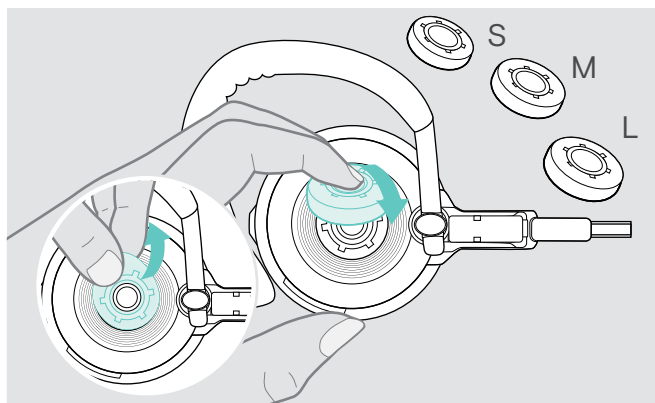

- ▷ Changez la taille de l'embout pour obtenir l'adaptation optimale, si nécessaire.

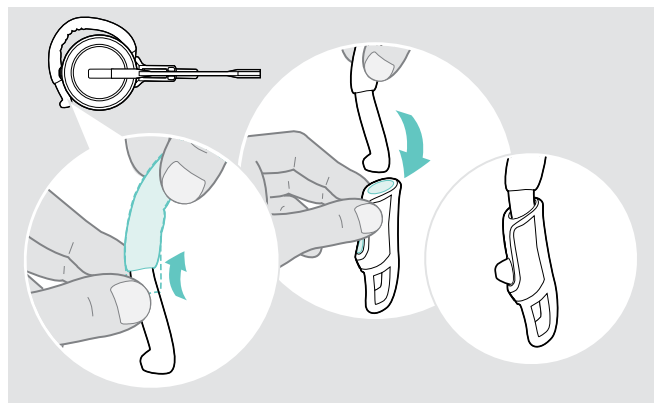

- ▷ Montez le stabilisateur de contour d'oreille pour une meilleure adaptation, si nécessaire.

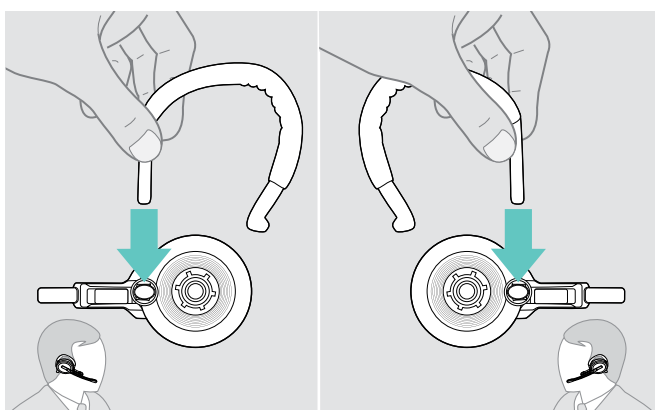

- ▷ Changez le côté du port, si nécessaire.

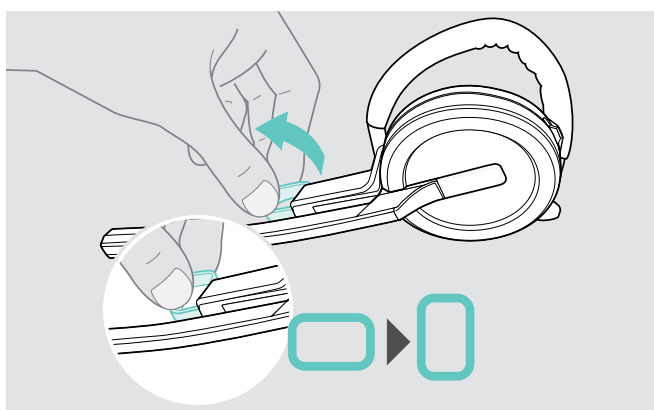

- ▷ Faites pivoter la perche pour augmenter ou réduire la distance entre le microphone et la bouche, si nécessaire.

Utilisation du micro-casque avec le serre-tête

Assemblage du tour de nuque et du micro-casque

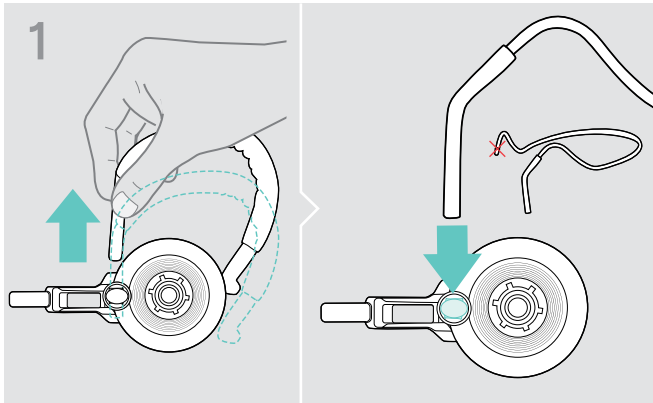

- 1
- Retirez le contour d'oreille de l'adaptateur du style de port et remplacez-le par le tour de nuque. Vérifiez que le support est monté sur le côté inséré du tour de nuque.

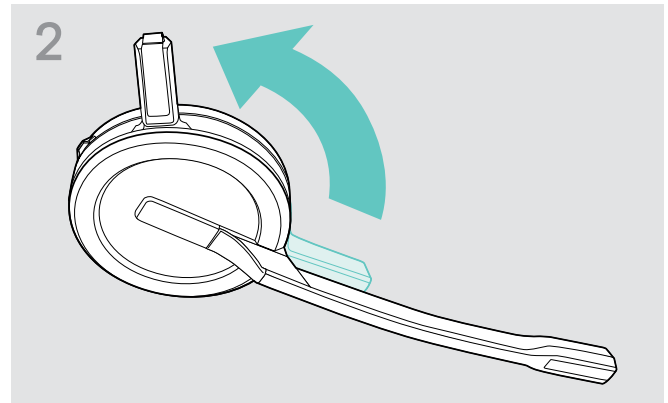

- 2
- Faites pivoter la broche de recharge du micro-casque pour l'éloigner de la flèche du microphone.

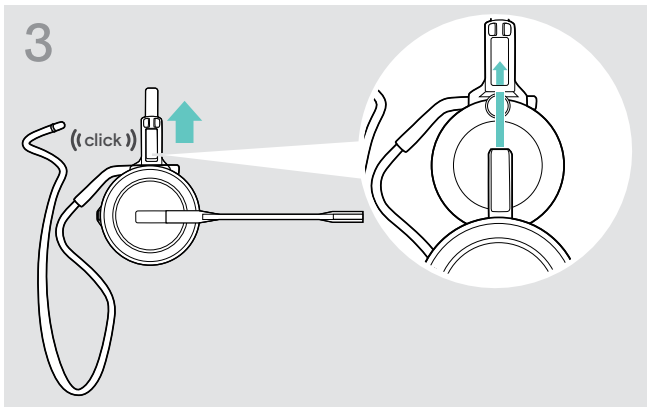

- 3
- Insérez la broche de recharge dans le support de l'adaptateur de style de port.

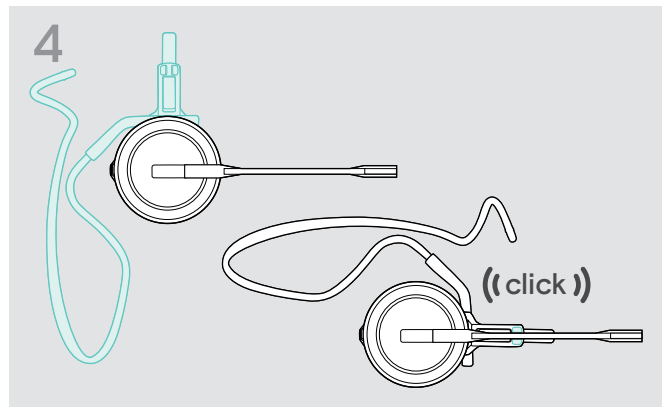

- 4
- Faites pivoter la flèche pour l'enclencher sur l'adaptateur de style de port.

Réglage du tour de nuque pour un confort de port idéal

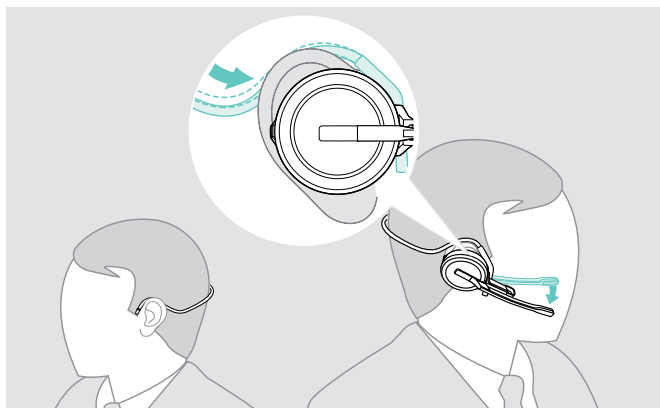

▷ Réglez le tour de nuque autour du cou et des deux oreilles. Vérifiez que l'embout est inséré dans l'oreille.

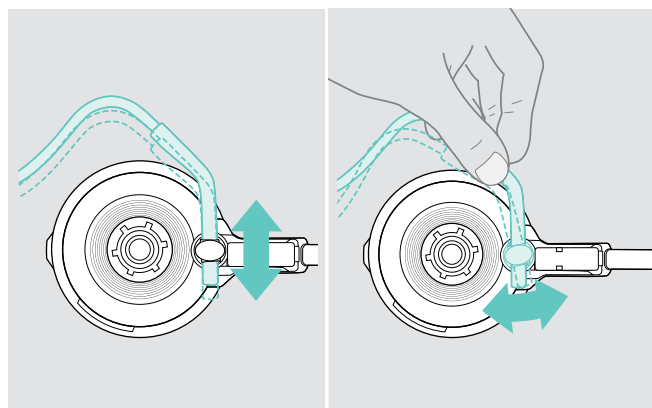

▷ Réglez la hauteur et l'angle du contour d'oreille.

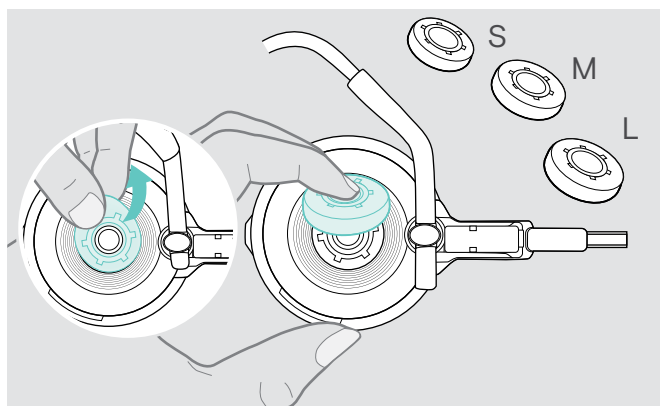

▷ Changez la taille de l'embout pour obtenir l'adaptation optimale, si nécessaire.

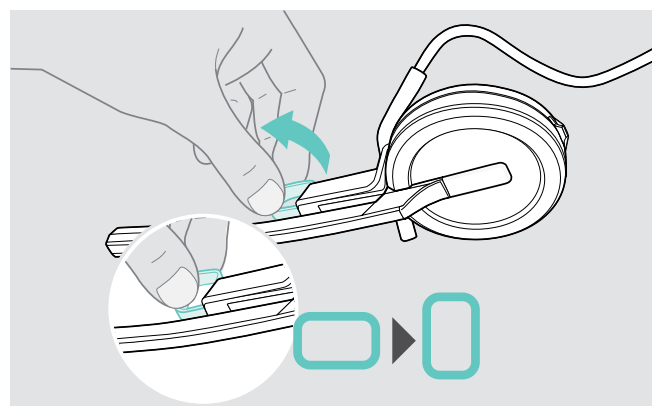

▷ Faites pivoter la perche pour augmenter ou réduire la distance entre le microphone et la bouche, si nécessaire.

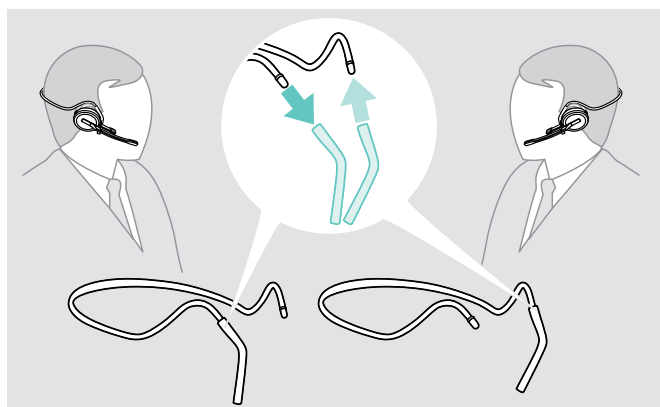

▷ Changez le côté du port, si nécessaire.

Détachement du tour de nuque, du contour d'oreille ou du serre-tête

ATTENTION

Une mauvaise manipulation peut endommager le produit !

Si la broche de charge et la flèche du microphone se chevauchent pendant que vous les détachez, ils peuvent se casser.

▷ Faites pivoter la broche de recharge comme illustré.

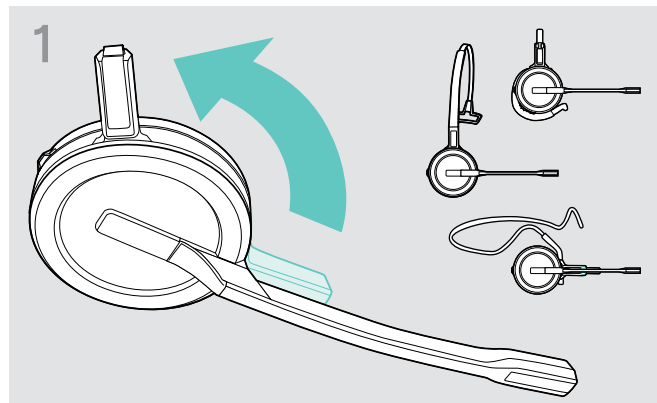

▷ Faites pivoter le support comportant la broche de recharge pour l'éloigner de la flèche du microphone.

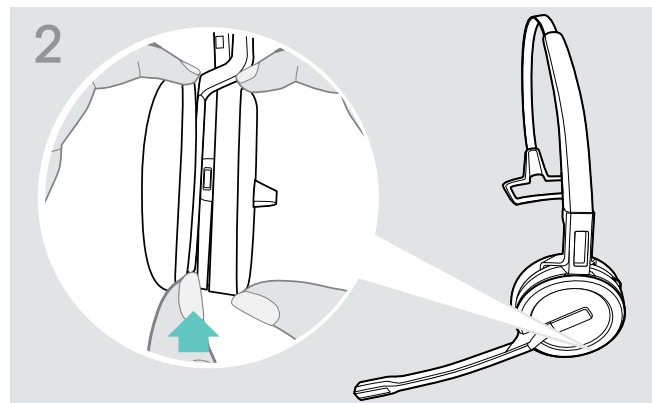

▷ Maintenez le micro-casque d'une main.
▷ Faites glisser un doigt de l'autre main dans le petit renforcement du serre-tête ou de l'adaptateur de style de port.

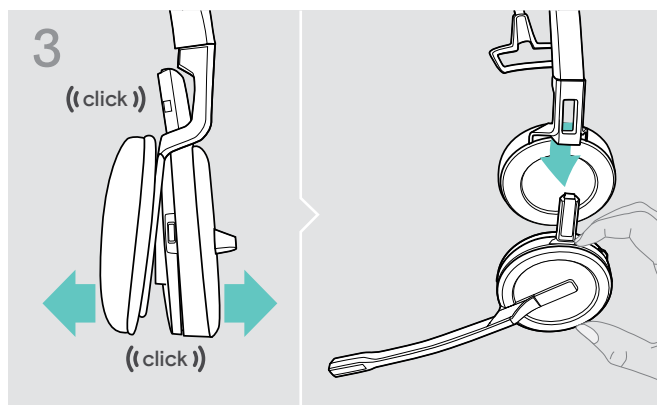

▷ Séparez les deux unités.
Le micro-casque se desserre et vous entendez un dé clic.

▷ Retirez le micro-casque du support.

Assemblage et port du micro-casque SDW 30 HS | SDW 60 HS

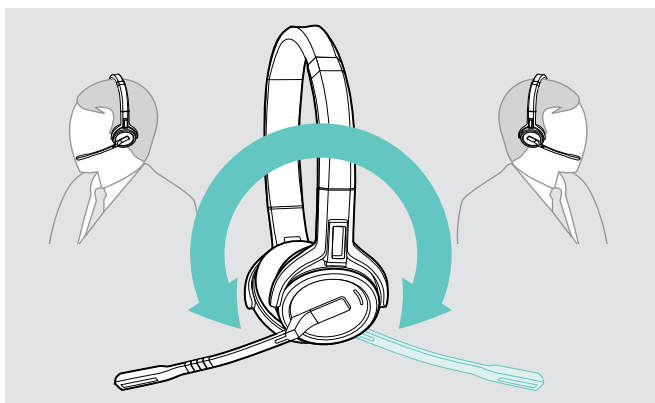

▷ Faites pivoter la flèche du microphone pour changer le côté du port.

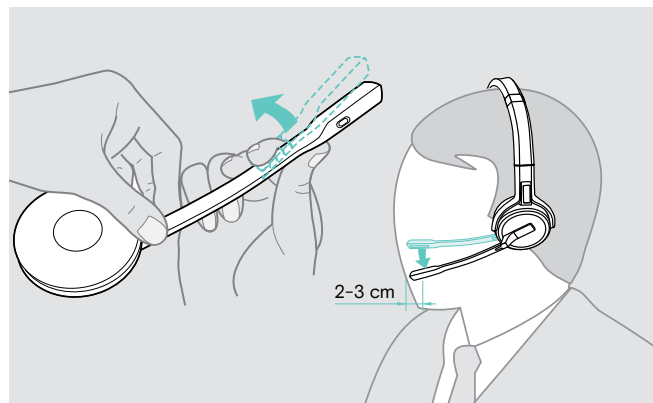

▷ Pliez et orientez la perche du microphone pour que celui-ci soit à environ 2 cm (0,8 pouces) du coin de votre bouche.

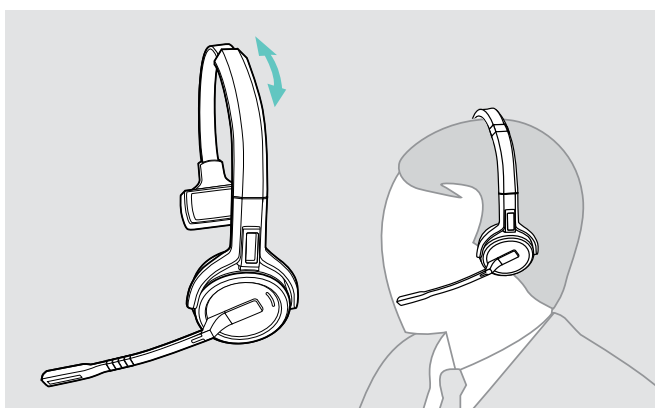

▷ Réglez le micro-casque pour que le coussinet d'oreille repose confortablement sur votre oreille droite ou gauche.

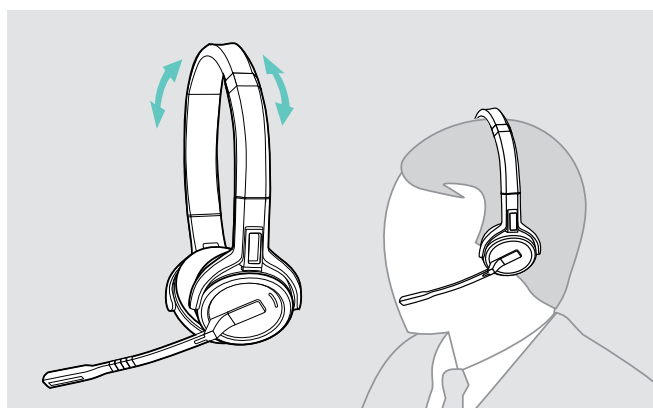

▷ Réglez le micro-casque pour que les coussinets d'oreille soient confortablement posés sur vos oreilles.

Étiquetage du micro-casque

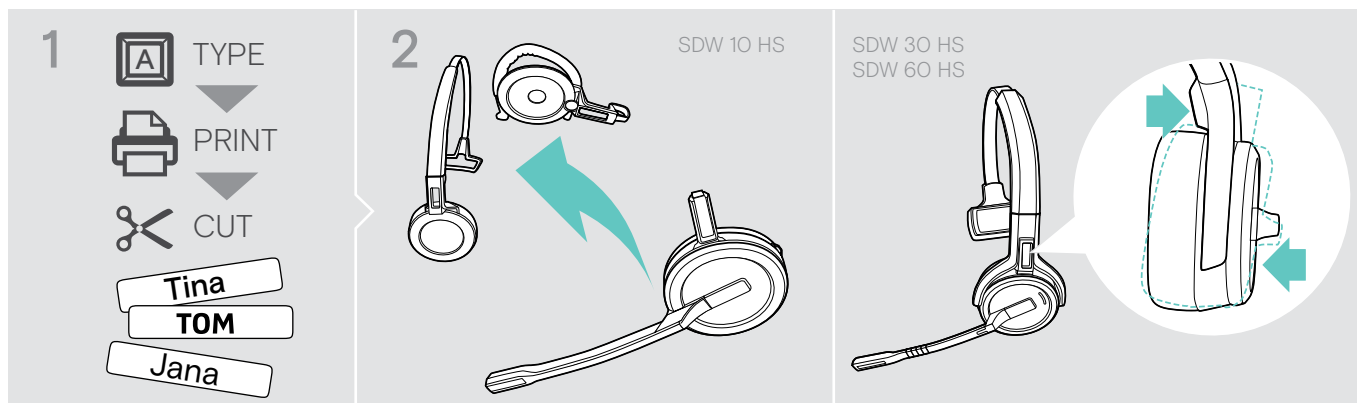

SDW 10 HS:

- ▷ Détachez le serre-tête ou l'adaptateur de style de port du micro-casque (voir page 23).

SDW 30 HS | SDW 60 HS:

- ▷ Inclinez l'écouteur avec la perche du microphone comme indiqué.

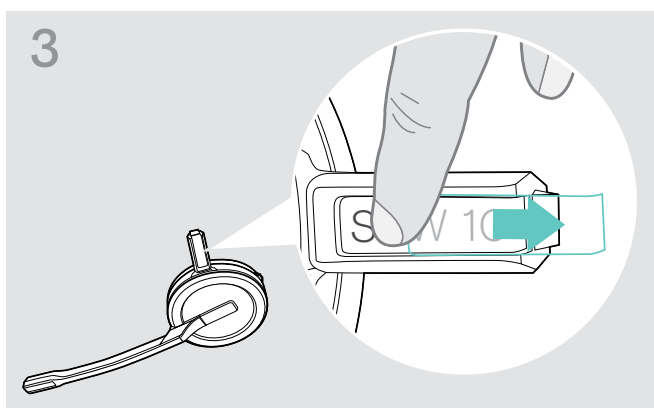

- ▷ Retirez le couvercle.

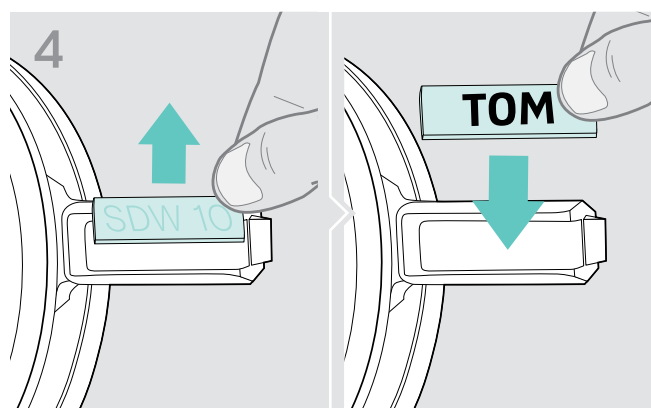

- ▷ Remplacez le badge.

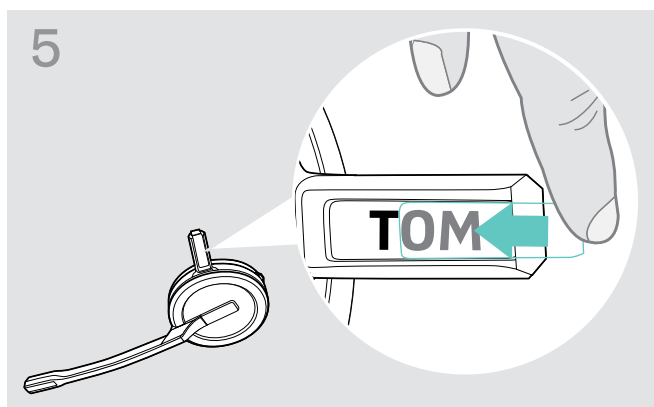

- ▷ Faites coulisser le couvercle dans le support.

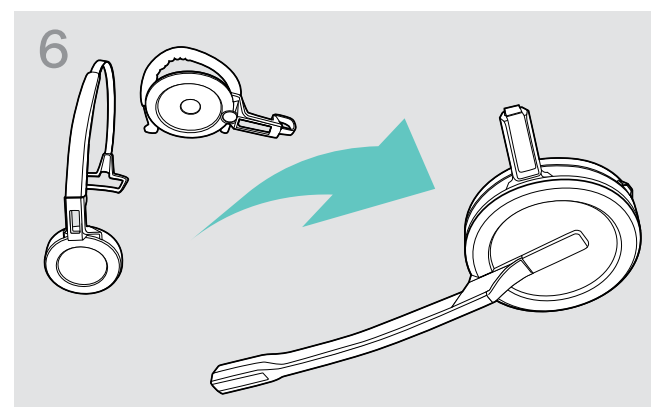

SDW 10 HS:

- ▷ Remontez le micro-casque avec le serre-tête ou l'adaptateur de style de port (voir page 18).

Configuration du système du micro-casque

Configuration du système du micro-casque en utilisant EPOS Connect ou les interrupteurs DIP

Vous pouvez régler le système du micro-casque via le logiciel **EPOS Connect** ou les interrupteurs DIP de la station de base. **Les modifications dans EPOS Connect écrasent les paramètres des interrupteurs DIP.**

EPOS Connect offre des réglages supplémentaires – accompagnés de l'icône adjacente dans les chapitres suivants. En plus des paramètres décrits ici, **EPOS Connect** offre des configurations supplémentaires – consultez les options dans le logiciel.

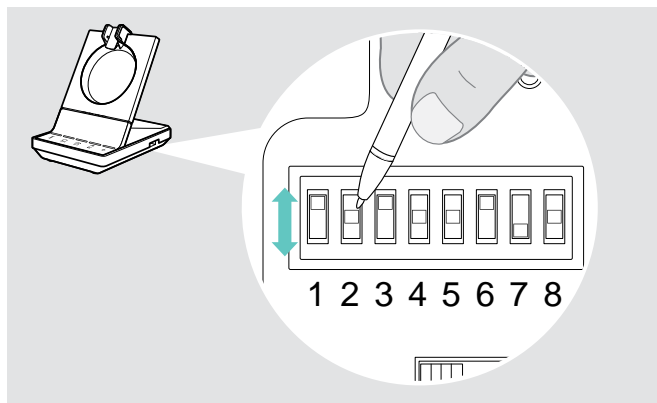

Pour configurer le système via les interrupteurs DIP :

- ▷ Utilisez un objet pointu pour régler les interrupteurs DIP à la position indiquée. Après avoir modifié un interrupteur DIP :
- ▷ Redémarrez le système en déconnectant l'alimentation électrique et le câble USB au secteur pendant une brève période.

Pour configurer le système via **EPOS Connect** :

- ▷ Connectez la station de base à votre ordinateur et installez le logiciel requis (voir page 13).
- ▷ Lancez **EPOS Connect**.
- ▷ Cliquez sur « Réglages » dans le menu et choisissez votre appareil SDW 5000.
- ▷ Modifiez les valeurs selon vos souhaits et enregistrez.

Configuration du téléphone fixe – interrupteurs DIP 1 et 2 – SDW 5 BS uniquement

Si vous n'avez pas de téléphone fixe équipé d'une solution EHS, le HSL 10 II peut être utilisé pour commander les appels à distance.

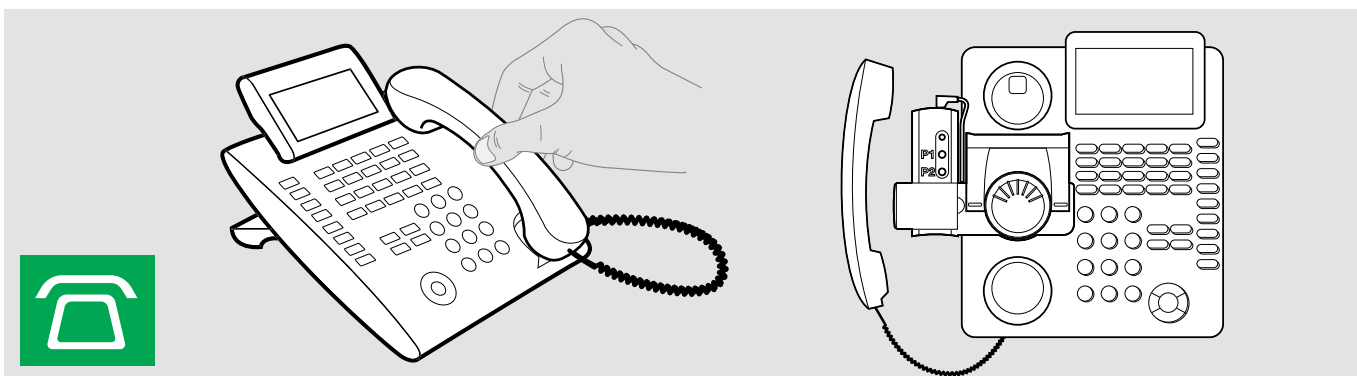

Position de l'interrupteur	Fonction	Position de l'interrupteur	Fonction
 1 2 3 4 5 6 7 8	Mode DHSG Contrôle des appels avec le standard DHSG	 1 2 3 4 5 6 7 8	Mode Panasonic Contrôle des appels avec les téléphones Panasonic
 1 2 3 4 5 6 7 8	Mode manuel Utilisation manuelle* du combiné ou décrocheur HSL 10 II	 1 2 3 4 5 6 7 8	Liaison auto Liaison sans fil entre le micro-casque et la station de base établie automatiquement
 1 2 3 4 5 6 7 8	Mode OptiPoint Contrôle des appels avec les téléphones OptiPoint	 1 2 3 4 5 6 7 8	Mode MSH Contrôle des appels avec le standard MSH
 1 2 3 4 5 6 7 8	 1 2 3 4 5 6 7 8	 1 2 3 4 5 6 7 8	Aucun mode affecté

* Pour les téléphones non détectables sans contrôle des appels : Touchez l'icône pour établir manuellement une liaison avec le téléphone fixe. Une seconde pression ferme la liaison et permet d'opérer les appels sur d'autres sources audio (/).

Réglage de la portée radio – interrupteur DIP 3

Si de nombreux systèmes DECT sont utilisés dans un espace confiné, des interférences peuvent se produire. Dans ce cas, vous devez modifier la portée radio des systèmes DECT.

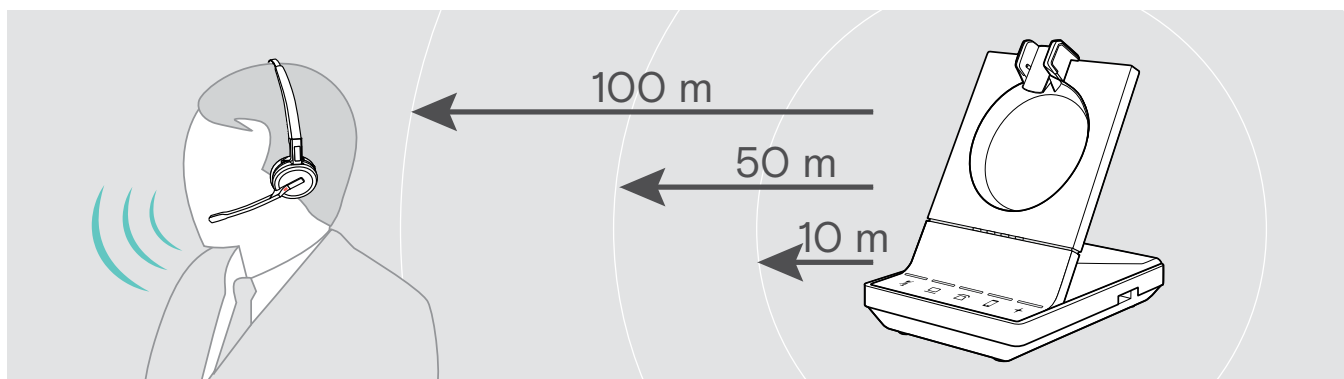

Position de l'interrupteur	Fonction	Position de l'interrupteur	Fonction
 1 2 3 4 5 6 7 8	Grande portée Jusqu'à 100 m à l'intérieur	 1 2 3 4 5 6 7 8	Courte portée Jusqu'à 10 m à l'intérieur, pour minimiser les interférences avec les autres appareils DECT dans les environnements denses
 1 2 3 4 5 6 7 8	Portée moyenne Jusqu'à 50 m à l'intérieur		

Ajustement de la gestion des appels entrants par le système – interrupteur DIP 4



Position de l'interrupteur	Fonction	Position de l'interrupteur	Fonction
 1 2 3 4 5 6 7 8	Accroche manuelle Réponse manuelle aux appels par bouton de décroché sur le micro-casque	 1 2 3 4 5 6 7 8	Décrochage auto Réponse automatique aux appels entrants quand le micro-casque n'est pas sur la base
 1 2 3 4 5 6 7 8	Open Audio Link Réponse manuelle et liaison audio avec la station de base toujours ouverte pour un délai de réponse rapide		

Ajustement de la qualité audio – interrupteur DIP 5

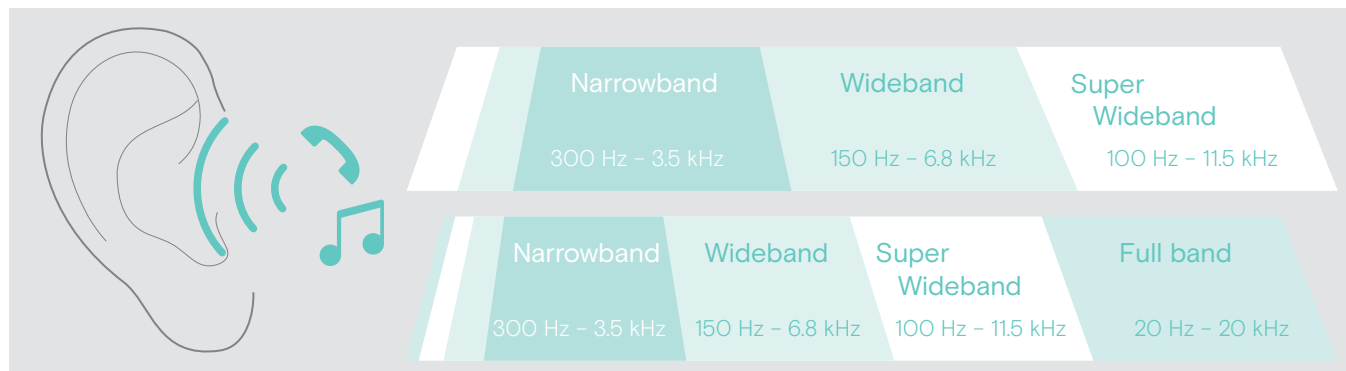

Position de l'interrupteur	Fonction	Position de l'interrupteur	Fonction
 1 2 3 4 5 6 7 8	Meilleure <ul style="list-style-type: none"> appels : Super bande large Lecture du média : Super bande large (SDW 10 HS) Pleine bande (SDW 30 & 60 HS) 	 1 2 3 4 5 6 7 8	Bonne <ul style="list-style-type: none"> appels : Bande étroite Lecture du média : Bande étroite performance maxi de la batterie et de la densité
 1 2 3 4 5 6 7 8	Supérieure <ul style="list-style-type: none"> appels : Bande large Lecture du média : Super bande large (SDW 10 HS) Pleine bande (SDW 30 & 60 HS) performance maxi d'autonomie de conversation 		Supérieure – Wideband High Density <ul style="list-style-type: none"> comme « Supérieure » mais optimisée pour une performance densité maxi Lecture du média : Bande large
			Téléphone de bureau à bande étroite change la qualité audio du téléphone de bureau à bande étroite tout en profitant d'un son « meilleur » avec les autres appareils



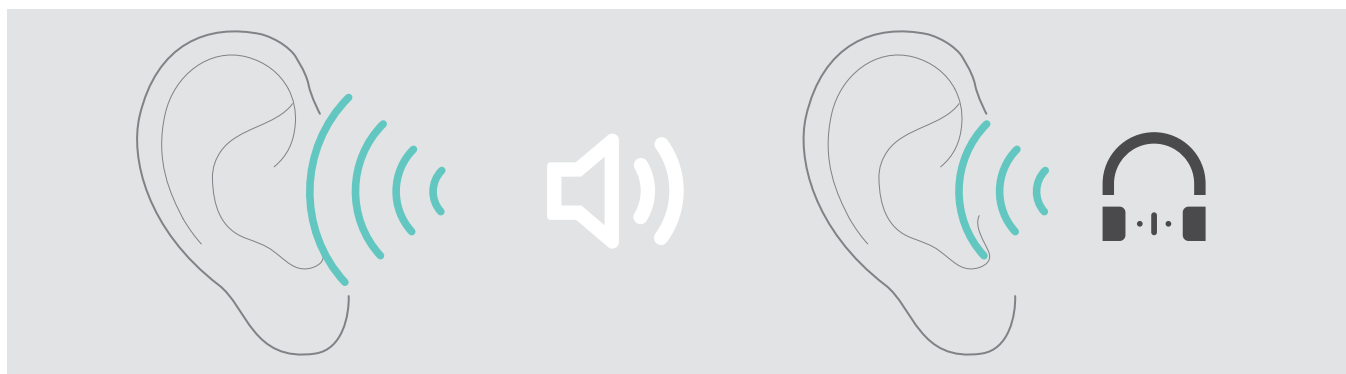



Limitation du volume – interrupteur DIP 6



Position de l'interrupteur	Fonction	Position de l'interrupteur	Fonction
 1 2 3 4 5 6 7 8	éteint	 1 2 3 4 5 6 7 8	Limiteur AU Conforme à la directive AS/ACIF G616:2006
 1 2 3 4 5 6 7 8	Limiteur UE/US Conforme à la directive 2003/10/CE		

Ajustement de la sonnerie et du volume de sonnerie de la station de base – interrupteurs DIP 7 et 8

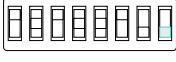

Position de l'interrupteur	Fonction	Position de l'interrupteur	Fonction
 1 2 3 4 5 6 7 8	Volume de sonnerie Haut	 1 2 3 4 5 6 7 8	Sonnerie 1 Active
 1 2 3 4 5 6 7 8	Volume de sonnerie Bas	 1 2 3 4 5 6 7 8	Sonnerie 2 Active
 1 2 3 4 5 6 7 8	Volume de sonnerie Désactivé	 1 2 3 4 5 6 7 8	Sonnerie 3 Active
	Volume de sonnerie <ul style="list-style-type: none"> • Très bas • Moyen 		

Réglage du signal audio pour les téléphones de bureau en utilisant l'interrupteur ABC – SDW 5 BS uniquement

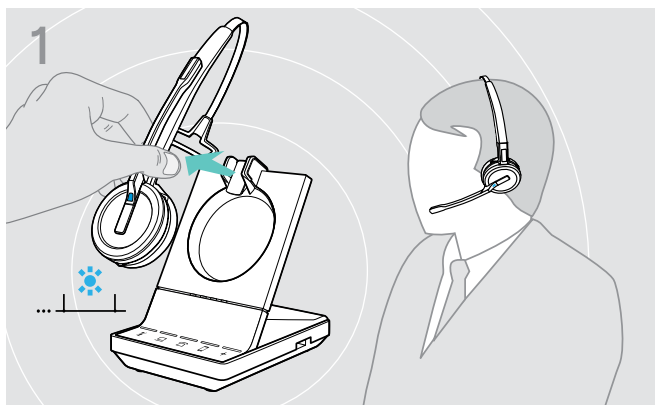

▷ Mettez le micro-casque.

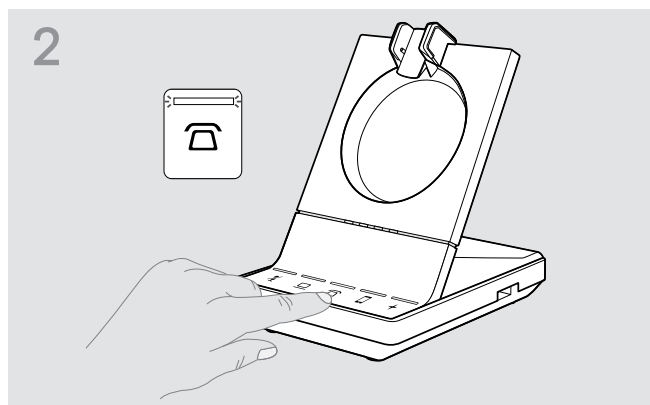

▷ Appuyez sur le bouton  de la station de base.

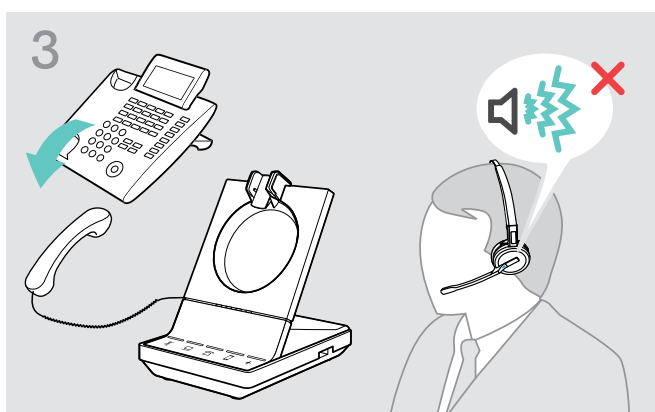

▷ Soulevez le combiné.
Vous entendez une tonalité.

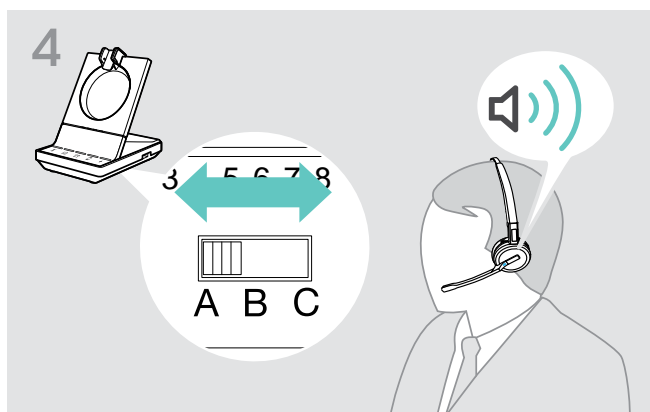

▷ Réglez l'interrupteur ABC à la position A, B ou C jusqu'à ce que vous entendiez une tonalité claire dans le combiné.

Réglage du volume de transmission

Ajustement du volume du microphone pour le téléphone de bureau connecté – SDW 5 BS uniquement

Par défaut, le contrôle du volume du microphone est réglé sur 4. Ce réglage convient à la plupart des téléphones.

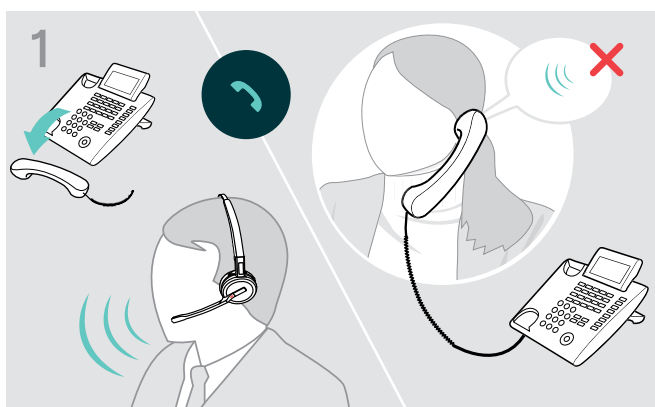

▷ Passez un appel à une personne qui vous aidera à trouver le réglage de sensibilité correct pour votre microphone (voir la page 27).

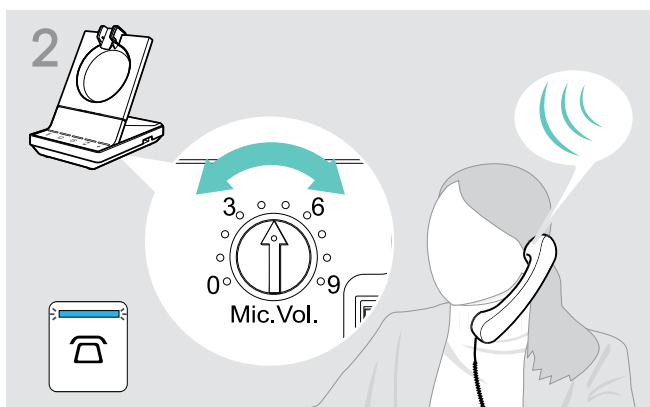

▷ Modifiez le contrôle du volume du microphone pour que votre interlocuteur puisse vous entendre à un niveau confortable.

Ajustement du volume du microphone pour l'ordinateur connecté

- ▷ Activez l'option « Ajuster automatiquement la sensibilité du microphone » dans les réglages de votre softphone, si disponible.
- ▷ Réglez la sensibilité du microphone via votre système d'exploitation pour que votre interlocuteur vous entende à un niveau confortable (voir la fonction Aide de votre système d'exploitation).

Réglage et utilisation du micro-casque

Réglage du volume



ATTENTION

Risque pour l'audition à cause de volumes élevés !

Le fait d'écouter à volume élevé pendant de longues périodes peut provoquer des déficiences auditives définitives.

- ▷ Réglez le volume à un niveau bas avant de mettre le micro-casque.
- ▷ Ne vous exposez pas continuellement à des volumes élevés.

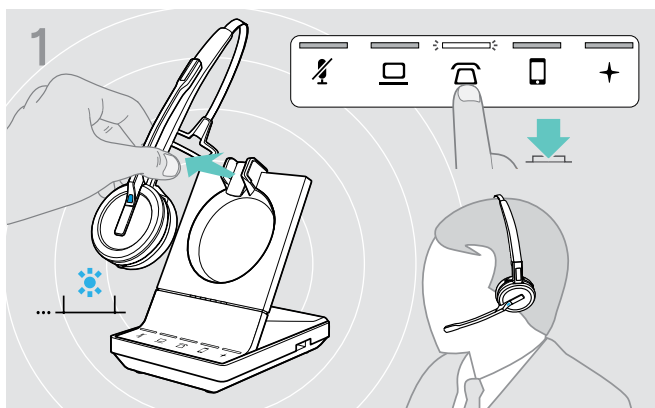

Vous pouvez régler deux réglages de volume indépendants pour le casque :

- volume du haut-parleur, signal audio
- volume de la sonnerie, des bips et des indications vocales

Le sens des touches de volume peut être changé.

- ▷ Mettez le micro-casque.
- ▷ Choisissez votre source audio.
La LED correspondante s'allume.

Régler le volume du signal audio

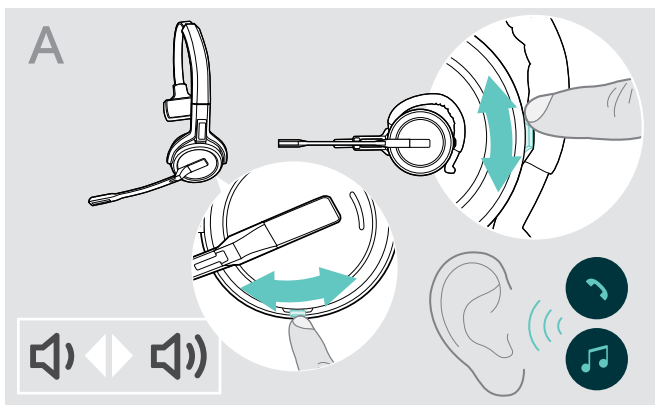

- ▷ Passer un appel (voir la page 35) ou reproduction de média (voir la page 44).
- ▷ Déplacer la touche de volume et coupure du micro comme indiqué pour régler le volume.

Régler le volume de la sonnerie, des signaux sonores et des messages vocaux

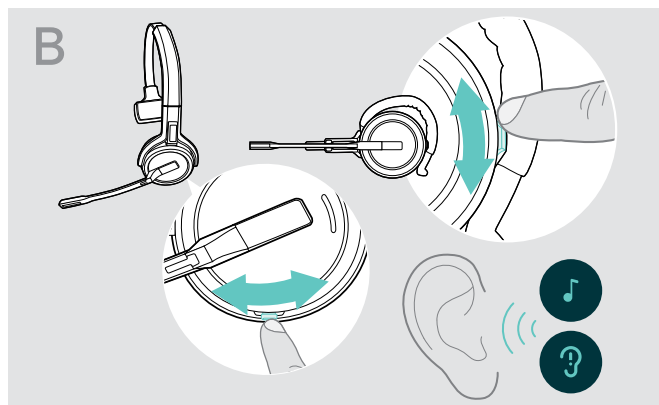

- ▷ Assurez-vous que le micro-casque est en mode occupé (pas d'appel actif ou reproduction de média).
- ▷ Déplacer la touche de volume et coupure du micro comme indiqué pour régler le volume.

Quand le volume minimum ou maximum est atteint, l'indication vocale « Volume min » ou « Volume max » est donnée dans le micro-casque. Quand les indications vocales sont désactivées, vous entendez un bip à la place.

Réglage du volume du microphone du micro-casque pour les softphones

- ▷ Lancez un appel sur votre appareil connecté à quelqu'un qui vous aidera à trouver le réglage de volume correct pour votre microphone.
- ▷ Modifiez le volume du microphone dans votre application softphone et/ou dans votre application audio du PC.

Régler le son latéral



Le son latéral dans les micro-casques SDW peut être réglé via EPOS Connect.

Changement de direction des boutons de volume

Vous pouvez modifier la direction de la fonction haut/bas des boutons de volume si vous souhaitez par exemple porter le micro-casque sur l'autre oreille. **SDW 10 HS:** Si le capteur de mouvement est activé, les touches de volume changent automatiquement de direction quand vous changez le côté du port.

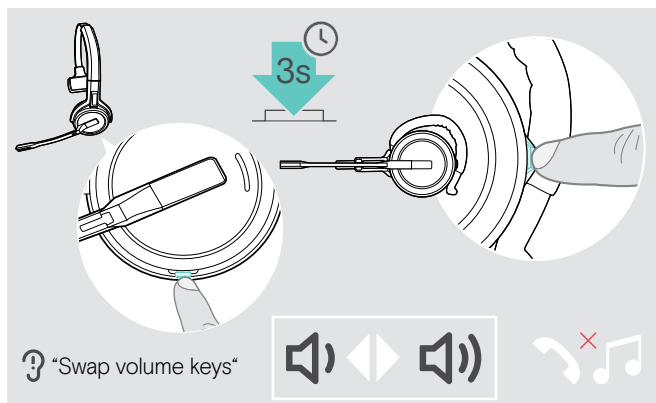

- ▷ Assurez-vous que le micro-casque est en mode occupé (pas d'appel actif ou de reproduction de média).
- ▷ Appuyez longuement sur le bouton de désactivation et volume.

La direction de la fonction volume haut/bas du bouton est modifiée. L'indication vocale « Swap volume keys » est donnée dans le micro-casque.

SDW 60 HS:

Les canaux stéréo gauche/droite seront aussi modifiés.



Vous pouvez aussi changer ces paramètres via EPOS Connect.

Désactiver le microphone du micro-casque

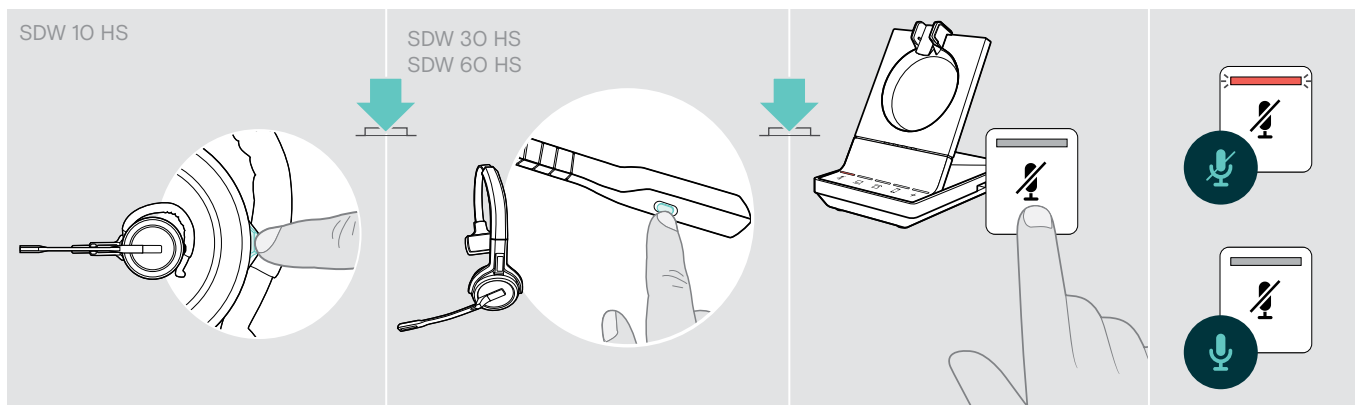

- ▷ Appuyez sur le bouton Désactivation du micro-casque **OU** SDW 30 HS | SDW 60 HS : touche de désactivation du micro sur la perche **OU** Touchez le bouton Désactivation  sur la station de base.

Désactiver le microphone

Le microphone est désactivé et la LED  s'allume en rouge. L'indication vocale « Mute on » est annoncée.

Réactiver le microphone

La désactivation est annulée et la LED  s'éteint. L'indication vocale « Mute off » est annoncée.

Activer/désactiver les indications vocales

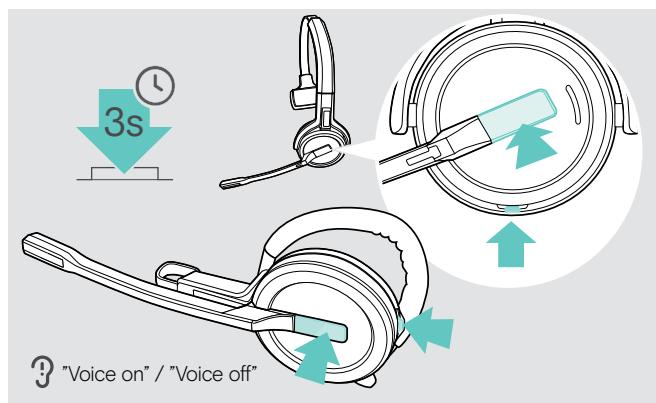

- ▷ Enlevez le micro-casque de la station de base.
- ▷ Appuyez simultanément et maintenez enfoncées les touches de désactivation du micro et décrocher/raccrocher jusqu'à entendre 2 bips, puis relâchez les touches.

Les indications vocales sont maintenant activées/désactivées et l'indication vocale « Voice on » ou « Voice off » est annoncée dans le micro-casque.

Si les indications vocales sont désactivées, le micro-casque émet des bips.

Vérification de l'autonomie de la batterie

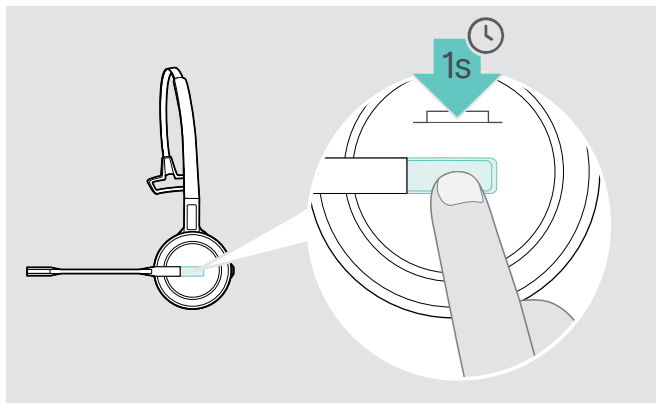

Vous pouvez extraire des informations à propos de l'autonomie restante de la batterie à tout moment, sauf quand un appel est en cours ou que vous écoutez des programmes média.

- ▷ Appuyez sur le bouton Décroché pendant 1 seconde. L'autonomie restante de la batterie est annoncée.

Vous pouvez aussi vérifier l'autonomie restante de la batterie du micro-casque à tout moment via les LED de la batterie de la station de base.

Informations annoncées

« More than eighty percent battery left »
(Plus de quatre vingt pour cent d'autonomie restante)

« More than sixty percent left »
(Plus de soixante pour cent d'autonomie restante)

« More than forty percent left »
(Plus de quarante pour cent d'autonomie restante)

« More than twenty percent left »
(Plus de vingt pour cent d'autonomie restante)

« Less than twenty percent battery left »
(Moins de vingt pour cent d'autonomie restante)

Autonomie restante de la batterie

> 80 %

> 60 %

> 40 %

> 20 %

< 20 %

« Recharge headset »
(Rechargez le micro-casque)



moins de 15 minutes d'autonomie de conversation ;
indication vocale automatique

- ▷ Recharger le micro-casque (voir page 46).

Si vous sortez de la portée DECT ou Bluetooth

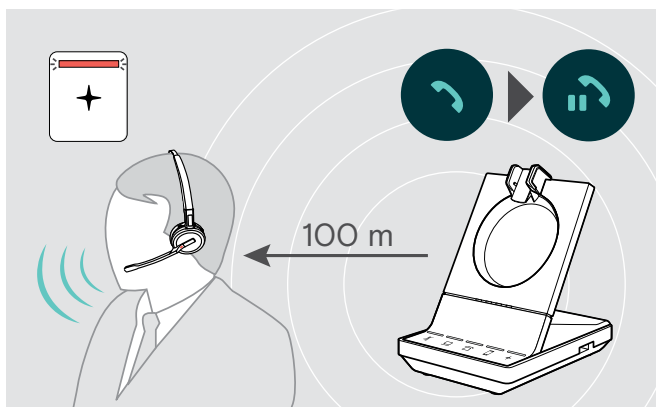

Dans les immeubles de bureaux, la portée entre le micro-casque DECT et la station de base est de 100 m maximum. Des informations supplémentaires sur la manière de régler la portée radio sont données à la page 27).

La portée entre un micro-casque Bluetooth et la station de base ou entre le téléphone mobile et la station de base / le dongle dépend de l'appareil.

Si la qualité audio se détériore pendant un appel ou si la liaison se brise totalement, l'indication vocale « device disconnected » est annoncée dans le micro-casque. La LED du micro-casque est éteinte et la LED + de la station de base s'allume en rouge.

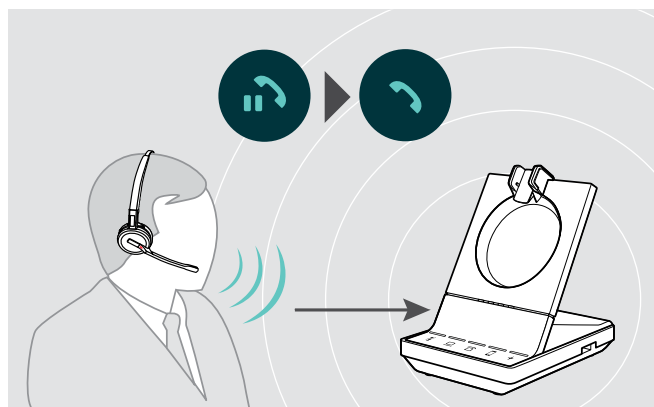

- ▷ Revenez dans la portée radio de la station de base pour reprendre l'appel.

Si votre softphone prend en charge le contrôle des appels, l'appel est automatiquement terminé 60 secondes après la sortie de la portée radio.

Passer des appels en utilisant le système du micro-casque

Dans les chapitres suivants les fonctions les plus importantes des appareils connectés seront expliquées. Certaines fonctions dépendent de la configuration de la station de base (voir page 26).

Pour obtenir des informations sur la manière de configurer une téléconférence avec plusieurs appels téléphoniques ou micro-casques, consultez le chapitre « Mise en place d'une téléconférence » à la page 40.

Si l'EPOS SDW Busylight en option est connecté (voir la page 17) l'état actuel est indiqué par le voyant occupé (voir page 8).

Préparation des appels – paramètres initiaux



Contrôle des appels – gérez les appels directement depuis le micro-casque :

- ▷ Consultez notre site web, www.eposaudio.com, pour vérifier si votre softphone est pris en charge.
- ▷ Installez notre logiciel gratuit pour activer la prise en charge du contrôle des appels – si nécessaire.



- ▷ Vérifiez que votre dongle USB BTD 800 est appairé et connecté à votre téléphone mobile (voir page 14).

Sélection de la source audio – téléphone fixe / ordinateur / téléphone mobile

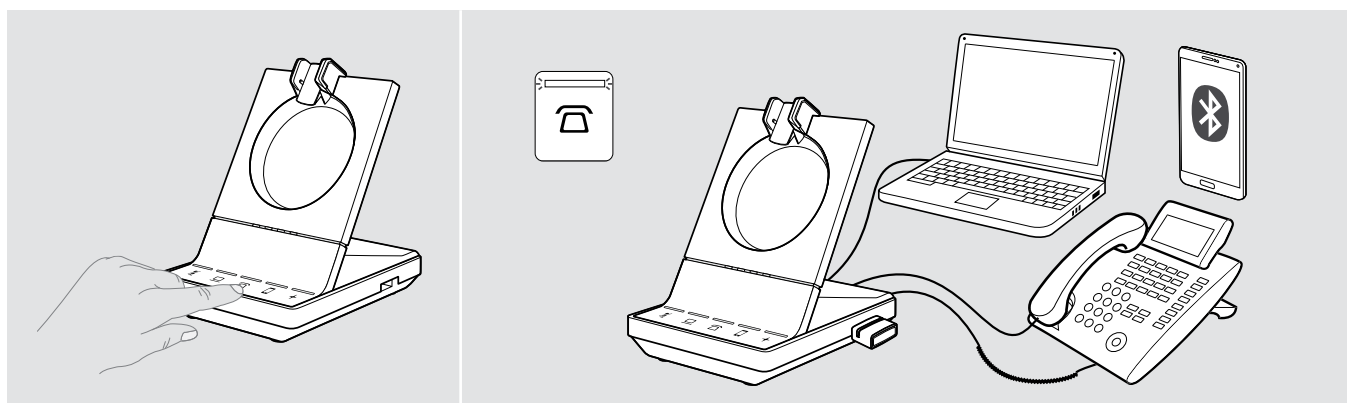







- ▷ Touchez l'icône de la source audio souhaitée sur votre station de base ☎/💻/📱.
- La source audio choisie est mise en avant et la LED s'allume en blanc.



Si par exemple ☎ est mis en avant, appuyez sur le bouton Décroché (ou touchez à nouveau l'icône ☎) pour lancer un appel via votre téléphone fixe – en fonction des paramètres. La ligne téléphonique fixe restera votre source audio par défaut jusqu'à ce que vous la changiez.

Effectuer un appel





- ▷ Mettez le micro-casque.
- ▷ Appuyez sur le bouton Décroché du micro-casque **OU** touchez l'icône sur la station de base :
 - Ordinateur  : lancez votre softphone
 - Téléphone fixe  : activez la sonnerie*
 - Téléphone mobile  : lancez l'assistance vocale
- ▷ Composez le numéro souhaité ou choisissez votre contact
La connexion est établie. La LED de la station de base / /  s'allume en bleu.

* Pour les téléphones non détectables sans contrôle des appels (mode Manuel, voir la page 26) :

- ▷ Touchez l'icône  pour établir manuellement une liaison avec le téléphone fixe. Une seconde pression ferme la liaison et permet d'opérer les appels sur d'autres sources audio (/ ).



Accepter / rejeter un appel

Vous entendrez une sonnerie dans le micro-casque, sur la station de base*, le téléphone fixe* ou le téléphone mobile (s'il est activé).

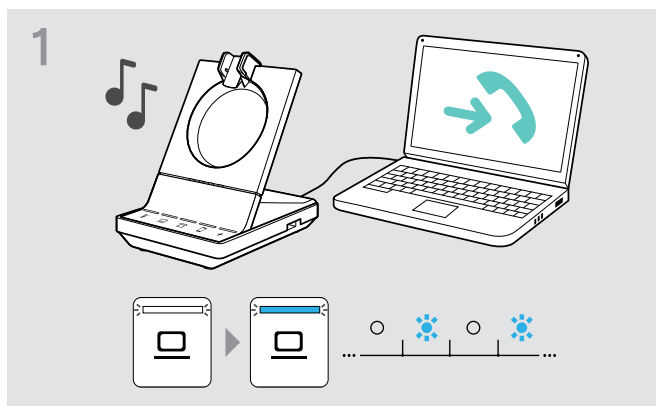
La LED de la station de base / /  clignote en bleu.



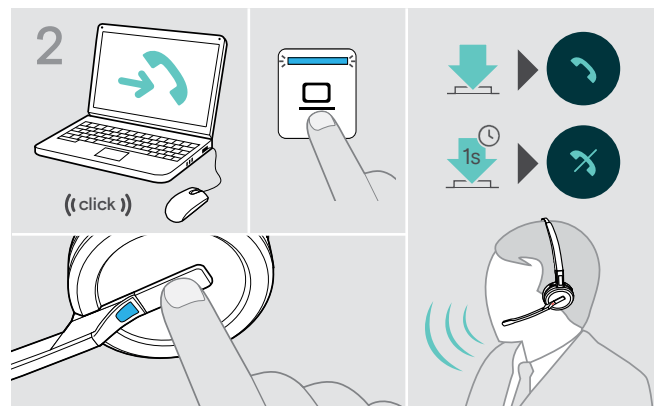

Accepter un appel*

- ▷ Acceptez l'appel via la source audio **OU**
Appuyez sur le bouton Décroché du micro-casque **OU**
Touchez l'icône / /  de la LED clignotante.
La connexion est établie. La LED cesse de clignoter et reste allumée en bleu.



Refuser un appel

- ▷ Appuyez sur l'icône / /  de la LED clignotante pendant 1 seconde **OU**
Appuyez sur le bouton Décroché du micro-casque pendant 1 seconde.
L'indication vocale « Call rejected » est annoncée. La LED cesse de clignoter et reste allumée en blanc.



Pendant que le micro-casque SDW repose sur la base pour la charge, vous pouvez accepter les appels via le micro-casque Bluetooth/USB connecté ou le speakerphone.

*Pour la fonction de réponse automatique, activez « Décrochage auto » (voir page 27) ou le capteur de mouvement (voir page 45).

Transfert d'appels aux appareils connectés

Transfert de l'appel au micro-casque ou speakerphone Bluetooth/USB en option

Pour transférer un appel actif, par ex. si la batterie du micro-casque est presque épuisée :

- ▶ Touchez deux fois l'icône + de la station de base.
L'appel est transféré au micro-casque ou speakerphone Bluetooth/USB.

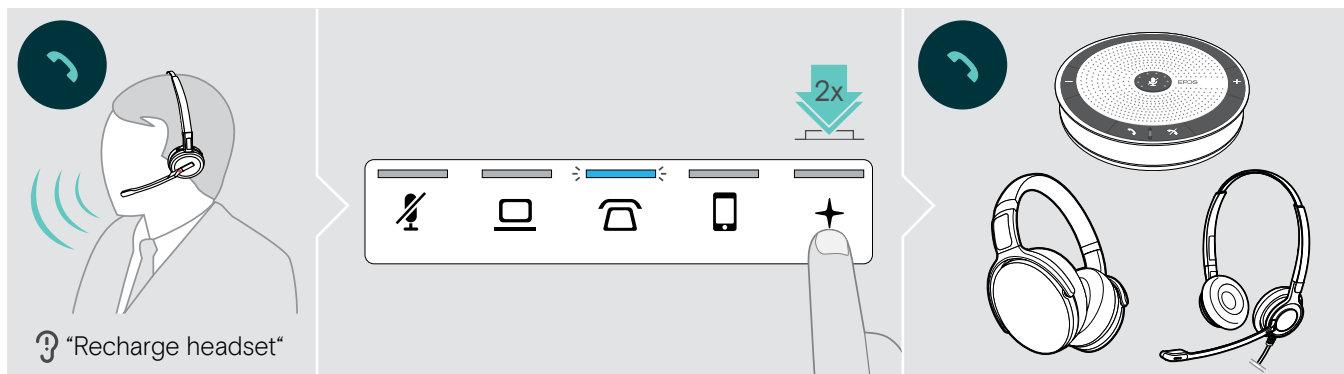

Pour renvoyer un appel actif au micro-casque SDW :

- ▶ Retirez le micro-casque SDW de la station de base.
L'appel est automatiquement transféré au micro-casque SDW.

Si le micro-casque SDW est déjà retiré de la station de base :

- ▶ Touchez deux fois l'icône + de la station de base.
L'appel est transféré au micro-casque SDW.

Transfert d'un appel softphone vers le téléphone mobile – uniquement pour « Skype for Business »

- ▶ Configurez votre numéro de téléphone mobile dans le menu d'options « skype for Business ». Pour avoir plus d'informations, consultez le site d'aide « skype for Business ».
- ▶ Touchez l'icône + sur la station de base pendant 1 seconde pour transférer l'appel vers votre téléphone mobile.

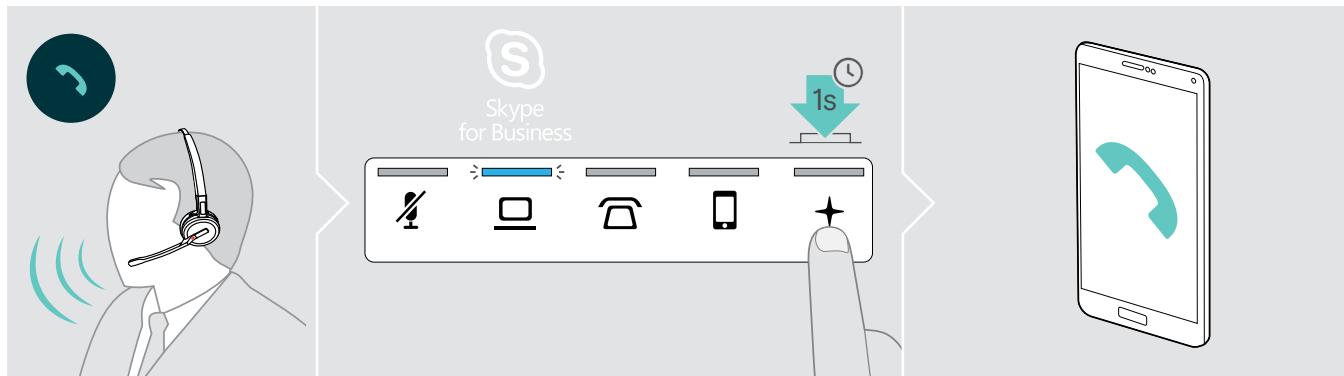

Terminer un appel

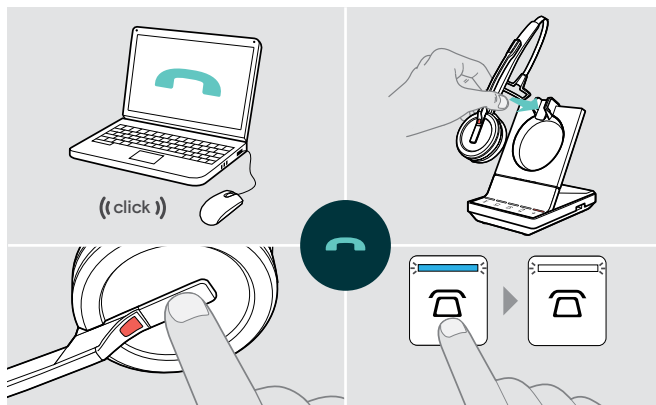

- ▷ Terminez l'appel via la source audio. **OU**
- ▷ Mettez le micro-casque dans la station de base de charge **OU**
Appuyez sur le bouton Décroché sur le micro-casque **OU**
Touchez l'icône sur la station de base.

L'appel est terminé. La LED de la station de base s'allume en blanc.

Si votre interlocuteur raccroche, votre source audio et votre micro-casque sont automatiquement prêts à recevoir l'appel suivant.

Recomposition

- ▷ Touchez deux fois l'icône correspondante sur la station de base **OU** le bouton Décroché sur le micro-casque.



Mettre un appel simple actif en attente



- ▷ Touchez deux fois l'icône correspondante sur la station de base **OU** le bouton Décroché sur le micro-casque.



Gestion de plusieurs appels – deux appels provenant de deux sources audio

Accepter / rejeter un deuxième appel





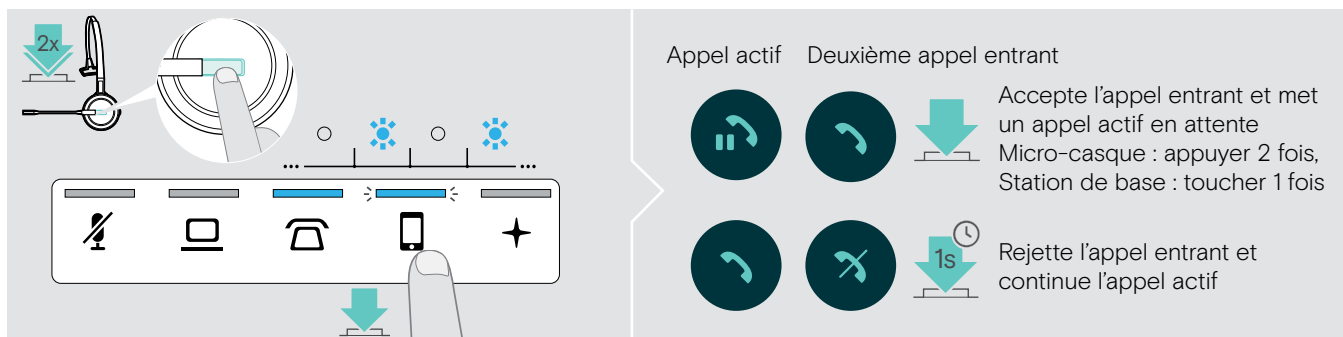

Si vous recevez un appel sur un deuxième appareil pendant que vous gérez un appel actif, la LED correspondante    clignote.

- ▶ Touchez l'icône    sur la station de base qui correspond à la LED clignotante
OU touchez deux fois le bouton Décroché du micro-casque :



Mettre fin à l'appel actif et accepter l'appel entrant

Si vous recevez un appel sur un deuxième appareil pendant que vous gérez un appel actif, la LED correspondante    clignote.

- ▶ Touchez l'icône    de la LED allumée en bleu sur la station de base pour mettre fin à l'appel actif.
- ▶ Touchez l'icône    qui correspond à la LED clignotante pour accepter l'appel.

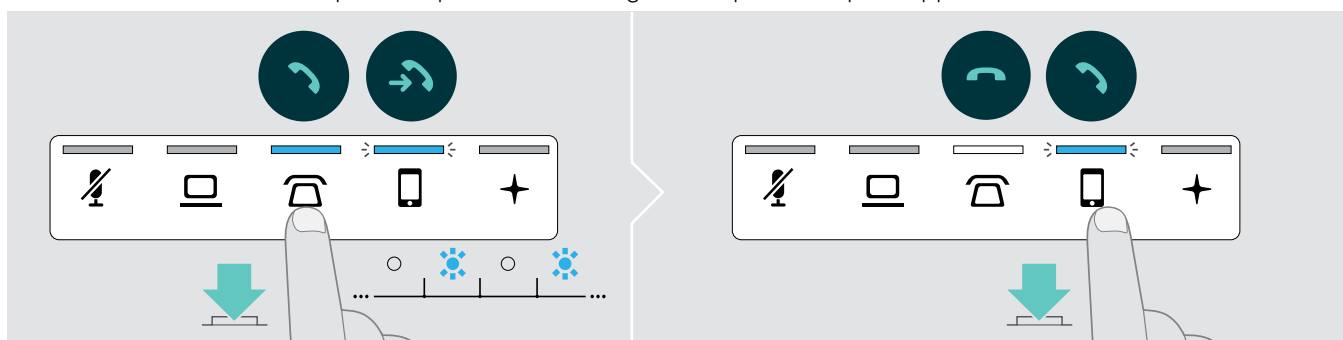

Fusionner un appel en attente et un appel actif – Mini conférence

- ▶ Touchez l'icône  de l'appel en attente pendant 1 seconde (la LED cesse de clignoter après la fusion).

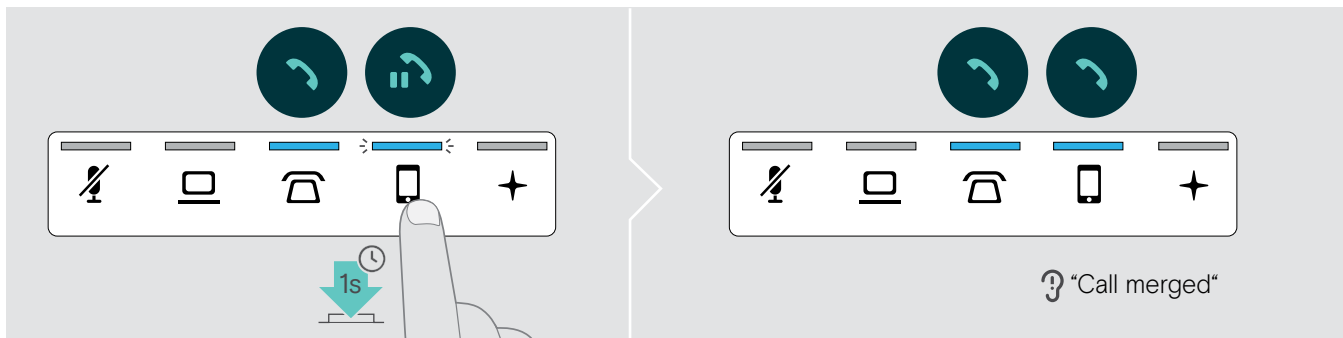

Défusionner un appel d'une mini conférence et le mettre en attente

- ▶ Touchez l'icône  de la source audio de l'appel que vous souhaitez mettre en attente pendant 1 seconde (la LED de l'appel non fusionné commence à clignoter).

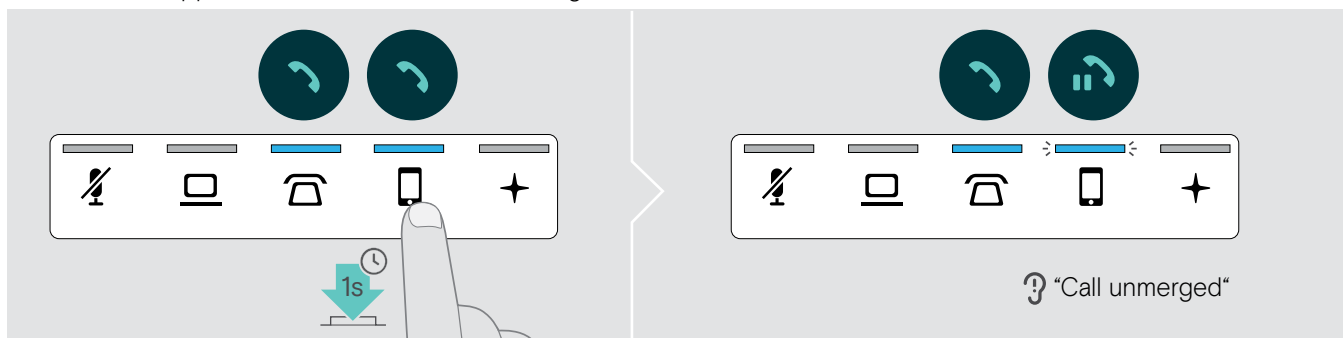

Basculer entre l'appel actif et l'appel en attente

- ▶ Touchez l'icône  de l'appel en attente (LED clignotante) pendant 1 seconde
OU touchez deux fois le bouton Décroché du micro-casque.

Si les deux appels sont sur la même source :

- ▶ Touchez deux fois l'icône  de l'appel actif pour basculer entre les appels.

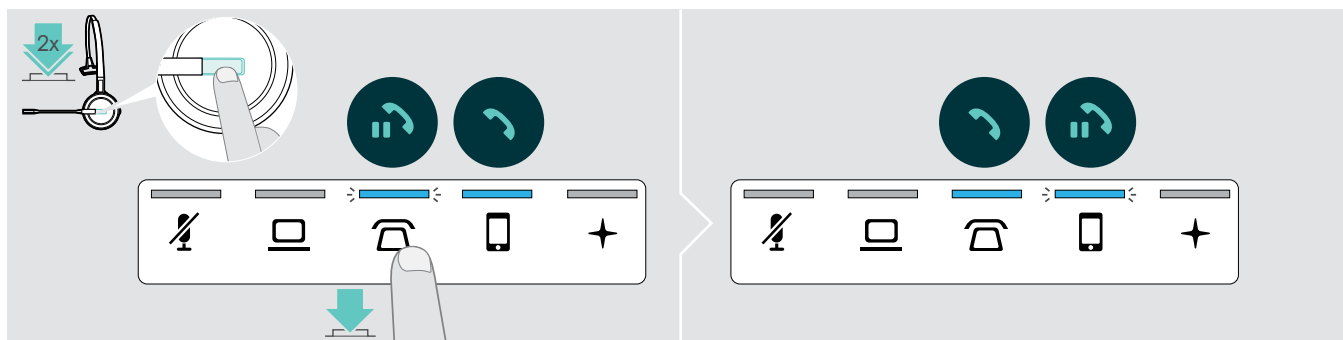

Mise en place d'une téléconférence

Avec une station de base vous pouvez :

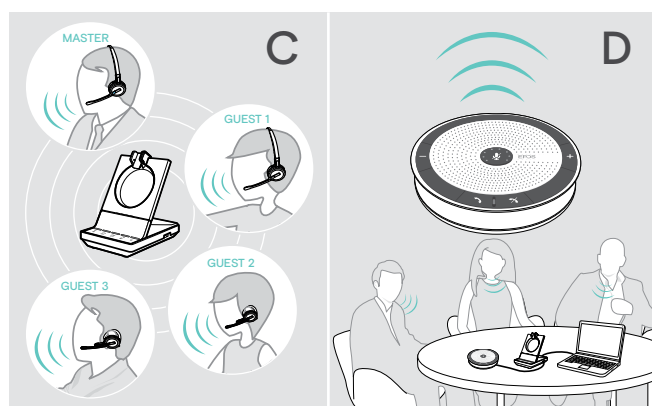

- **A** fusionner jusqu'à trois appels provenant des **sources audio connectées** en une téléconférence (voir le chapitre précédent),
- **B** configurer une **petite conférence** avec un micro-casque SDW 5000 et un micro-casque USB ou Bluetooth EPOS supplémentaire,
- **C** une **grande téléconférence** avec jusqu'à quatre micro-casques SDW 5000,
- **D** configurer une téléconférence avec un **speakerphone USB** (par ex. SP 20).

Toutes les options de téléconférence peuvent être combinées. Il est possible par exemple de configurer une grande téléconférence avec 2 sources audio fusionnées, dans laquelle plusieurs micro-casques SDW et un appareil Bluetooth ou USB sont connectés.

Configuration d'une petite téléconférence via micro-casque USB ou Bluetooth

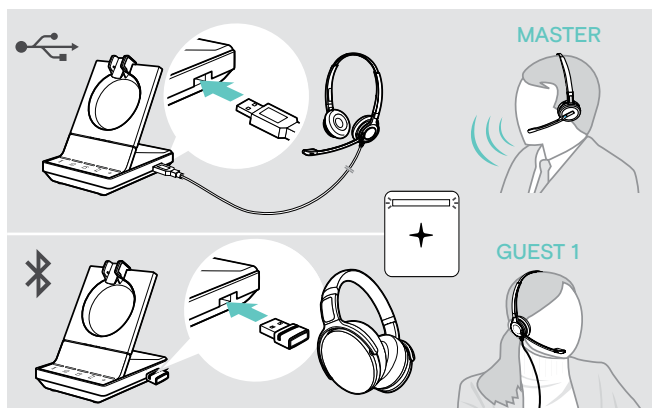

- ▷ Mettez le micro-casque PRINCIPAL.
- ▷ Connectez votre micro-casque USB ou Bluetooth (voir page 16/17) à la station de base. Le voyant LED + s'allume en blanc.
- ▷ Appuyez sur le bouton Décroché du micro-casque PRINCIPAL pendant les 10 secondes suivantes pour ajouter le micro-casque INVITÉ. L'indication vocale « Conference pairing successful » est donnée dans le micro-casque INVITÉ
- ▷ Appelez l'autre partie (voir page 34).

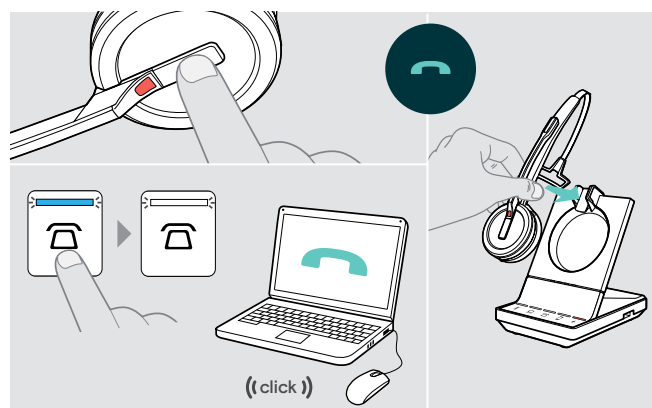

Pour **terminer l'appel** mais **conserver la téléconférence** :

- ▷ Mettez fin à l'appel via votre source audio, la station de base ou le micro-casque PRINCIPAL. Tous les participants de la téléconférence restent connectés et un nouvel appel peut être lancé avec eux.

Pour **terminer l'appel et la téléconférence** :

- ▷ Mettez fin à l'appel via votre source audio, la station de base ou le micro-casque PRINCIPAL.
- ▷ Mettez le micro-casque PRINCIPAL dans le support magnétique de la station de base pour déconnecter tous les participants de la conférence.

Configuration d'une grande téléconférence avec jusqu'à quatre micro-casques série SDW

Le système du micro-casque vous permet d'organiser des conférences téléphoniques regroupant jusqu'à quatre micro-casques SDW 5000. Le premier micro-casque appairé (PRINCIPAL) est utilisé pour contrôler la conférence.

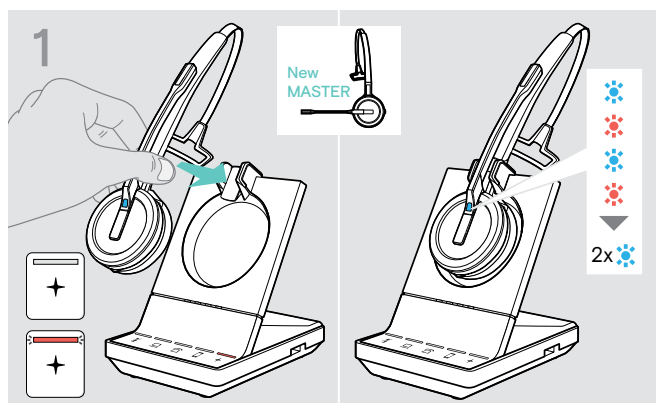

Si vous voulez utiliser un nouveau micro-casque PRINCIPAL :

- ▷ Placez le micro-casque dans la station de base. La LED du micro-casque clignote bleu/rouge en alternance jusqu'à ce qu'une liaison avec la station de base soit établie. La LED du micro-casque clignote en bleu deux fois.

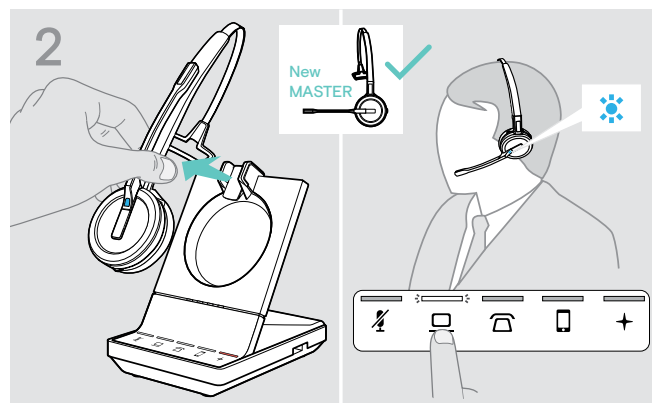

- ▷ Mettez le micro-casque PRINCIPAL.
- ▷ Changez la source audio – si nécessaire (voir page 34).

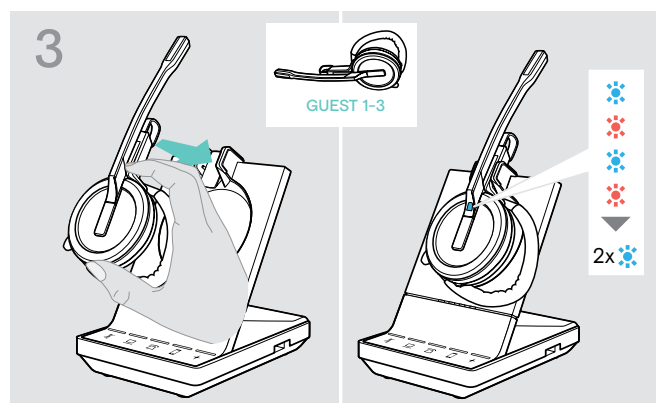

- ▷ Appuyez longuement sur le bouton Désactivation et volume pendant que vous mettez le micro-casque INVITÉ dans la station de base du micro-casque PRINCIPAL. La LED du micro-casque clignote bleu/rouge en alternance jusqu'à ce qu'une liaison avec la station de base soit établie. La LED du micro-casque clignote en bleu deux fois. L'indication vocale « Conference pairing » est donnée dans le micro-casque PRINCIPAL.

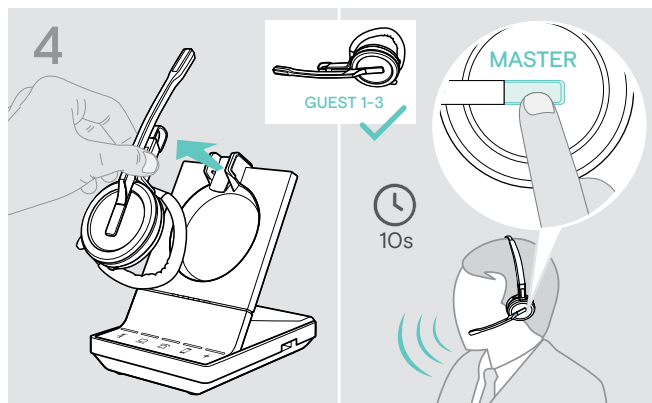

- ▷ Enlevez le micro-casque INVITÉ de la station de base.
- ▷ Pour ajouter le micro-casque INVITÉ à la conférence téléphonique, appuyez sur le bouton Décroché du micro-casque PRINCIPAL dans les 10 secondes. L'indication vocale « Conference pairing successful » est donnée dans le micro-casque INVITÉ
- ▷ Ajoutez d'autres micro-casques INVITÉ – si nécessaire.

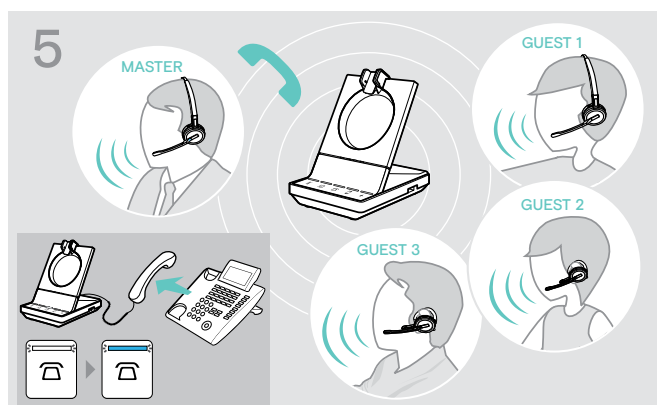

▷ Appelez l'autre partie.

La LED / s'allume en bleu sur la station de base. L'INVITÉ peut quitter l'appel en appuyant sur le bouton Décroché du micro-casque INVITÉ.

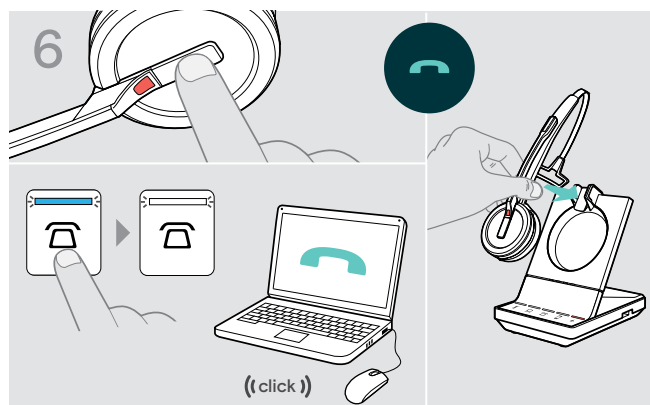

Pour **terminer l'appel** mais **conserver la téléconférence** :

- ▷ Mettez fin à l'appel via votre source audio, la station de base ou le micro-casque PRINCIPAL.
Un nouvel appel peut maintenant être lancé avec les mêmes participants de la conférence.

Pour **terminer l'appel et la téléconférence** :

- ▷ Mettez fin à l'appel via votre source audio, la station de base ou le micro-casque PRINCIPAL.
- ▷ Mettez le micro-casque PRINCIPAL dans le support magnétique de la station de base pour terminer la conférence.



« **appairage facile** » Pour utiliser ensuite le micro-casque INVITÉ avec d'autres stations de base, mettez-le dans les autres stations de base. La LED du micro-casque clignote bleu/rouge en alternance jusqu'à ce qu'une liaison soit établie.

Ajouter un micro-casque INVITÉ pendant un appel avec le micro-casque PRINCIPAL

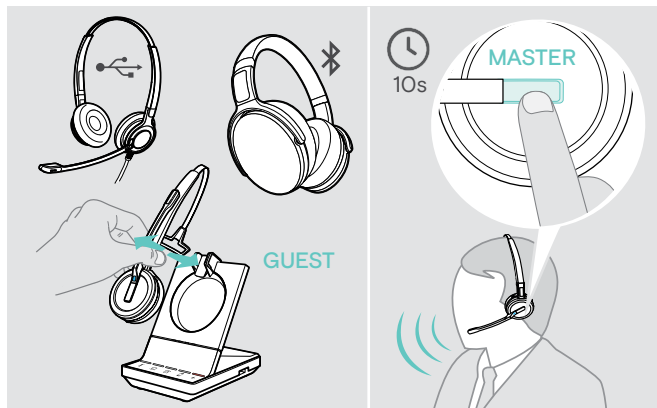

- ▷ Connectez votre micro-casque USB ou Bluetooth (voir page 16/17) à la station de base **OU** Mettez le micro-casque INVITÉ SDW 5000 dans la base et retirez-le (il est inutile d'appuyer sur le bouton Désactivation).
- ▷ Appuyez sur le bouton Décroché du micro-casque PRINCIPAL pendant les 10 secondes suivantes pour ajouter le micro-casque INVITÉ.
L'indication vocale « Conference pairing successful » est annoncée.
L'INVITÉ peut quitter la conférence en mettant fin à un appel sur le micro-casque INVITÉ.

Effectuer une conférence téléphonique avec un speakerphone USB EPOS

Si le micro-casque SDW est dans la station de base le speakerphone devient l'appareil PRINCIPAL. Si le micro-casque SDW n'est pas dans la station de base, le speakerphone fonctionne comme un appareil INVITÉ.

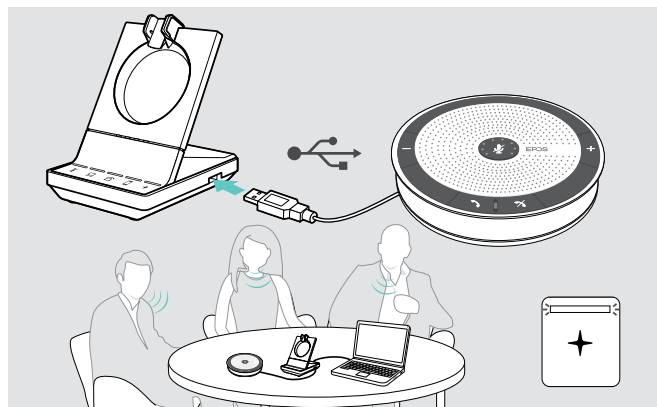

- ▷ Connectez le speakerphone à la prise USB sur la station de base.
Le voyant LED s'allume en blanc.
- ▷ Choisissez vos sources audio (voir page 34).
- ▷ Appelez l'autre partie.
En fonction de la source audio, la LED / s'allume en bleu sur la station de base.
- ▷ Mettez fin à l'appel via votre source audio ou speakerphone et débranchez le speakerphone à la prise USB.

Utilisation du mode dictée

Enregistrement des appels fixes ou mobiles avec le mode dictée

Le SDW 5000 offre un mode dictée qui permet d'enregistrer les appels téléphoniques via une application sur votre ordinateur. Dans ce mode, le microphone est toujours ouvert en direction de l'ordinateur, pour pouvoir enregistrer un appel sur le téléphone fixe ou mobile.

Pour activer le mode dictée :

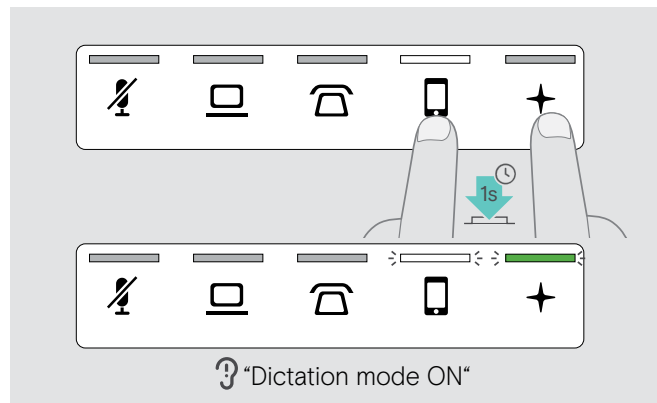

- ▷ Vérifiez que le système est en mode veille (pas d'appel actif ou de lecture du média).
- ▷ Touchez l'icône ☎ ou 📱 et le + sur la station de base simultanément pendant 1 seconde. Le mode dictée est activé. L'indication vocale « Dictation mode ON » est annoncée. La LED de la station de base + s'allume en vert et la source audio sélectionnée ☎ ou 📱 s'allume en blanc.

Le mode dictée reste activé si le micro-casque est dans la base.

Les appels peuvent seulement être reçus ou passés depuis la source audio sélectionnée (téléphone fixe ou mobile). Les autres sources audio sont inactives.

Si vous recevez un appel sur une source inactive :

- ▷ Désactivez le mode dictée et acceptez l'appel.

Enregistrement de l'audio de l'ordinateur

Vous pouvez enregistrer des appels ou tout signal audio directement via une application informatique. Il est possible d'écouter les enregistrements sur un ordinateur uniquement quand le mode dictée pour téléphones est désactivé (voir ci-dessus).

Pour désactiver le mode dictée :

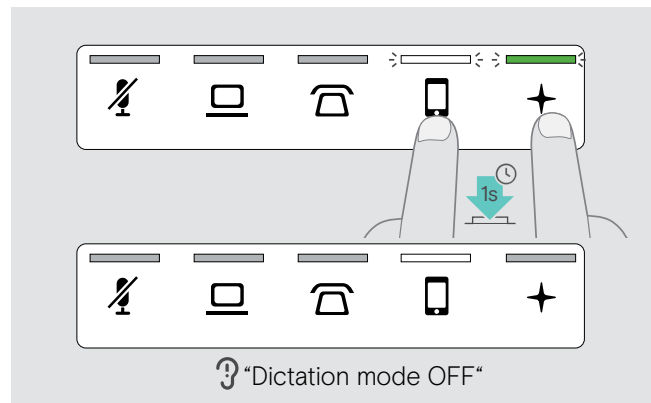

- ▷ Touchez l'icône ☎ ou 📱 (LED blanche) et le + sur la station de base simultanément pendant 1 seconde. Le mode dictée est désactivé. L'indication vocale « Dictation mode OFF » est annoncée. La LED de la station de base + s'éteint.

Le mode dictée est également désactivé si la station de base est désactivée ou redémarrée.



Écouter de média à l'aide du micro-casque

Vous pouvez lire des médias sur votre ordinateur ou votre appareil mobile.

Si vous utilisez le dongle Bluetooth BTD 800 avec un téléphone mobile :

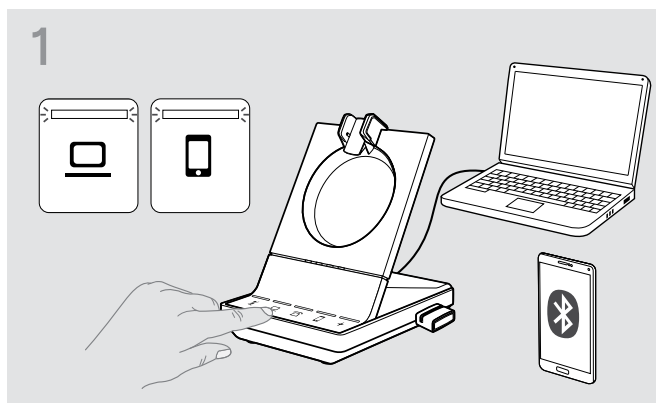
- ▶ Activez Bluetooth sur votre téléphone mobile.



- ▶ Touchez l'icône  ou .
- La LED correspondante s'allume en blanc.
- ▶ Mettez le micro-casque.

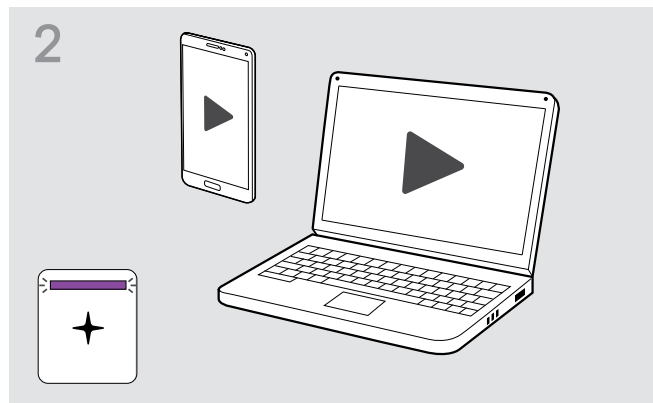

- ▶ Lecture de média sur votre source audio.
- La LED du micro-casque et la LED + de la station de base s'allument en violet.

La LED est éteinte par défaut et peut être activée via EPOS Connect.



Si vous recevez et acceptez un appel, la reproduction du média est mise en pause et redémarre après l'appel – à condition que l'appareil connecté soit compatible.

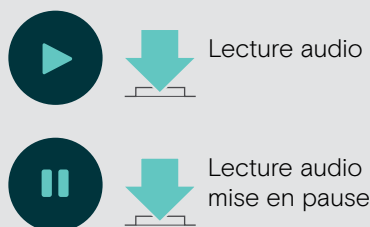
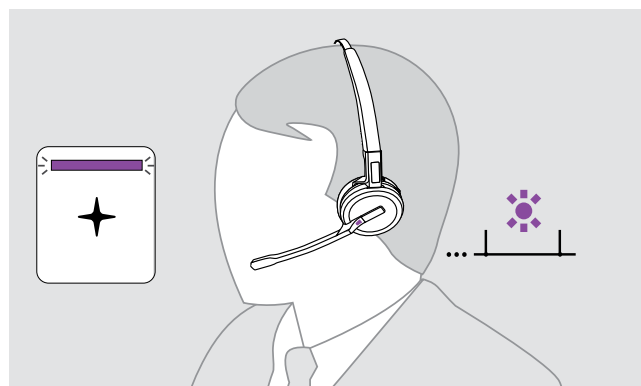

Utilisation du capteur de mouvement

Le micro-casque est équipé d'un capteur de mouvement qui enregistre si le micro-casque est mis ou enlevé de la position de repos.

Activer/désactiver le capteur de mouvement

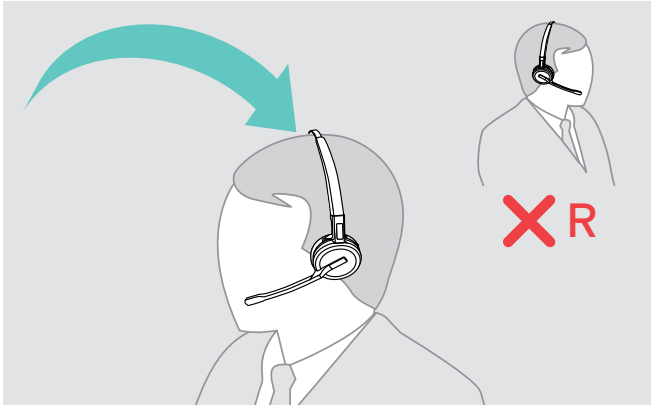

- ▶ Mettez le micro-casque et placez l'écouteur sur l'oreille gauche.

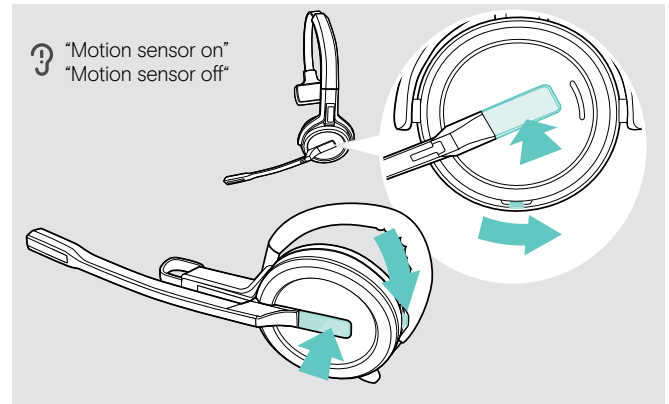

- ▶ Appuyez sur le bouton de volume comme indiqué et simultanément sur la touche décrocher/raccrocher. Maintenez les boutons jusqu'à ce que vous entendiez trois bips. Le capteur de mouvement est activé/désactivé et vous pouvez choisir le côté du port. L'indication vocale « Motion sensor on » ou « Motion sensor off » est annoncée.



Vous pouvez aussi changer ces paramètres via EPOS Connect.

Utilisation du capteur de mouvement

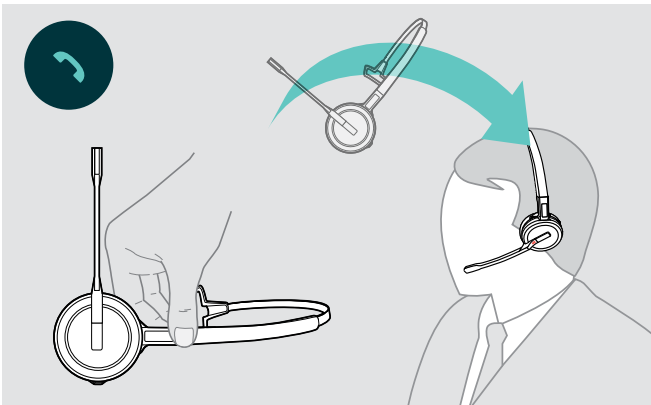

- ▶ Soulevez le micro-casque du bureau et mettez-le. Le capteur enregistre un mouvement et l'appel entrant est accepté.

SDW 30 HS | SDW 60 HS:

La reproduction du média est interrompue quand le micro-casque est posé sur la base et reprend quand il est à nouveau enfilé.

Chargement du micro-casque et rangement du système du micro-casque

Chargement du micro-casque

Mettez toujours le micro-casque dans la station de base pour qu'il soit entièrement chargé quand vous en avez besoin. Peu avant l'épuisement total de la batterie rechargeable (quand il reste 15 minutes d'autonomie) l'indication vocale « recharge headset » est annoncée dans le micro-casque.

Si le micro-casque n'a pas été utilisé pendant 12 heures, il s'éteindra afin de conserver l'énergie de la batterie. Pour le rallumer, appuyez sur la touche décrocher/raccrocher du micro-casque. Cette fonctionnalité peut être désactivée via [EPOS Connect](#).

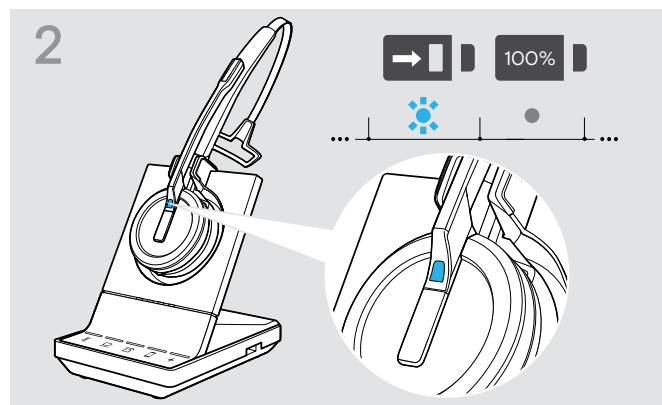
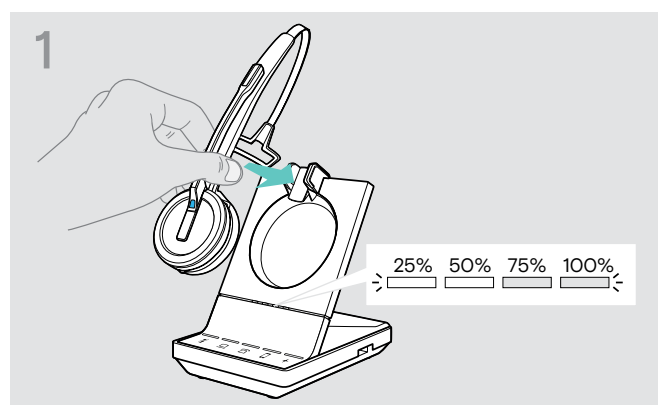

► Mettez le micro-casque dans le support magnétique de la station de base.
Les LED d'état de la batterie du micro-casque sur la station de base indiquent l'état de charge.

Pendant la charge, la LED du micro-casque s'allume en bleu. La LED s'éteint quand le micro-casque est entièrement chargé.

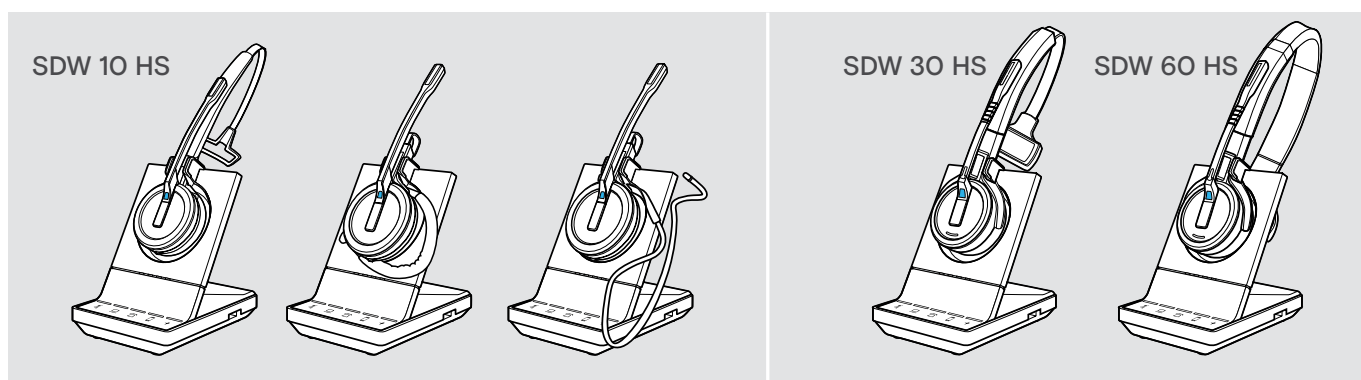

Vue d'ensemble du chargement SDW 10 HS

Segment LED	Durée de recharge nécessaire	Correspond à une autonomie de conversation de		
		Super bande large	Bande large	Bande étroite
	env. 10 minutes	env. 1 heure	env. 2 heures	env. 3 heures
	env. 20 minutes	env. 2 heures	env. 4 heures	env. 6 heures
	env. 40 minutes	env. 3 heures	env. 6 heures	env. 9 heures
	env. 60 minutes	env. 6 heures	env. 8 heures	env. 10 heures

Vue d'ensemble du chargement SDW 30 HS | SDW 60 HS

Segment LED	Durée de recharge nécessaire	Correspond à une autonomie de conversation de		
		Super bande large	Bande large	Bande étroite
	env. 10 minutes	env. 1 heure	env. 2 heures	env. 2 heures
	env. 20 minutes	env. 2 heures	env. 3 heures	env. 4 heures
	env. 40 minutes	env. 5 heures	env. 7 heures	env. 8 heures
	env. 90 minutes	env. 9 heures	env. 11 heures	env. 14 heures

Chargement du micro-casque avec le chargeur CH 30 | Chargement simultané de plusieurs micro-casques

Le chargeur de micro-casque CH 30 et la source d'alimentation multi USB MCH 7 sont des accessoires en option. Le CH 30 vous permet de charger des micro-casques SDW supplémentaires, par exemple pour partager la même station de base lorsque vous travaillez par postes. Plusieurs CH 30 connectés au MCH 7 permettent de charger jusqu'à 7 micro-casques simultanément.

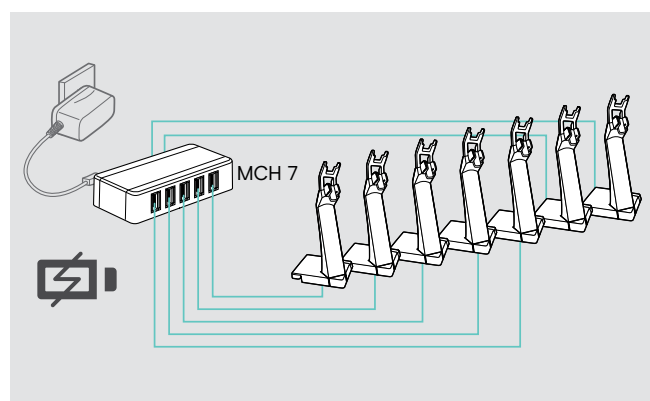
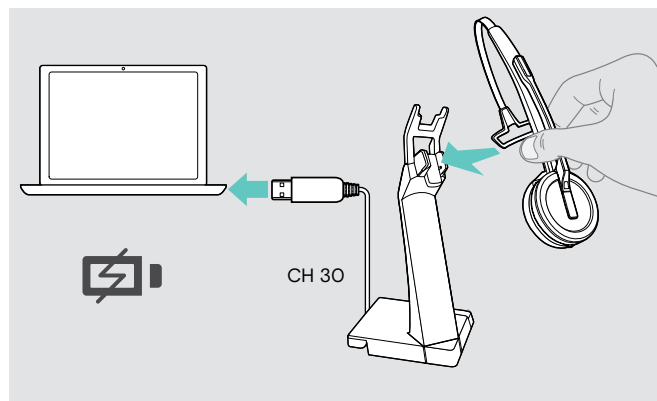

► Consultez le guide rapide du CH 30 ou du MCH 7 pour avoir plus d'informations.

Arrêt du système du micro-casque pendant les périodes d'inutilisation longues

Vous pouvez arrêter le système du micro-casque ou le micro-casque quand vous n'utilisez pas ces produits pendant de longues périodes (par exemple pendant vos vacances).

Arrêt du système du micro-casque

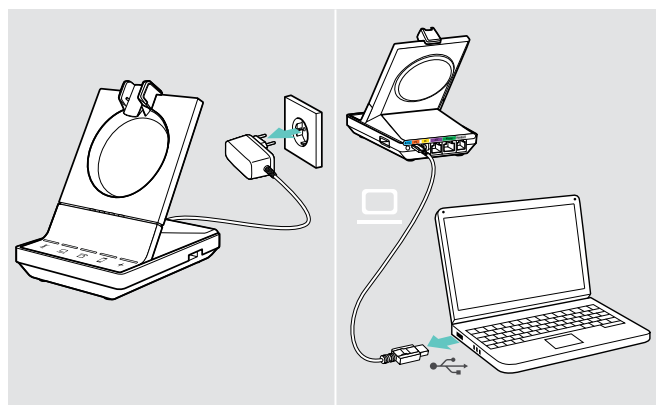

► Déconnectez la station de base de l'alimentation secteur et de l'ordinateur.

La station de base et le micro-casque s'arrêtent immédiatement et toutes les LED s'éteignent.

Arrêt du micro-casque

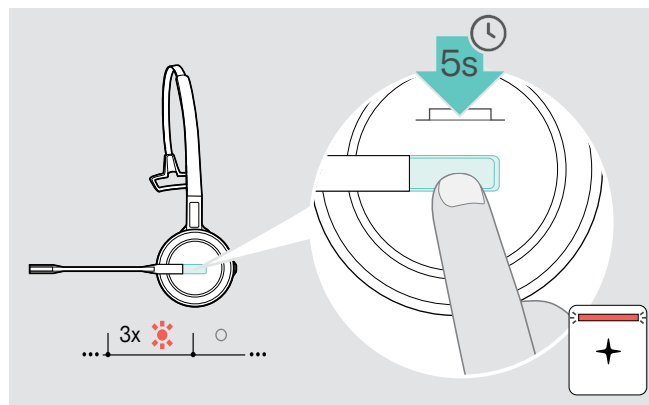

► Appuyez sur le bouton Décroché pendant 5 secondes pour arrêter le micro-casque.

La LED du micro-casque clignote en rouge trois fois. Les LED d'état de la batterie du micro-casque sur la station de base s'éteignent. Les voyants + LED s'allument en rouge.

Pour remettre le micro-casque en route :

► Appuyez sur le bouton décrocher/raccrocher.

Partage d'un lieu de travail

Les micro-casques et stations de base SDW 5000 sont compatibles entre eux. Si vous partagez un lieu de travail, vous pouvez utiliser une station de base pour différents micro-casques.

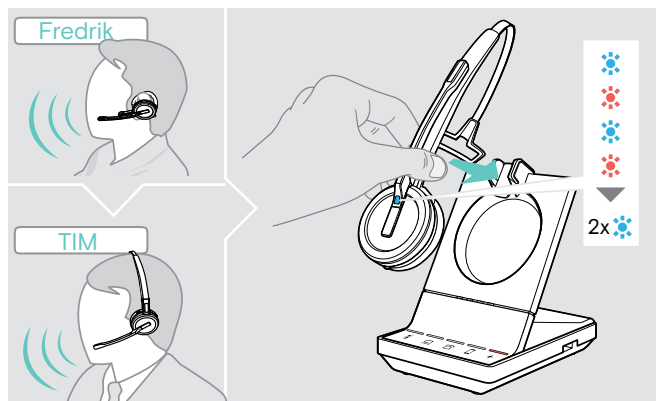

- ▶ Mettez le micro-casque à utiliser dans le support magnétique de la station de base. La LED du micro-casque clignote en bleu/rouge en alternance et clignote en bleu deux fois si l'appairage est réussi. Le micro-casque est prêt à l'emploi.

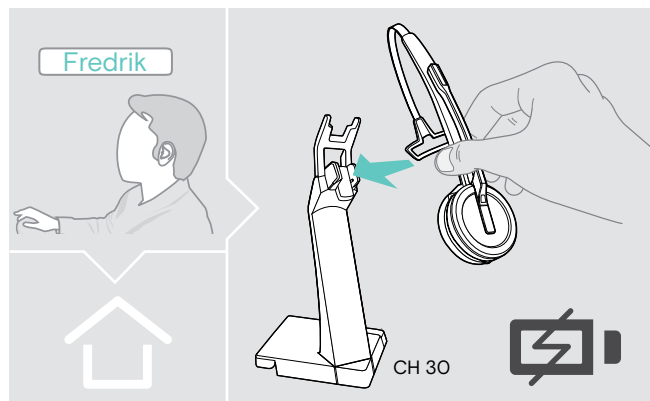

- ▶ Chargez les micro-casques inutilisés avec le chargeur de micro-casque en option CH 30 (voir page 47).

Utilisation du micro-casque avec une station de base tierce (téléphone DECT-GAP)

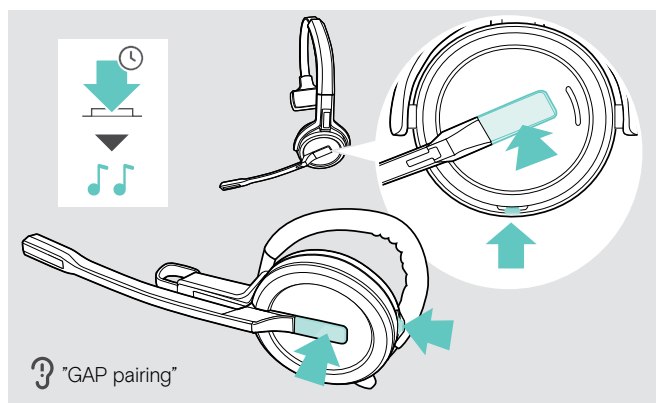

- ▶ Placez le micro-casque à une distance maximum de 1 m de la station de base tierce.
- ▶ Appuyez simultanément sur et maintenez enfoncées les boutons décrocher/raccrocher et de désactivation du micro du micro-casque jusqu'à entendre 2 bips. L'indication vocale « GAP pairing » est annoncée. Le micro-casque passe dans un mode d'appairage spécial et la LED du micro-casque clignote en bleu/rouge en alternance.
- ▶ Configurez la station de base tierce sur un mode d'appairage spécial (voir le manuel d'instructions de la station de base tierce). Le code par défaut du micro-casque est « 0000 ». Le micro-casque s'appaire avec la station de base tierce. Si l'appairage réussit, la LED du micro-casque s'éteint.

Si l'appairage ne réussit pas dans les 60 secondes, le micro-casque revient au mode veille.

Pour appairer le micro-casque à une station de base série SDW 5000 après l'avoir appairé avec un appareil compatible GAP :

- ▶ Mettez le micro-casque dans le support magnétique de la station de base.

Passage du dongle DECT à la station de base

Votre micro-casque peut être connecté à un dongle DECT ou une station de base IMPACT SDW 5000.

Il est possible de basculer entre ces deux appareils quand le micro-casque est en mode veille (aucun appel ni reproduction de média en cours).

Passage de la station de base au dongle

Le micro-casque doit être appairé au dongle (voir guide de l'utilisateur de la barre **SDW D1 USB**).

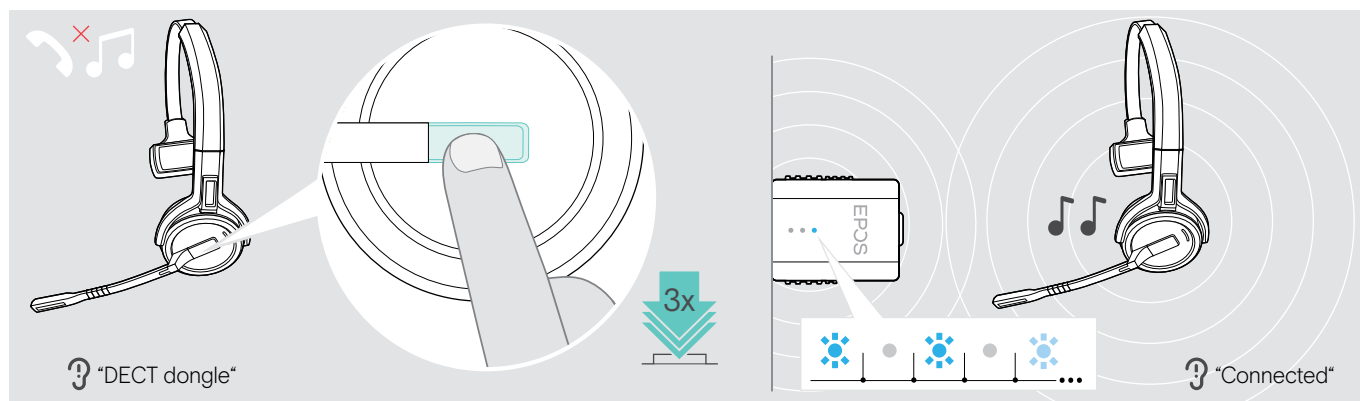

- ▷ Appuyez 3 fois sur le bouton décrocher/raccrocher.

Le message vocal « Dongle DECT » est émis dans le micro-casque. Si les messages vocaux sont désactivés, un signal sonore retentit à la place.

Si la connexion est établie avec succès, le voyant LED du dongle s'allume en bleu pâle. Le message vocal « Connecté » est émis dans le micro-casque. Si les messages vocaux sont désactivés, deux signaux sonores retentissent à la place.

Passage du dongle à la station de base

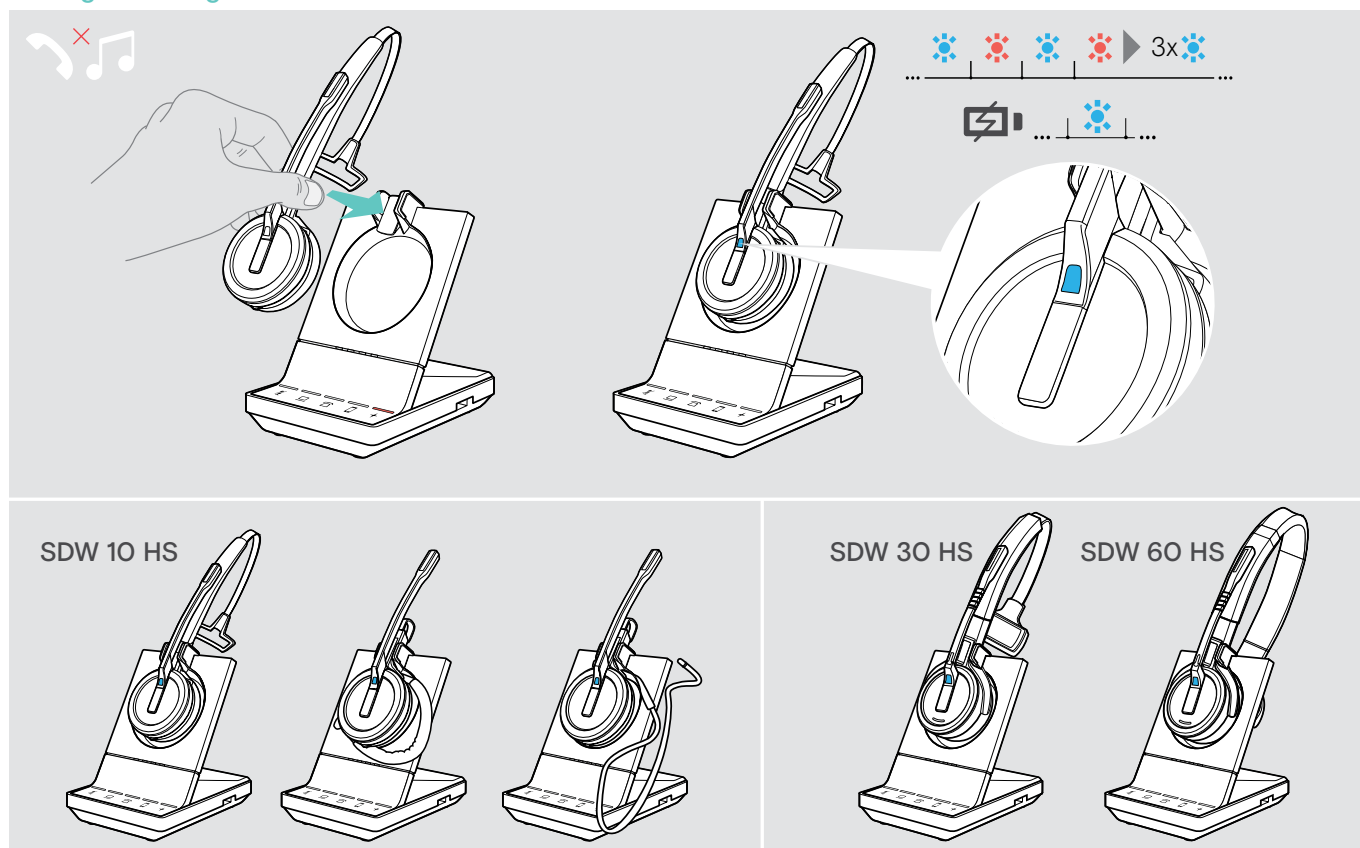

- ▷ Positionnez le casque sur le support magnétique de la station de base.

Le micro-casque est appairé à la station de base, le voyant LED clignote en bleu et rouge. Le voyant LED passe au bleu lorsque l'appairage est terminé et quand le micro-casque commence à être chargé.

Nettoyage et entretien du système du micro-casque

ATTENTION

Les liquides peuvent endommager les circuits électroniques du produit !

Les liquides qui pénètrent dans le boîtier de l'appareil peuvent provoquer un court-circuit et endommager les circuits électroniques.

- ▷ Tenir tous les liquides bien à l'écart du produit.
 - ▷ Ne pas utiliser d'agents nettoyants ou solvants.
-
- ▷ Avant le nettoyage, déconnectez la station de base de l'alimentation secteur.
 - ▷ Utilisez uniquement un chiffon sec et doux pour nettoyer le produit.

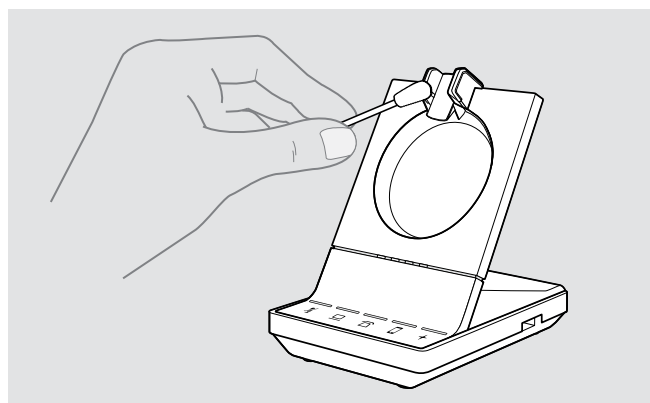
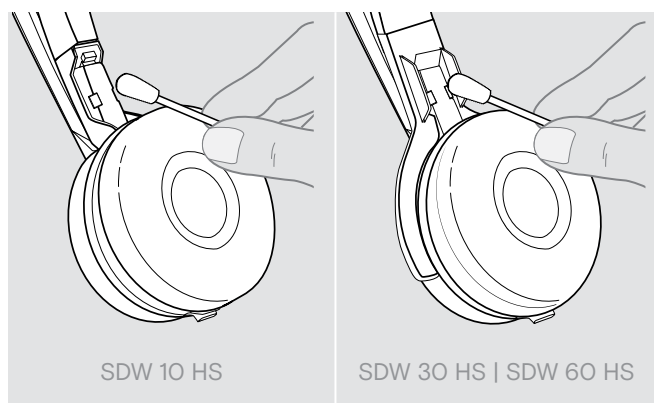

- ▷ Nettoyez les contacts de charge de la station de base et du micro-casque de temps à autre, par exemple avec un coton-tige.

Remplacement des coussinets d'oreilles

Pour des raisons d'hygiène, vous devez remplacer les coussinets d'oreilles de temps à autre. Des coussinets de rechange sont disponibles auprès de votre partenaire EPOS.

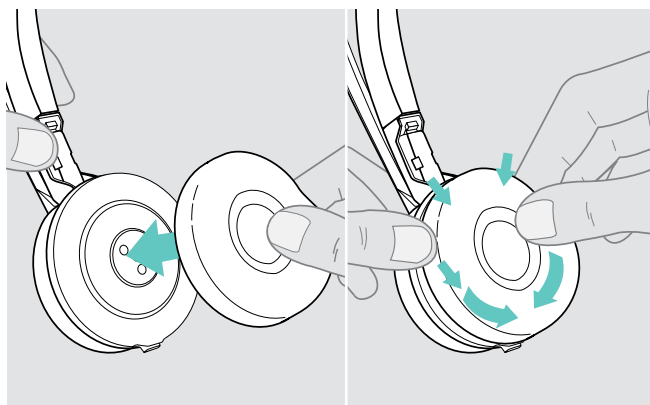
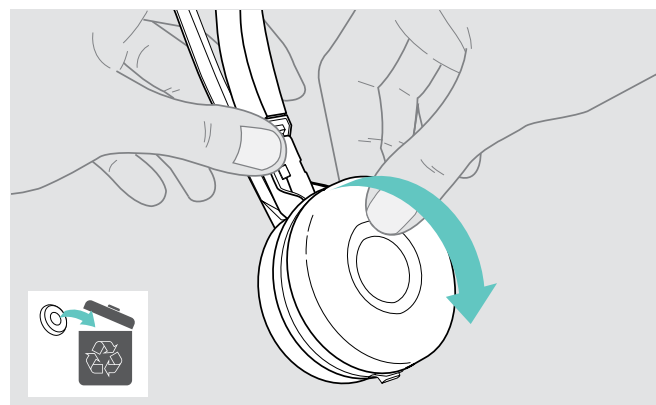

- ▷ Retirez soigneusement le coussinet usagé de l'écouteur.
- ▷ Placez le nouveau coussinet sur l'écouteur en appuyant fermement tout autour du coussinet.

Remplacement/retrait de la batterie rechargeable du micro-casque

ATTENTION

Danger d'endommagement du produit !

Pendant la période de garantie, la batterie rechargeable doit être uniquement remplacée par un centre de service EPOS agréé, faute de quoi la garantie sera annulée.

- ▷ Contactez votre centre de service EPOS si la batterie rechargeable doit être remplacée. Pour trouver un partenaire de service EPOS dans votre pays, consultez www.eposaudio.com.

En dehors de la période de garantie, la batterie rechargeable peut être remplacée ou retirée par n'importe quel centre de service qualifié ou technicien qualifié dans votre service informatique ou d'entretien. Des instructions destinées aux techniciens qualifiés pour remplacer ou retirer la batterie sont disponibles auprès du partenaire de service EPOS.

Mise à niveau du firmware des produits

Vous pouvez mettre à jour le firmware de votre système de micro-casque et du dongle Bluetooth en utilisant le logiciel gratuit [EPOS Connect](#).

- ▷ Connectez la station de base à votre ordinateur et installez le logiciel requis (voir page 13).

Mise à jour du firmware de la station de base et du micro-casque

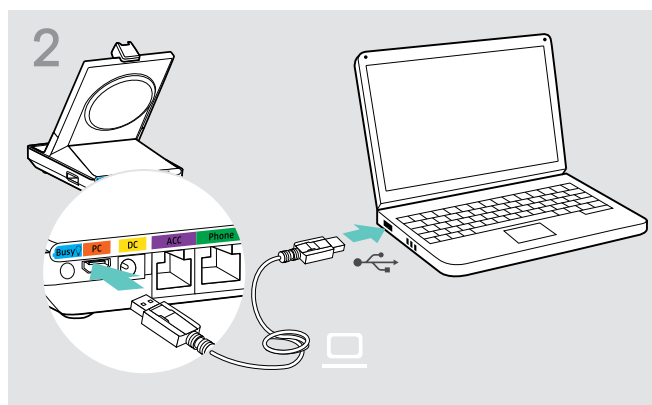
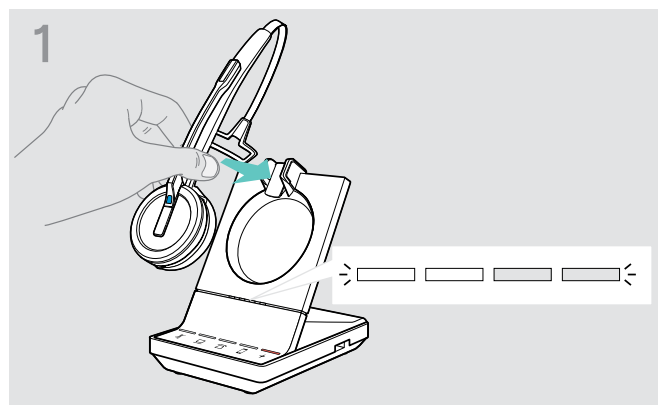

- ▷ Mettez le micro-casque dans le support magnétique de la station de base.
- ▷ Connectez la station de base via le câble USB en utilisant un port USB de votre ordinateur.

- ▷ Lancez [EPOS Connect](#).

[EPOS Connect](#) vérifie si le firmware installé est la dernière version disponible sur le serveur EPOS. Si nécessaire, installez la dernière version. Le micro-casque est automatiquement mis à jour via la station de base.



Mise à jour du firmware du dongle Bluetooth BTD 800 USB

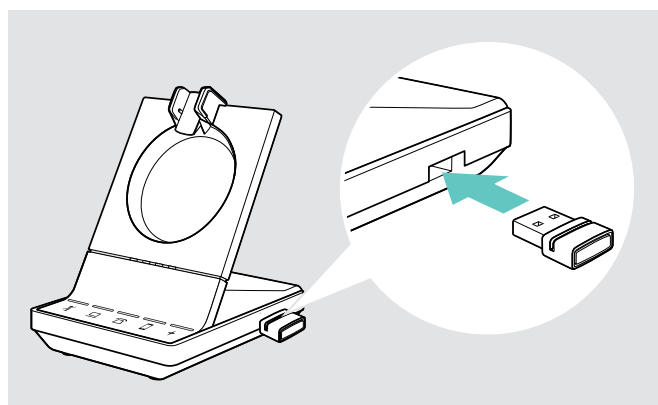

- ▷ Insérez le BTD 800 USB dans le port USB de la station de base. Certaines versions plus anciennes du dongle doivent être connectées directement à l'ordinateur pour pouvoir être mises à jour. Les dongles « neufs » sont identifiables grâce aux deux lignes grises sur la face inférieure du boîtier.
- ▷ Lancez [EPOS Connect](#). [EPOS Connect](#) vérifie si le firmware installé est la dernière version disponible sur le serveur EPOS. Si nécessaire, installez la dernière version.

En cas de problème...

Problème	Cause possible	Solution	Page
Le micro-casque est placé dans la station de base mais la LED de statut de charge est éteinte	La station de base n'est pas branchée au secteur	▷ Connectez la station de base à l'alimentation secteur.	10
	La batterie rechargeable est totalement déchargée	▷ Attendez quelques minutes que la LED de statut de charge s'allume.	46
	La version du firmware de la station de base est plus ancienne que la version du firmware du micro-casque	▷ Mettez le firmware à jour de la station de base.	51
La liaison entre le micro-casque et la station de base ne peut pas être établie	Le micro-casque n'est pas appairé avec la station de base, la LED + s'allume en rouge	▷ Placez le micro-casque dans la station de base.	46
Mauvaise connexion entre le micro-casque et la station de base	La portée de transmission est dépassée	▷ Réduisez la distance entre le micro-casque et la station de base.	33
		▷ Réglez la portée radio.	27
Interférence de bruit et perte de connexion	Le microphone frotte sur la joue ou peut-être la barbe	▷ Réglez le micro-casque pour que le microphone se trouve à environ 2 - 3 cm du coin de la bouche.	18
	Trop de systèmes DECT dans la portée radio	▷ Réduisez la portée radio.	27
	La distance entre la station de base et le téléphone fixe est si petite qu'une interférence se produit	▷ Augmentez la distance entre la station de base et le téléphone fixe.	-
La batterie du micro-casque ne se charge pas	Les contacts de charge du micro-casque ou de la station de base sont sales	▷ Nettoyez les contact de charge du micro-casque et de la station de base.	50
	La batterie rechargeable est défectueuse / usée	▷ Demandez à un technicien de remplacer la batterie rechargeable.	51
	Le micro-casque n'est pas correctement placé dans la station de base	▷ Vérifiez si le micro-casque est correctement placé dans le support magnétique.	46
Le son du téléphone fixe est déformé et perturbé	La station de base n'est pas réglée au téléphone fixe.	▷ Utilisez l'interrupteur ABC pour régler la station de base à votre téléphone fixe.	30
Bips au lieu des indications vocales	Les indications vocales sont désactivées	▷ Activez les indications vocales	32

Problème	Cause possible	Solution	Page
L'autonomie de conversation est réduite.	Batterie rechargeable usée	▷ Demandez à un technicien de remplacer la batterie rechargeable.	51
	Distance importante entre la station de base et le micro-casque	▷ Réduisez la distance si possible Des distances plus importantes exigent une puissance de transmission supérieure et réduisent l'autonomie de conversation	-
	Open Audio Link activé	▷ Désactivez Open Audio Link pour économiser la batterie.	27
	Nombreux systèmes DECT dans la même zone	▷ Arrêtez les systèmes DECT qui ne sont pas utilisés actuellement. La congestion exige une puissance de transmission supérieure et réduit l'autonomie de conversation Combien de systèmes DECT peuvent être utilisés dans la même pièce ? Cela dépend de différentes conditions : <ul style="list-style-type: none"> • Amériques : jusqu'à 40 systèmes SDW en mode bande étroite ou en mode bande large haute densité (disponible dans EPOS Connect) • Reste du monde : jusqu'à 80 systèmes SDW en mode bande étroite ou en mode bande large haute densité (disponible dans EPOS Connect) 	-
	Réglage bande étroite/bande large	▷ Réglez la station de base sur la transmission bande étroite car elle exige moins de puissance que la transmission bande large.	28
Appels perdus à cause d'une densité élevée	Haute densité : Trop de systèmes DECT dans la même zone	▷ Réduisez la portée radio de tous les systèmes DECT de la zone.	27
		▷ Réduisez la qualité audio à bande étroite ou bande large.	28
		▷ Vérifiez que « Open Audio Link » n'est pas sélectionné sur l'interrupteur DIP 4.	27
Mauvaise qualité audio : votre voix apparaît trop faible / déformée / en écho à votre interlocuteur / bruit de fond	La sensibilité du microphone n'est pas correctement réglée	▷ Réglez la sensibilité du microphone.	30
	Le microphone est trop loin de la bouche	▷ Réglez la position du microphone	18
Les réglages de l'interrupteur DIP ne fonctionnent pas	Les réglages de la station de base ont été mis à jour et écrasés via EPOS Connect	▷ Réinitialisez le système	54
	Pas de redémarrage du système après la modification des interrupteurs DIP	▷ Déconnectez rapidement la station de base de l'alimentation électrique.	26
Le micro-casque / la station de base ne réagit à aucune pression sur un bouton	Le fonctionnement du micro-casque ou de la station de base est défectueux	▷ Réinitialisez les produits aux réglages usine par défaut.	54
Les LED d'état de la batterie sur la station de base clignotent et la touche multifonction est allumée en rouge	La version du firmware du micro-casque est plus ancienne que la version du firmware de la station de base	▷ Mettez le firmware à jour du micro-casque.	51

Problème	Cause possible	Solution	Page
Pas de connexion Bluetooth via le dongle BTD 800 USB	Le dongle n'est pas inséré correctement dans la station de base	▷ Rebranchez le dongle.	14
	Le dongle et l'appareil mobile ne sont pas connectés	▷ Appairez le dongle et votre appareil mobile (appairage).	15
		▷ Activez Bluetooth sur votre appareil mobile.	-
	Le dongle et le micro-casque Bluetooth ne sont pas connectés	▷ Appairez le dongle et votre appareil mobile (appairage).	16
Le dongle BTD 800 USB n'accepte pas les nouveaux appareils (appairage)	La liste d'appairage du dongle est perturbée	▷ Effacez la liste des appareils appairés auparavant.	16
Le micro-casque invité n'est pas accepté	Le micro-casque invité n'est pas accepté sur le micro-casque principal	▷ Répétez la procédure et acceptez le micro-casque invité sur le principal.	42
	Le micro-casque invité est accepté trop tard sur le micro-casque principal		
	Trop de micro-casques invités utilisés	▷ Quittez la conférence téléphonique avec l'un des autres micro-casques en appuyant sur le bouton Décroché sur ce micro-casque.	
Le voyant occupé ne s'allume pas	Le port USB est désactivé : la fiche du voyant occupé est liée au port USB	▷ Activez le port USB via EPOS Connect.	-

Si un problème apparaît qui n'est pas listé dans le tableau ci-dessus ou si le problème ne peut pas être résolu avec les solutions proposées, contactez votre partenaire EPOS local qui pourra vous aider.

Pour trouver un partenaire de service EPOS dans votre pays, consultez www.eposaudio.com.

Restauration des paramètres usine par défaut (réinitialisation)

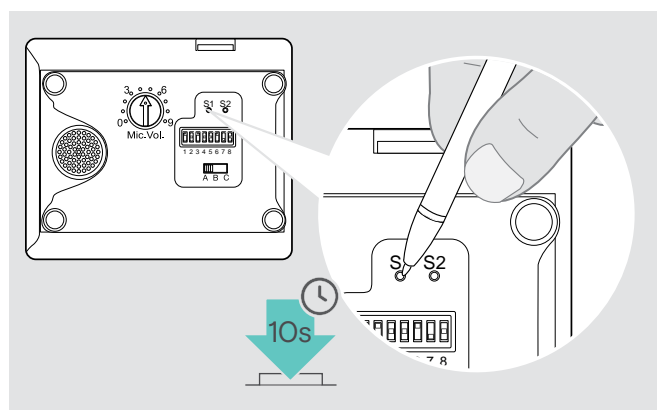

- ▷ Assurez-vous que la station de base est alimentée par câble USB ou par unité d'alimentation électrique.
- ▷ Utilisez un objet pointu pour appuyer sur la touche de réglage S1 pendant environ 10 secondes. Les réglages usine par défaut de la station de base sont restaurés.

Spécifications

Micro-casque SDW 10 HS

Dimensions (L x H x P)	50 x 25 x 140 mm / 1.97 x 0.98 x 5.51 in	
Poids avec...	contour d'oreille :	44 g / 1.55 oz / 0.097 lbs
	serre-tête :	58 g / 2.05 oz / 0.13 lbs
	tour de nuque :	43 g / 1.52 oz / 0.095 lbs
Autonomie de conversation	bande étroite :	jusqu'à 10 heures
	bande large :	jusqu'à 8 h
	super bande large :	jusqu'à 6 heures
Autonomie en veille	48 heures	
Durée de recharge	50 % : environ 30 minutes	
	100 % : environ 1 heure	
Portée (en fonction de l'environnement)	ligne de visée libre :	jusqu'à 180 m / 590 ft
	dans les immeubles de bureaux :	jusqu'à 55 m / 180 ft
Haut-parleur à réponse en fréquence	20 Hz - 16 kHz (en fonction du cadre)	
Batterie rechargeable (intégrée)	Lithium polymère : 3,7 V ; 335 mAh	
Puissance de sortie	Union européenne/Japon :	max. 250 mW (EIRP)
	États-Unis :	max. 100 mW (EIRP)
Type de haut-parleur	aimant néodyme	
Type de microphone	Microphones MEMS numériques (2 microphones), réduction de bruit	

Micro-casque SDW 30 HS | Micro-casque SDW 60 HS

Dimensions (L x H x P)	SDW 30 HS:	165 x 165 x 62 mm / 6.50 x 6.50 x 2.44 in
	SDW 60 HS:	165 x 170 x 62 mm / 6.50 x 6.69 x 2.44 in
Poids	SDW 30 HS:	98 g / 3.46 oz / 0.22 lbs
	SDW 60 HS:	36 g / 4.80 oz / 0.30 lbs
Autonomie de conversation	bande étroite :	jusqu'à 14 heures
	bande large :	jusqu'à 11 heures
	super bande large :	jusqu'à 9 heures
Temps d'écoute	bande large :	jusqu'à 12 heures
	bande pleine :	jusqu'à 9 heures
Autonomie en veille	44 heures	
Durée de recharge	50 % : environ 30 minutes	
	100 % : environ 1 heure 30 minutes	
Portée (en fonction de l'environnement)	ligne de visée libre :	jusqu'à 180 m / 590 ft
	dans les immeubles de bureaux :	jusqu'à 55 m / 180 ft
Haut-parleur à réponse en fréquence	20 Hz - 20 kHz (en fonction du cadre)	
Batterie rechargeable (intégrée)	Lithium polymère : 3,7 V ; 530 mAh	
Puissance de sortie	Union européenne/Japon :	max. 250 mW (EIRP)
	États-Unis :	max. 100 mW (EIRP)
Type de haut-parleur	aimant néodyme	
Type de microphone	Microphones MEMS numériques (2 microphones), réduction de bruit	

Station de base

Dimensions (L x H x P)

Poids

Connecteurs

Plage de fréquences DECT

Puissance de sortie RF

SDW BS 3**SDW BS 5**

87 x 122 x 105 mm / 3,43 x 4,80 x 4,13 po.

320 g / 11.29 oz / 0.71 lbs

- | | |
|------------------------------------------------------------------------------------------------------------------------------------------------------------------------------------|-------------------------------------------------------------------------------------------------------------------------------------------------------------------------------------------------------------------------------------------------------------------------------------------|
| <ul style="list-style-type: none"> • Prise d'alimentation électrique CC / DC • Prise micro-USB PC • Prise USB • Prise voyant occupé Busy | <ul style="list-style-type: none"> • Prise d'alimentation électrique CC / DC • Prise micro-USB PC • Prise USB • Prise voyant occupé Busy • Prise accessoire ACC • Prise téléphone fixe Phone • Prise combiné Handset |
|------------------------------------------------------------------------------------------------------------------------------------------------------------------------------------|-------------------------------------------------------------------------------------------------------------------------------------------------------------------------------------------------------------------------------------------------------------------------------------------|

Union européenne :

États-Unis :

Japon :

Brésil:

1880 – 1900 MHz

1920 – 1930 MHz

1893 – 1906 MHz

1910 – 1920 MHz

Union européenne/Japon :

États-Unis :

max. 250 mW (EIRP)

max. 100 mW (EIRP)

Unité d'alimentation électrique

Tension d'entrée nominale

Courant d'entrée nominal

Fréquence secteur

Tension de sortie nominale

Courant de sortie nominal

Poids

100 – 240 V~

max. 0,3 A

50 – 60 Hz

5,0 V $\overline{\text{---}}$

2 A

environ 100 g / 3.53 oz / 0.22 lbs

Dongle Bluetooth BTD 800 USB

Dimensions (L x H x P)

Poids

Bluetooth

Portée

Fréquence de transmission

Profils

Puissance de sortie

Sensibilité type

22 x 16 x 6 mm / 0.87 x 0.63 x 0.24 in

2 g / 0.07 oz / 0.004 lbs

version 4.2/ classe de puissance 1

jusqu'à 25 m (en fonction de l'appareil)

2402 – 2.480 MHz

- **HSP** Profil micro-casque (version 1.2)
- **HFP** Profil mains libres (version 1.7)
- **A2DP** Profil distribution audio avancée (version 1.3)
- **AVRCP** Profil télécommande audiovisuelle (version 1.6)

max. 8 dBm (EIRP)

-89 dBm

Station de base | Micro-casque | BTD 800 USB | Unité d'alimentation électrique

Plage de température

Humidité relative

fonctionnement : +5 °C à +45 °C / +41 °F à +113 °F

entreposage : -20 °C à +70 °C / -4 °F à +158 °F

fonctionnement : 20 % à 85 %

entreposage : 20 % à 95 %

Marques commerciales

La marque verbale et les logos Bluetooth® sont des marques déposées appartenant à Bluetooth SIG, Inc. et toute utilisation de ces marques par DSEA A/S se fait sous licence.

EPOS | SENNHEISER

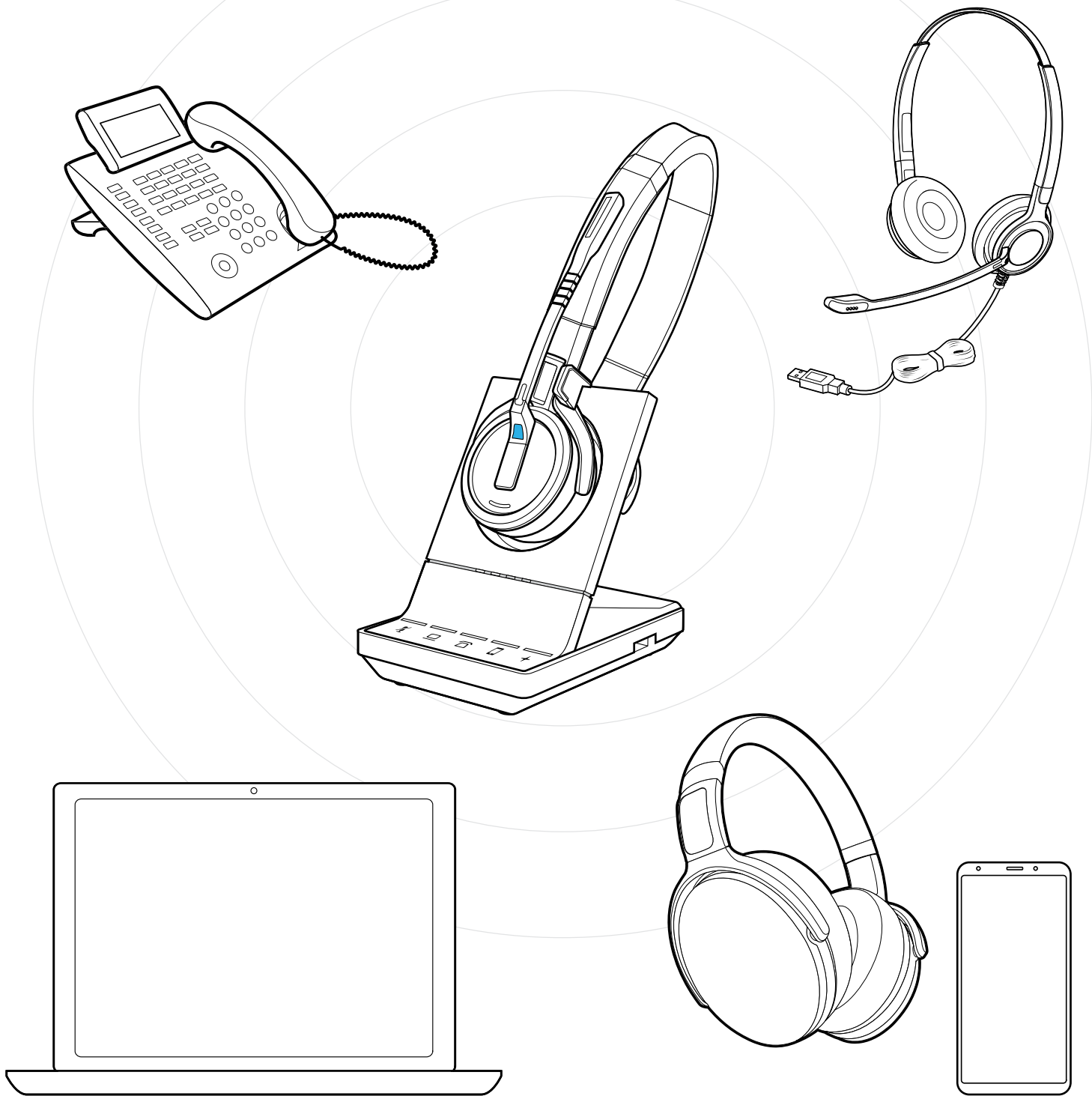

DSEA A/S

Kongebakken 9, DK-2765 Smørum, Denmark
www.eposaudio.com