

EPOS

IMPACT 200- serie

Behoud energie en focus met duidelijke communicatie tussen u en uw luisteraar en geniet van robuuste, bedrade headsets met comfort de hele dag lang. In drukke contactcenters zijn deze headsets zowel betrouwbaar als gebruiksvriendelijk



We veranderen de merknaam van EPOS | SENNHEISER naar EPOS als branding op onze producten.
Gedurende de transitieperiode kan hetzelfde product in beide versies bestaan

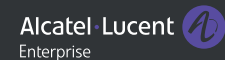

Belangrijkste eigenschappen

Geniet van draagcomfort de hele dag lang

Akoestische oorkussens van schuim met zachte hoezen van imitatieleer en het CircleFlex™ dual-hinge oorkussensysteem voor een perfecte pasvorm

Ervaar communicatie met helderheid

Met EPOS Voice™ technologie en ruisonderdrukkende microfoon voor natuurlijke, heldere conversatie

Bekijk meer op eposaudio.com/impact-200

Profiteer van robuust ontwerp

Duurzame constructie met lichtgewicht, met metaal versterkte hoofdband ontworpen voor jarenlang dagelijks gebruik

Bescherm uw gehoor

tegen akoestische pieken met EPOS ActiveGard®-technologie

Eenvoudig gespreksbeheer

Met in-line call control-unit voor dempen, volume aanpassen en oproepen beantwoorden/beëindigen



Dit zit er in de doos

Beschermhoes



IMPACT 200



Beknopte handleiding

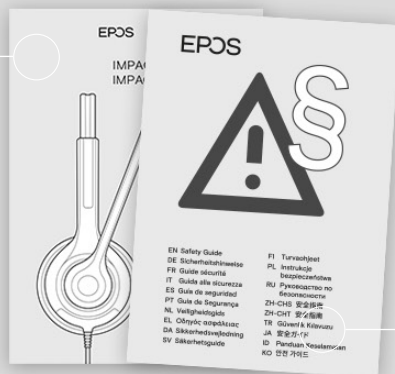

Veiligheidsgids

Kabel/kledingklem bevestigd



Zo gebruikt u de IMPACT 200

De headset aanpassen en dragen

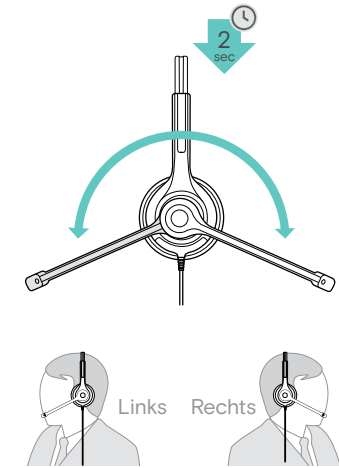
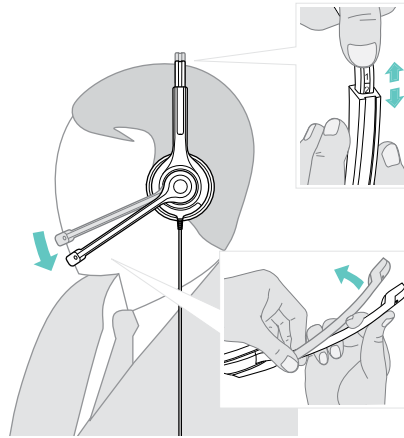

Een binnenkomend gesprek aannemen/beëindigen

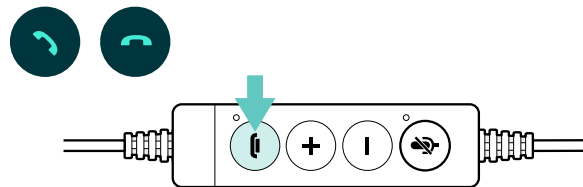

Nummerherhaling

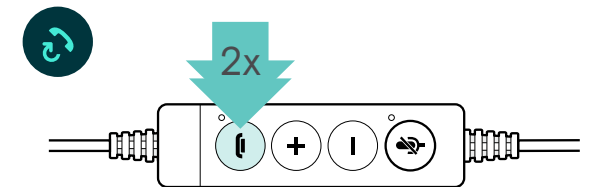

Het volume aanpassen

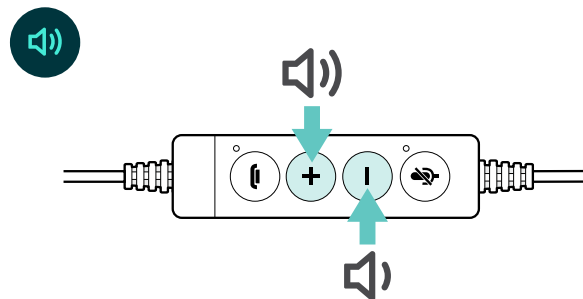

Dempen/dempen uitschakelen

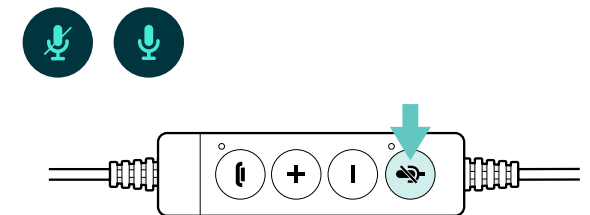

Extra voordelen en eigenschappen



Profiteer van robuust ontwerp

Duurzame constructie met een lichte, metaal-versterkte hoofdband voor intensief gebruik



Schakelbare 'Noise at Work'-onderdrukker

In overeenstemming met de EU-richtlijn inzake lawaai op het werk (Richtlijn 2003/10/EG)



Personaliseer uw headset

Naamlabel met gebruikers-ID en genummerde hoofdbandgroeven om pasvorm te personaliseren



Bescherm uw gehoor

EPOS ActiveGard®-technologie beschermt gebruikers tegen gehoorschade



Optimaliseer spraakoverdracht

Buigbare en draaibare arm voor optimale microfoonpositie



Draagbaar en makkelijk op te bergen

Met beschermende draaghoes

Productgegevens

1/3

Algemeen

Draagstijl

Hoofdband – enkel- en dubbelzijdige varianten

Gewicht headset

Enkelzijdig: 58 g / 2,05 oz
Dubbelzijdig: 89 g / 3,14 oz

Connectiviteit

Bureautelefoon via Easy Disconnect, softphone/PC via USB

Garantie

2 jaar

Audio

Frequentierespons luidsprekers

150 – 6.800 Hz (breedband)

Microfoontype

Microfoon met ruisonderdrukking, voor de best mogelijke spraakoverdracht

Frequentiebereik microfoon

50 – 18.000 Hz
50 – 12.000 Hz (SC 238 / SC 268)

Ruisonderdrukking

Geluidsonderdrukkende microfoon

Productgegevens

2/3

Productvariant

IMPACT 200

Software

EPOS-apparaten kunnen worden aangestuurd met de volgende softwareoplossingen:

EPOS Connect

EPOS Manager

Dit zit er in de doos

Akoestische kunstleren oorkussentje(s) op de headset, kabel/kledingklem bevestigd, draagtas, snelgids, veiligheidsgids

Voer firmware-updates uit en configureer headsets voor persoonlijke audiovoorkeuren.

EPOS Connect werkt voor Windows, Mac® en VDI/Thin cliënt omgevingen: eposaudio.com/software-epos-connect

Beheer, update en configureer EPOS-audioapparaten vanaf elke plek.

Voor zowel cloud- als on-premises-oplossingen: eposaudio.com/software-epos-manager

Productgegevens

3/3

Product	Te verbinden met	Certificeringen	EAN-code	UPC-code
IMPACT SC 260 USB MS II Art.nr. 1000579	PC/softphone via USB dubbelzijdige USB-headset met in-line gespreksbediening	Geoptimaliseerd voor UC en gecertificeerd voor Microsoft Teams*, Google Meet, Works with Chromebook, Avaya en Alcatel-Lucent Enterprise	57 14708 00380 9	8 40064 40380 1
IMPACT SC 230 USB MS II Art.nr. 1000578	PC/softphone via USB enkelzijdige USB-headset met in-line gespreksbediening	Geoptimaliseerd voor UC en gecertificeerd voor Microsoft Teams*, Google Meet, Works with Chromebook, Webex by Cisco en Avaya	57 14708 00379 3	8 40064 40379 5
IMPACT SC 260 Art.nr. 1000515	Bureautelefoon via Easy Disconnect (ED) Dubbelzijdige headset	Gecertificeerd voor Google Meet, Avaya, Alcatel-Lucent Enterprise en Unify	57 14708 00316 8	8 40064 40316 0
IMPACT SC 230 Art.nr. 1000514	Bureautelefoon via Easy Disconnect (ED) Enkelzijdige headset	Gecertificeerd voor Google Meet, Avaya, Alcatel-Lucent Enterprise en Unify	57 14708 00315 1	8 40064 40315 3
IMPACT SC 262 Art.nr. 1000519	Bureautelefoon via Easy Disconnect (ED) Dubbelzijdige headset	Gecertificeerd voor Google Meet	57 14708 00320 5	8 40064 40320 7
IMPACT SC 232 Art.nr. 1000518	Bureautelefoon via Easy Disconnect (ED) Enkelzijdige headset	Gecertificeerd voor Google Meet	57 14708 00319 9	8 40064 40319 1
IMPACT SC 268 Art.nr. 1000658	Bureautelefoon via Easy Disconnect (ED) Dubbelzijdige headset	Gecertificeerd voor Google Meet	57 14708 00459 2	8 40064 40459 4
IMPACT SC 238 Art.nr. 1000657	Bureautelefoon via Easy Disconnect (ED) Enkelzijdige headset	Gecertificeerd voor Google Meet	57 14708 00458 5	8 40064 40458 7

* Voor de Microsoft Teams-gecertificeerde producten uit de IMPACT 200-serie moet EPOS Connect worden geïnstalleerd – download de software van onze website: eposaudio.com/epos-connect

Reserve- onderdelen

1/1

Product	Art. nr.	Beschrijving	EAN-code	UPC-code
HPH 01	1000778	Zachtkatoenen hygiënische hoes, 10 st. Voor gebruik met kunstleren ringoor- of oorkussens van akoestisch schuim. Geschikt voor de volgende series van de IMPACT-lijn: SC 600, SC 200, SC 30/60, DW, SD, MB Pro en de CC en SH serie.	5714708005797	840064405799
HSH 01	1000785	Headsethouder met kleefband. Geschikt voor de series IMPACT SC 600, IMPACT SC 200, IMPACT SC 30/60, CC en SH.	5714708005865	840064405867
HZP 30 SC 200	1000790	Oorkussens van akoestisch schuim, geschikt voor de IMPACT SC 200-serie. Compleet met 2 stuks.	5714708005919	840064405911
HZP 31 SC 200	1000791	Oorkussens van akoestisch schuim met kunstlederen bekleding voor de IMPACT SC 200- en de IMPACT SC 30/60-serie. Compleet met 2 stuks.	5714708005926	840064405928
Beveiligingskabelslot	1000819	Beveiligingskabelslot	5714708006206	840064406208
Reserveschuim voor microfoon, DW20/30	1000710	Microfoon popschermb (10X)	5714708005117	840064405119
USB-A naar USB-C	1000832	Adapterkabel USB-A naar USB-C	5714708006336	840064406338

Bijlage

1/1

Aanvullende productgegevens

EPOS ActiveGard®-technologie

Beschermt gebruikers tegen akoestisch letsel door plotselinge geluidspieken op de lijn

Begrenzer voor EU-richtlijn Lawaai op het Werk*

Verbeterde geluidsbescherming voorkomt luistermoeheid, gemiddeld 85 dB gedurende een werkdag

EPOS Voice™ technologie

Voor een heldere en natuurlijke luisterervaring.

Geluidsdruk

Beperkt door EPOS ActiveGard®:
Max. 103 dB via ED
Max. 110 dB via ED (SC 238 / SC 268)
Max. 113 dB via USB

Geoptimaliseerd voor communicatie en multimedia**

Geluidsverbeteringsprofielen passen zich automatisch aan voor optimale communicatie of multimedia

In-line gespreksbediening**

Een oproep beantwoorden/beëindigen,
Volume hoger/lager
Microfoon dempen
Laatste uitgaande nummer opnieuw bellen

*Conform de EU-wetgeving inzake Lawaai op het Werk (Richtlijn 2003/10/EG), waarin grenswaarden worden gesteld voor twee soorten lawaai op de werkplek: Akoestische pieken en aanhoudend geluid.

**Beschikbaar op de USB MS II-varianten