

# EPOS



## EXPAND Vision 5

Barre de vidéo-collaboration

**Guide d'utilisation**

Model: DSWBT1

# Sommaire

Bienvenue.....	2
Contenu de la boîte.....	3
Vision 5 en bref.....	4
Vue d'ensemble de la barre de vidéo-collaboration.....	4
Vue d'ensemble des LED.....	5
Installation/montage de la barre Vision 5.....	6
Options d'installation.....	6
A Montage du produit au mur.....	7
B Installation du produit sur une table.....	8
Raccordement/préparation des appareils.....	9
Retrait/mise en place du couvercle.....	9
Possibilités de connexion.....	10
1 Raccordement d'un écran.....	12
2 Raccordement à un réseau.....	13
3 Raccordement à l'alimentation électrique.....	14
4 Raccordement d'un système de commande.....	15
Utilisation d'EXPAND Vision 5 en mode USB (BYOD).....	17
Connexion d'un ordinateur portable pour le partage de contenus.....	18
Raccordement d'autres accessoires.....	19
Utilisation – les bases.....	20
Réglage de la caméra.....	20
Réglage du volume.....	23
Désactivation/activation du micro.....	23
Participer à des réunions/passer des appels.....	24
Partage de contenus pendant une réunion.....	25
Bon à savoir.....	27
Utilisation d'un verrou Kensington® (option).....	27
Mode veille et réveil.....	28
Utilisation des boutons de confidentialité.....	30
Modification des réglages de la barre Vision 5.....	31
Entretien et mise à jour des produits.....	32
Nettoyage des produits.....	32
Mise à jour du firmware.....	32
En cas de problème.....	33

# Bienvenue

## Une expérience de réunion améliorée

Faites passer la visioconférence à un niveau supérieur avec EXPAND Vision 5 pour les petites et moyennes salles de réunion.

Une puissante barre vidéo tout-en-un offrant des performances audio et une qualité vidéo exceptionnelles grâce à deux speakers intégrés et à quatre micros.

Facile à installer avec des options de montage flexibles, une gestion des câbles et une fonction pan/tilt électromécanique, pour une installation optimale.

Tirez parti de l'ordinateur intégré pour une exécution native des applications UC sur l'appareil, pour une expérience de réunion fluide.



Pour connaître les consignes de sécurité, consultez le Guide de sûreté.



Pour les spécifications, consultez la fiche d'information disponible sur [eposaudio.com](http://eposaudio.com).

### Marques commerciales

La marque et les logos du mot Bluetooth® sont des marques déposées appartenant à Bluetooth SIG, Inc. et toute utilisation de telles marques par DSEA A/S est sous licence.

USB Type-C® et USB-C® sont des marques déposées de la société USB Implementers Forum.

Kensington est une marque déposée d'ACCO Brands. Kensington The Professionals' Choice est une marque déposée d'ACCO Brands.

Toutes les autres marques sont la propriété de leurs propriétaires respectifs.

# Contenu de la boîte

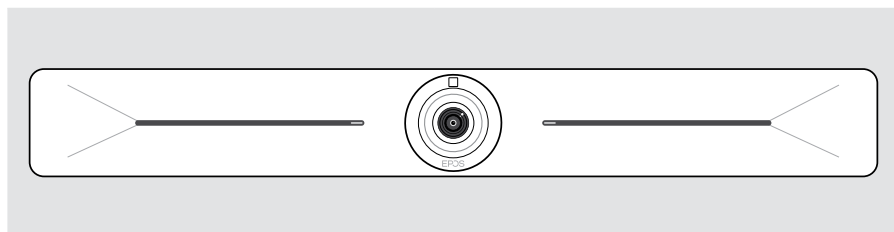

Barre de vidéo-collaboration **EXPAND Vision 5**

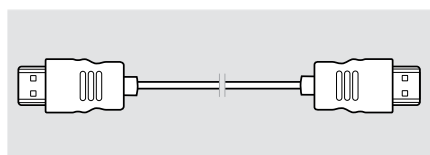

Câble HDMI

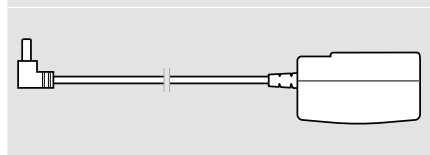

Unité d'alimentation électrique

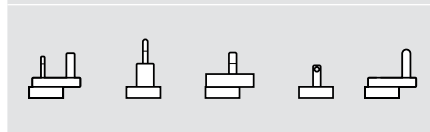

**Adaptateurs pays**  
UK, EU, AU, US, IN

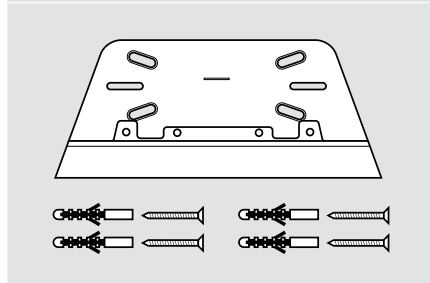

**Accessoires pour montage au mur**  
Plaqué de montage  
Chevilles\*  
Vis

\*selon le type de mur, des chevilles spéciales doivent être utilisées





Quick guide  
Guide de sûreté  
Fiche de conformité

# Vision 5 en bref

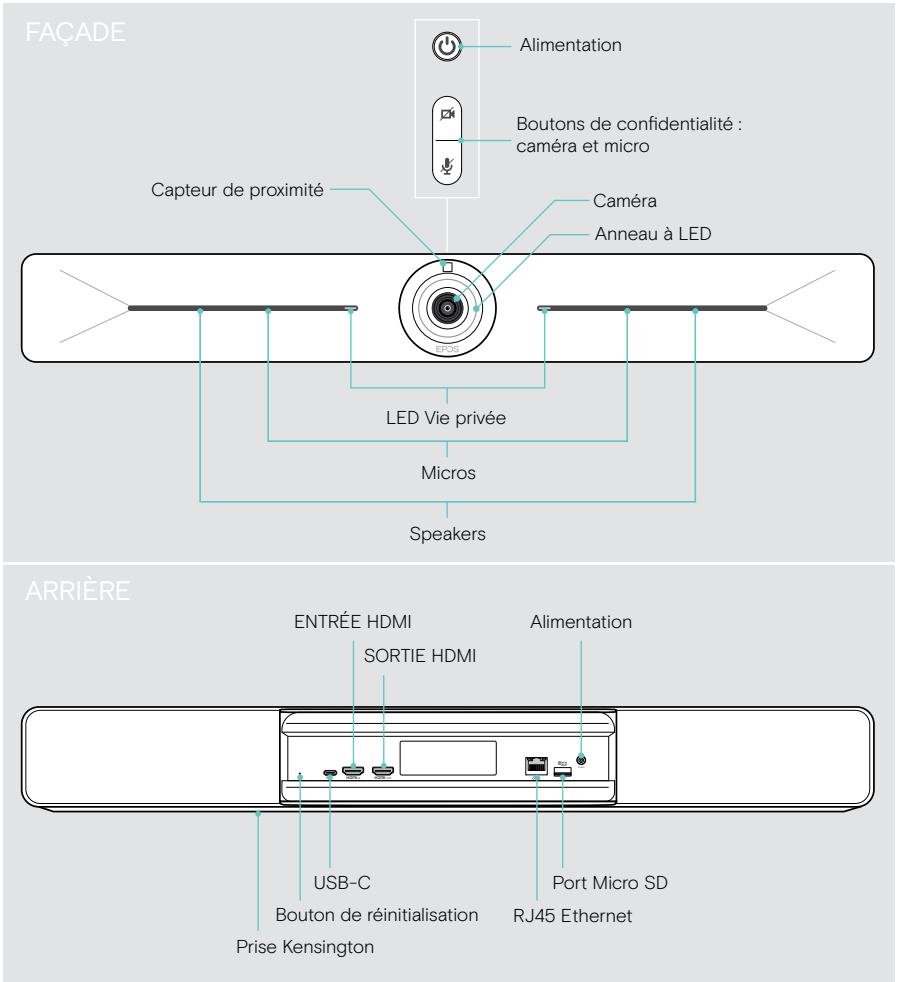











## Vue d'ensemble de la barre de vidéo-collaboration



## Vue d'ensemble des LED

	Allumé		Mode Veille
	Éteint/Hors tension		

### Réunion en cours

		Caméra activée			Caméra désactivée
		Micro activé			Micro activé
		Caméra activée			Caméra désactivée
		Micro coupé			Micro coupé

### Mode Vie privée de la caméra/du micro (voir page 30)

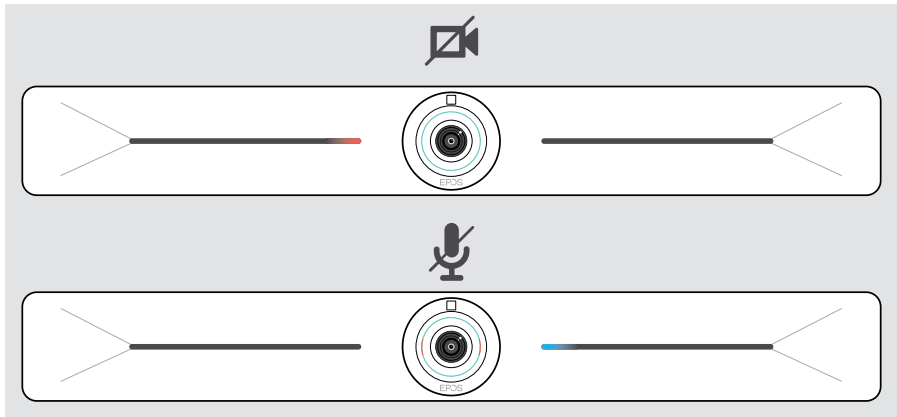

# Installation/montage de la barre Vision 5

## Options d'installation

---

La barre de collaboration peut être :

- **A** montée au mur
- **B** placée sur un bureau (accessoire en option : support de table)

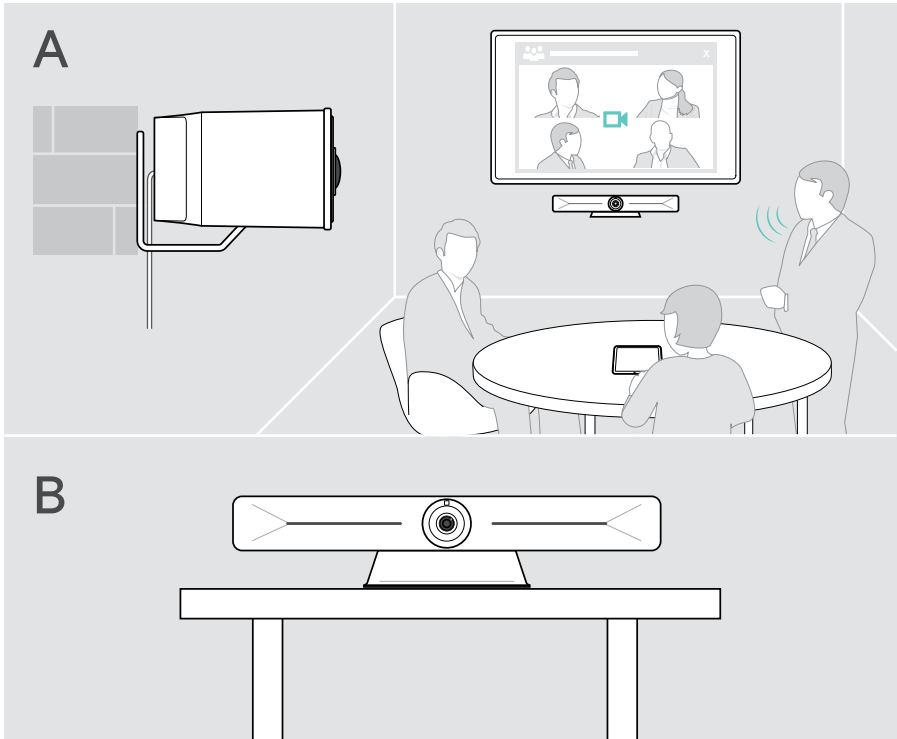

## A Montage du produit au mur



### ATTENTION

Risque d'accidents ou de dommages !

Le perçage des câbles, par exemple, peut provoquer des accidents.

> S'assurer de l'absence de câbles ou de conduites dans le mur.

**Cet exemple est fourni pour un type de mur donné – le montage peut varier avec un autre type de mur.**

- 1 Positionner la barre pour que **la caméra soit à la hauteur des yeux des participants à la réunion**. Maintenez la plaque de montage au mur bien droite et tracez deux repères.
- 2 Percez deux ou quatre trous.
- 3 Insérez les chevilles.
- 4 Maintenez la plaque de montage contre le mur et fixez-la à l'aide des vis. Commencez par la vis de gauche, qui doit être alignée avec l'autre vis.
- 5 Saisir la barre de collaboration et brancher les câbles nécessaires, l'espace disponible étant réduit après le montage > voir page 9.
- 6 Positionnez la barre de collaboration et serrez les vis.

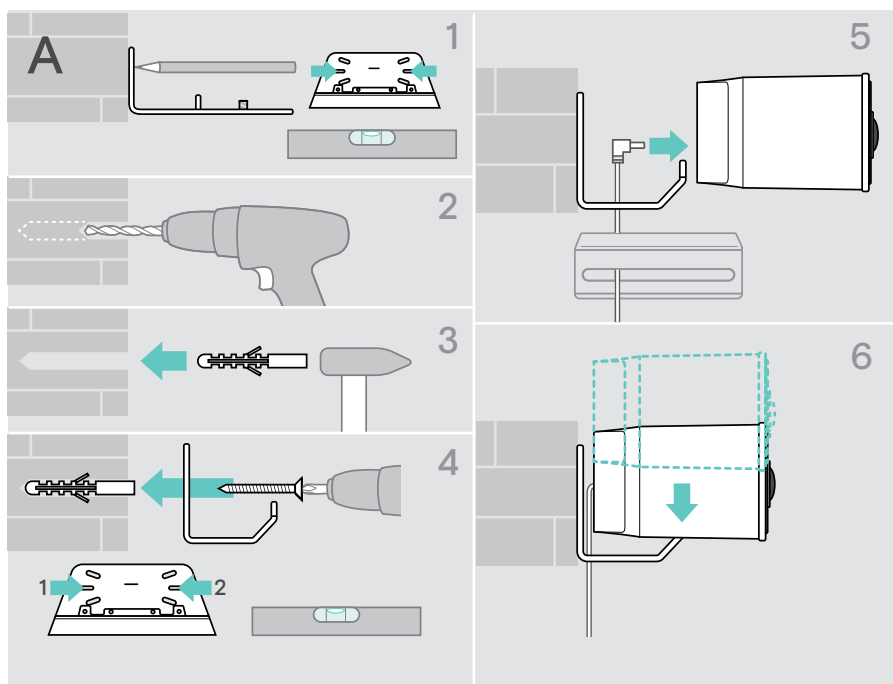



## B Installation du produit sur une table

- > Encliquetez le support de table (accessoire en option : Vision 5 – TTM 01).
- > Positionnez la barre de collaboration sur votre bureau.
- > Tenez le support et pivotez la barre de collaboration vers les participants de la réunion.

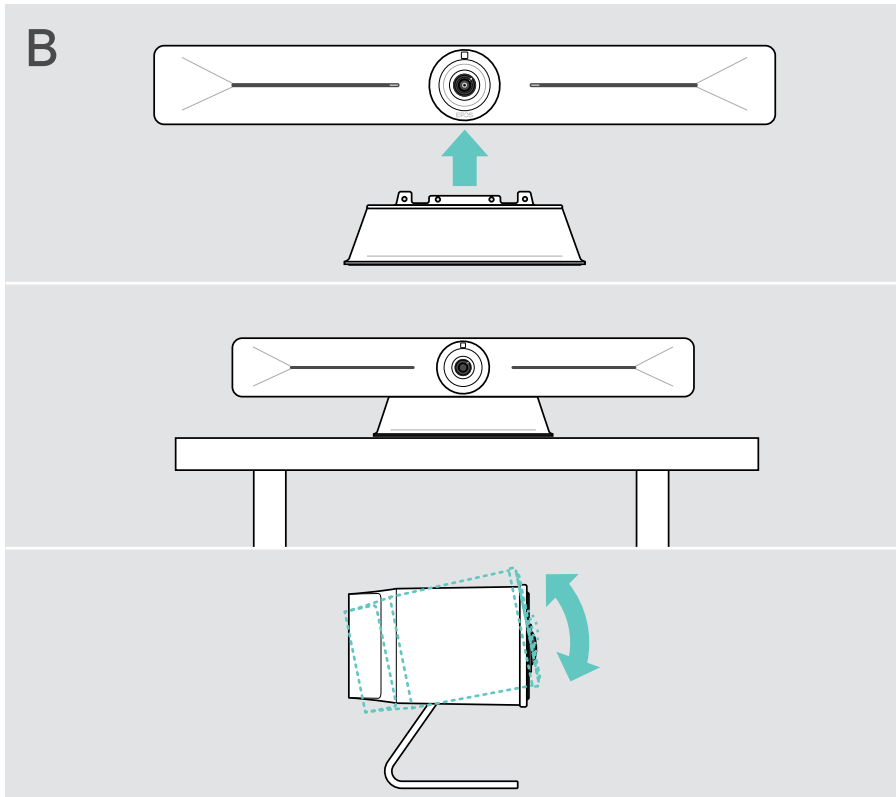

# Raccordement/préparation des appareils

## Retrait/mise en place du couvercle

### ATTENTION

Risque de pincement des câbles !

- > Toujours remettre le couvercle en place, car il permet de réduire la tension des câbles connectés.
- > Tournez la vis de 90° dans le sens antihoraire pour déverrouiller le couvercle et le retirer.

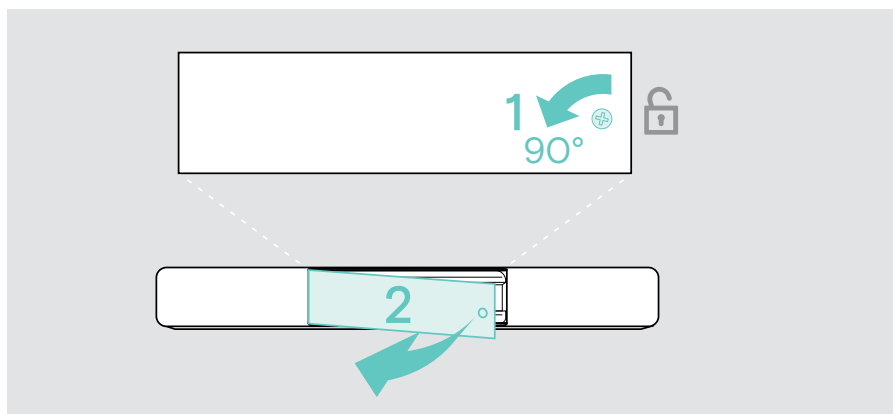

Une fois vos appareils connectés :

- > Remplacez le couvercle et tournez la vis dans le sens horaire pour le verrouiller.

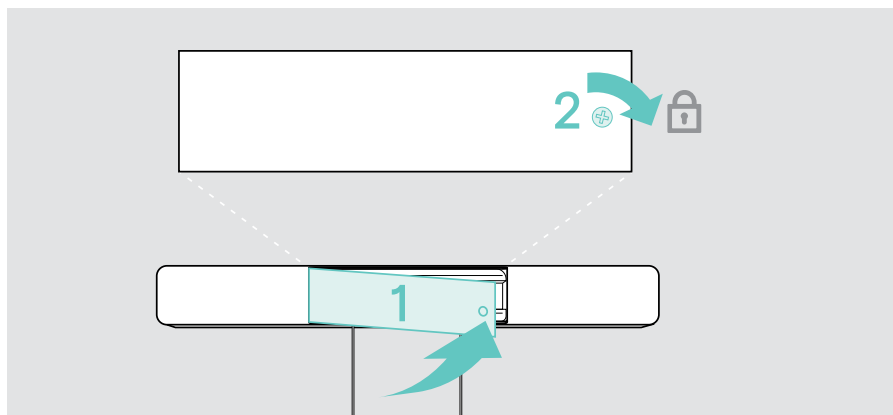

## Possibilités de connexion

La barre de collaboration fonctionne comme une solution tout-en-un. Il suffit de disposer d'un écran, d'un accès à Internet et d'une solution UC.

### Raccordements et actions nécessaires

Page

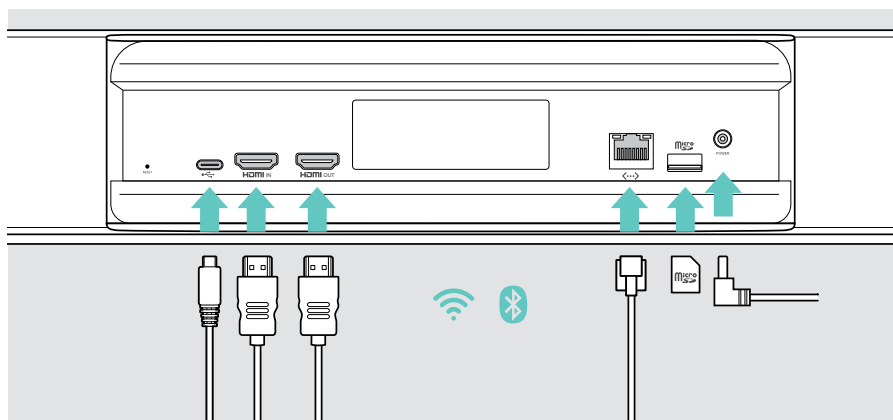

1	Écran	12
2	Réseau	13
3	Alimentation	14
4	Appairage de la tablette EXPAND Control ou d'une télécommande Vous pouvez également utiliser le produit comme un appareil USB, par exemple si votre fournisseur UC n'est pas pris en charge par la barre EXPAND Vision 5 (voir page 17).	15

Outre les appareils répertoriés, vous pouvez raccorder différents appareils d'entrée et de sortie à la barre de collaboration via les ports illustrés ci-dessous.



## Options réseau

Page

	Wi-Fi	13
	Ethernet	

## Appareils filaires et carte mémoire en option

Page

	<b>USB-C :</b>	18
	• Équipement audio	
	• Clavier/souris	
	• Écran : à utiliser comme appareil USB	
	• Ordinateur portable : à utiliser comme appareil USB	17
	<b>Entrée HDMI :</b>	18
	• Ordinateur portable : à utiliser pour le partage de contenu	
	<b>Sortie HDMI :</b>	12
	• Écran	
	<b>Micro SD :</b>	18
	• Carte mémoire Micro SD : extension de la capacité de stockage interne	

# 1 Raccordement d'un écran

Vous pouvez raccorder un ou deux écrans via les ports ci-dessous :



**SORTIE HDMI** : écran principal/interface à écran tactile

> Raccordez le câble HDMI fourni à la **sortie HDMI** et à votre écran.



**USB-C** : écran secondaire/interface à écran tactile

> Raccordez un câble USB-C au port USB-C et à votre écran.

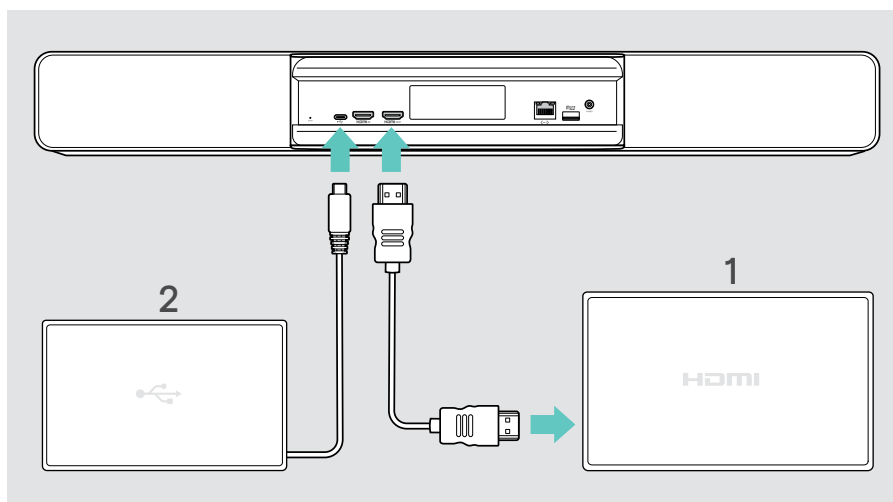

## 2 Raccordement à un réseau

La barre de collaboration nécessite un accès à Internet. Vous pouvez la connecter à un réseau via :



### Wi-Fi :

- > Connectez-vous à votre réseau Wi-Fi.

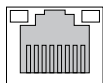

### Ethernet :

- > Raccordez un câble LAN au port Ethernet.

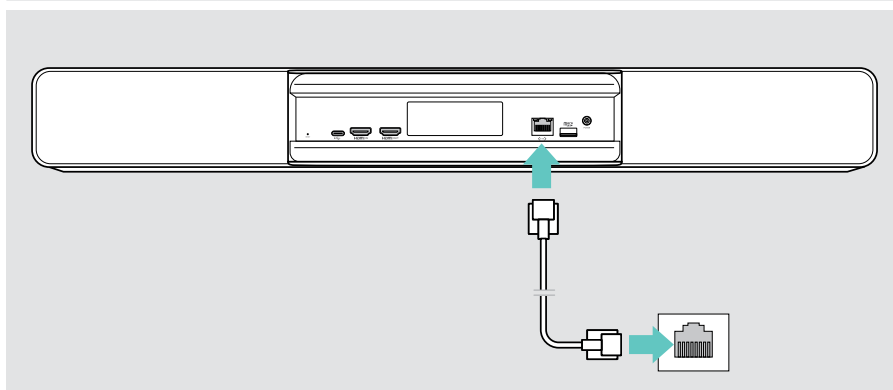

### Connexion au réseau Wi-Fi

Une fois la barre de collaboration et votre écran allumés :

- > Dans le menu **Paramètres**, sélectionnez > **Paramètres de l'appareil** > **Wi-Fi** pour configurer votre connexion Wi-Fi. Les paramètres de l'administrateur sont protégés par un mot de passe.

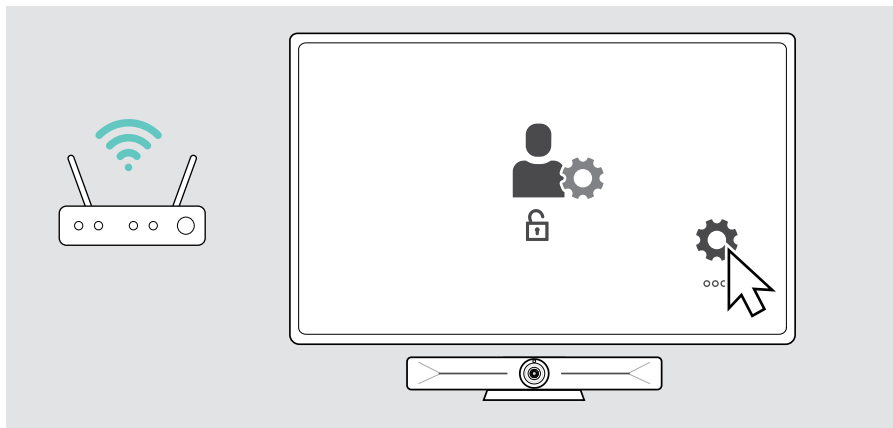

### 3 Raccordement à l'alimentation électrique



- > Sélectionnez et insérez l'adaptateur qui convient pour votre pays.
- > Raccordez l'unité d'alimentation à la **prise d'alimentation** et à la prise murale.

La barre de collaboration s'allume. L'anneau à LED s'allume en vert menthe.

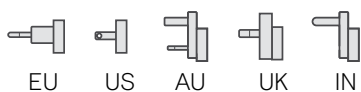
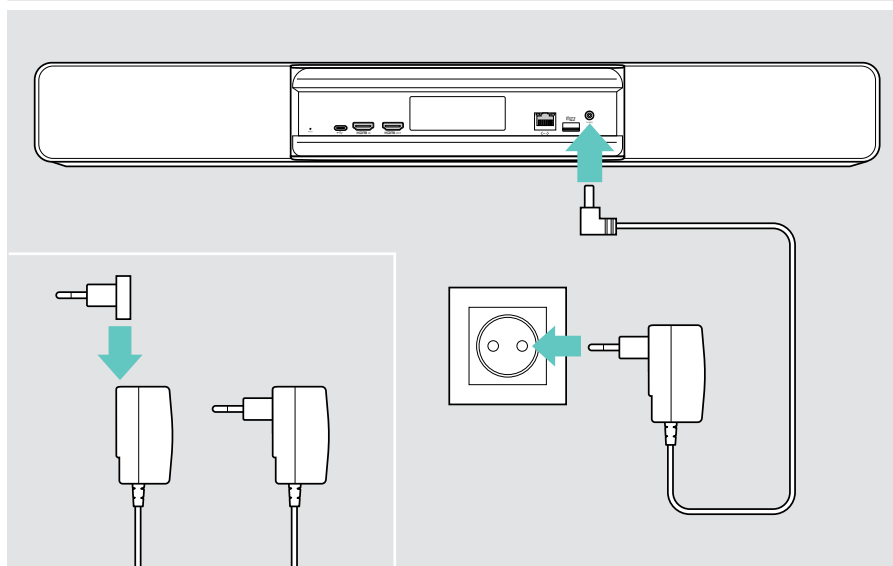

## 4 Raccordement d'un système de commande

Si vous n'utilisez pas d'écran tactile, vous avez besoin d'un système de commande, par exemple la tablette EPOS EXPAND Control avec écran tactile ou la télécommande VISION-RC 01T.

### Connexion de la tablette EXPAND Control

Pour établir une connexion entre la tablette EXPAND Control et la barre Vision 5 :

- > Suivez les étapes indiquées dans le Guide de l'utilisateur de la tablette EXPAND Control.

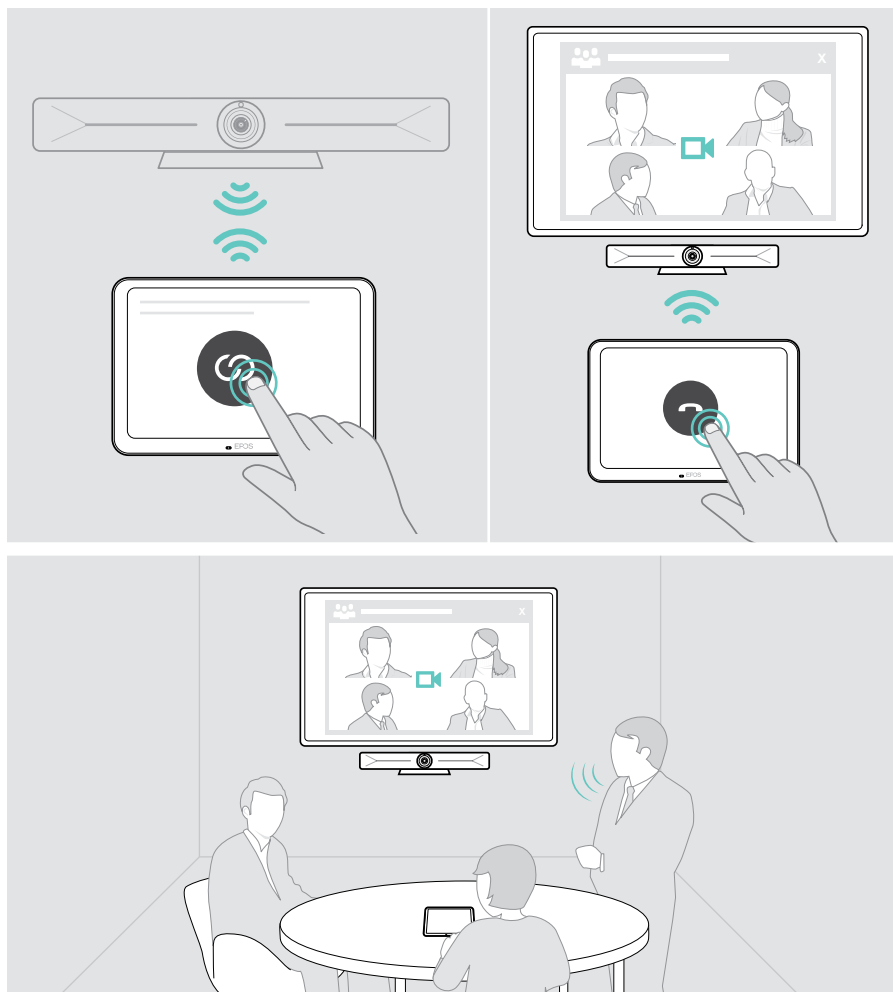



## Connexion de la télécommande VISION-RC 01T – Microsoft Teams uniquement

Pour Microsoft Teams, vous pouvez utiliser le système confortable EXPAND Control ou la télécommande.

- > Débranchez et branchez l'alimentation pour redémarrer la barre de collaboration.
- > Maintenez simultanément les touches BACK et OK de la télécommande enfoncés jusqu'à ce que la LED d'appairage clignote en continu en rouge. Dès le redémarrage de la barre de collaboration, la télécommande est automatiquement appairée et le voyant LED de la télécommande s'éteint.

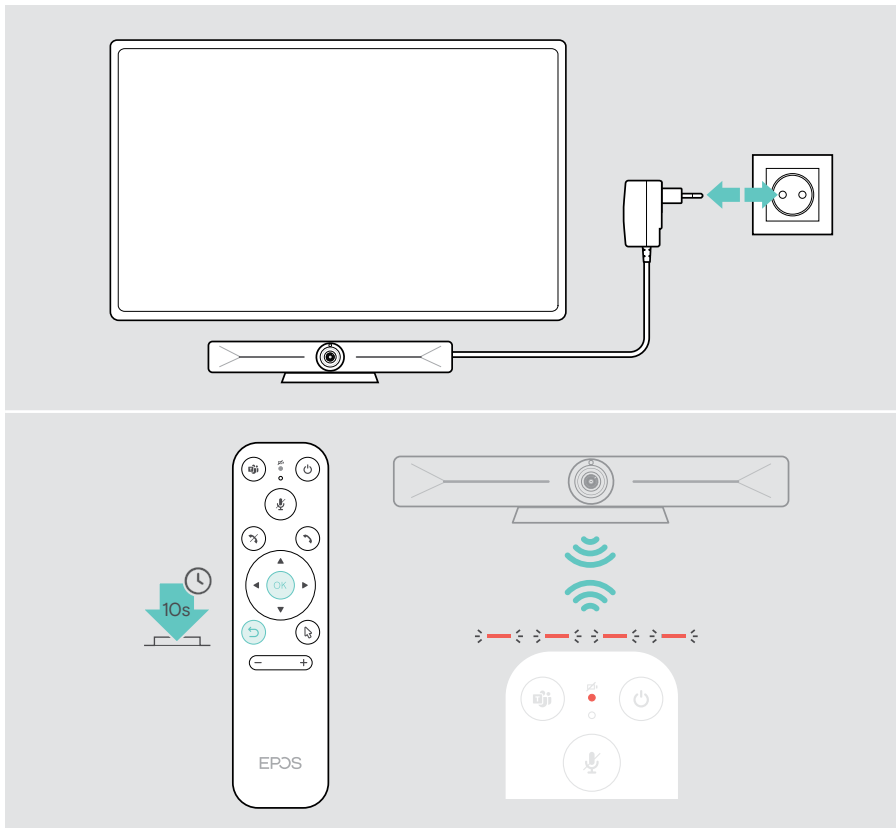

## Utilisation d'EXPAND Vision 5 en mode USB (BYOD)

Si votre fournisseur UC n'est pas pris en charge par la barre EXPAND Vision 5 :

- > Utilisez votre ordinateur portable et l'EXPAND Vision 5 comme un appareil USB pour vos réunions.
- > Gérez vos réunions via votre ordinateur portable plutôt que via la tablette EXPAND Control ou la télécommande.



### USB-C :

- > Raccordez un câble USB de l'ordinateur portable à la prise USB-C de l'EXPAND Vision 5.



### Entrée HDMI :

- > Raccordez un câble HDMI de l'ordinateur portable à la prise **HDMI IN** de l'EXPAND Vision 5.

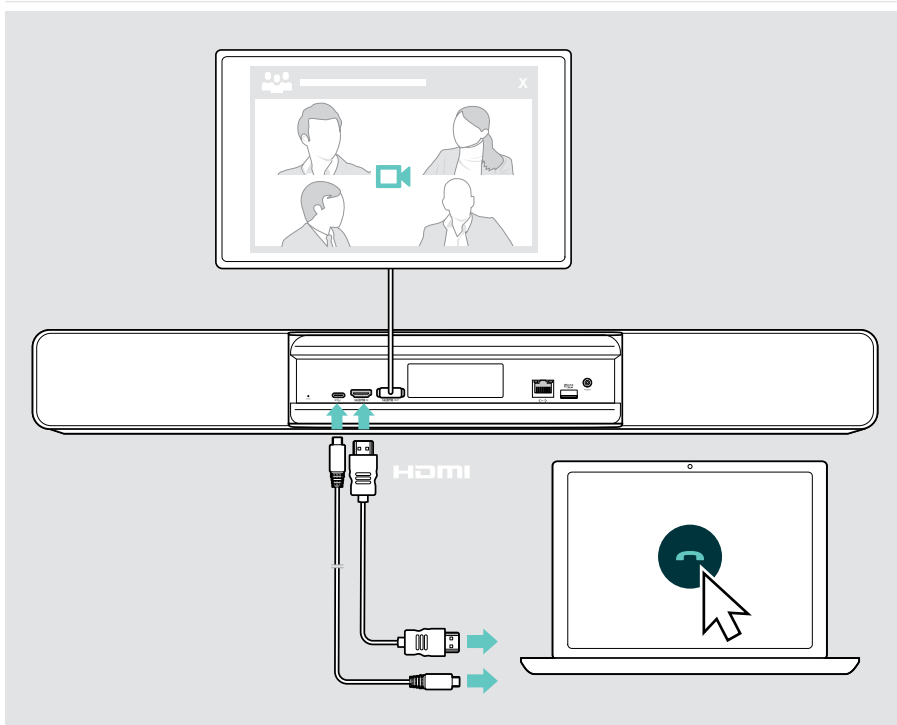

## Connexion d'un ordinateur portable pour le partage de contenus



### Entrée HDMI :

- > Raccordez un câble HDMI à l'**entrée HDMI** et à votre ordinateur portable.



### USB-C :

- > Raccordez un câble USB-C au port USB-C et à votre ordinateur portable.

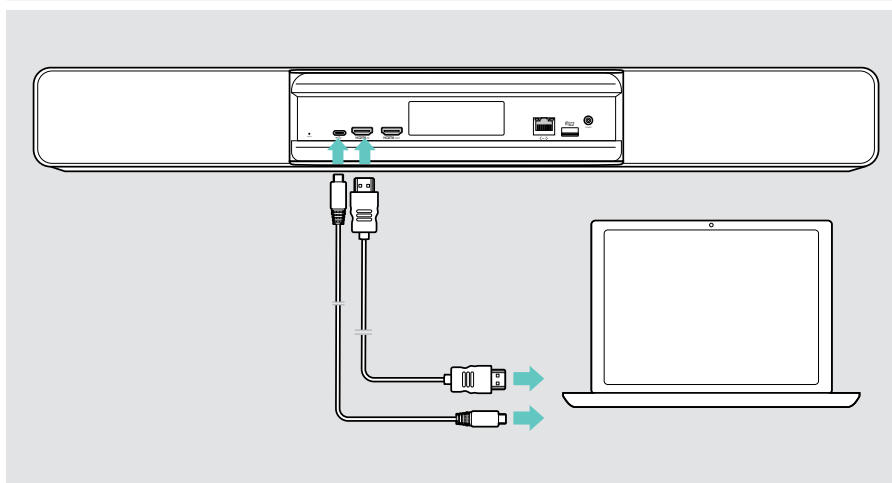

Pour de plus amples informations sur le partage de contenus, voir page 25.

## Raccordement d'autres accessoires

D'autres accessoires peuvent être raccordés, par exemple pour la navigation.

### USB-C :



- > Raccordez votre dispositif USB filaire (clavier, souris, interface à écran tactile). Pour les appareils USB-A, utilisez par exemple l'adaptateur USB-A vers USB-C® EPOS.

### Micro SD :



- > Insérez une carte micro SD pour augmenter la capacité de stockage interne.

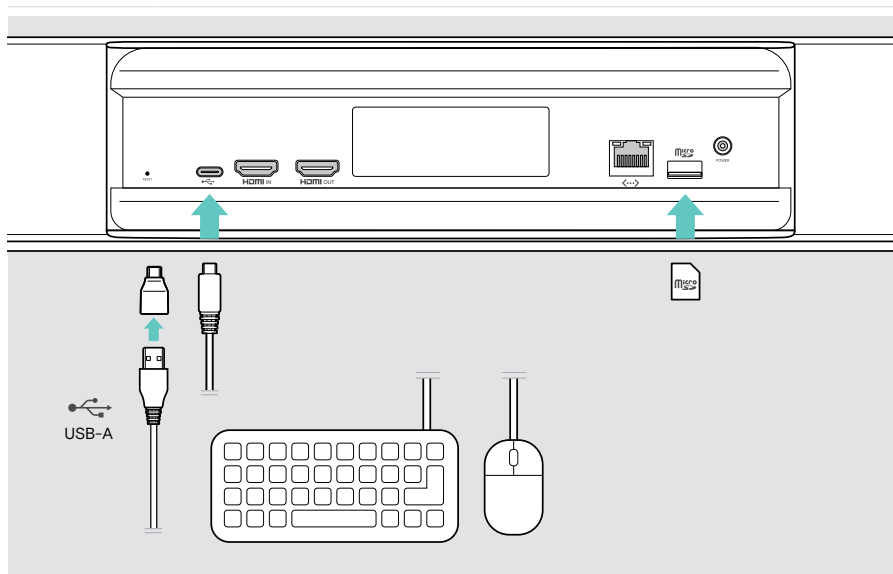

## Utilisation – les bases

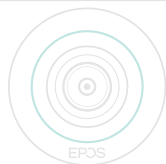

La **barre de collaboration** s'allume automatiquement à la mise sous tension. Le voyant LED s'allume en vert menthe.

S'il s'allume en rouge, l'appareil est en mode veille (voir page 20).

## Réglage de la caméra

L'objectif de la caméra est mobile et peut être réglé via le menu Paramètres (voir page suivante).

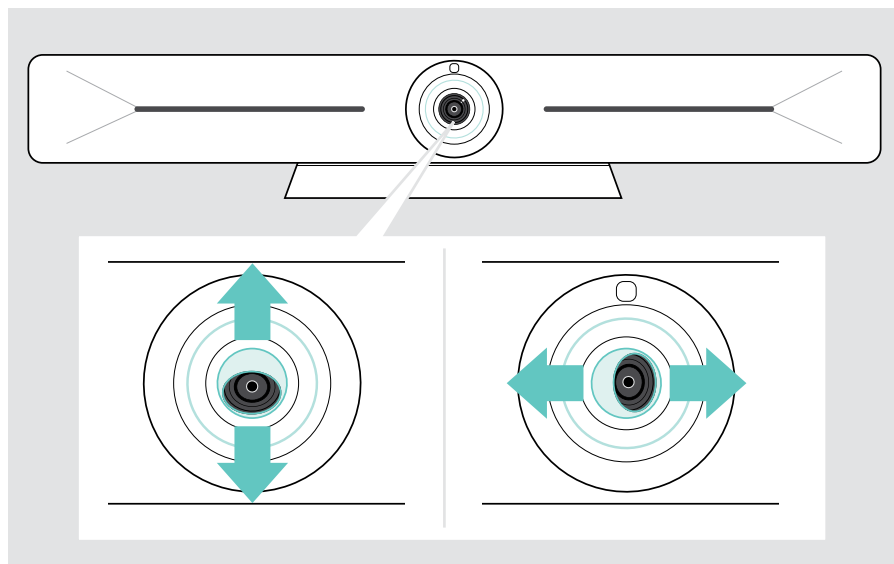

## Utilisation de la fonction Pan-Tilt-Zoom (PTZ) de la caméra

Vous pouvez régler la position de la caméra et le niveau de zoom numérique pour une captation optimale du lieu de la réunion.

- > Dans le menu **Paramètres**, sélectionnez > **Paramètres de l'appareil** > **Commandes de la caméra** pour procéder au réglage voulu.

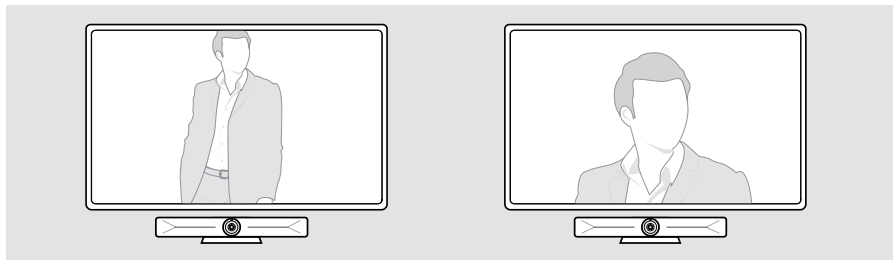

## Activation du cadrage intelligent

La barre de collaboration est équipée d'une fonction de cadrage intelligent, reposant sur la technologie EPOS AI™. Cette fonction cadre automatiquement l'image et ajuste le zoom numérique pour une captation efficace des participants de la réunion. Le cadrage intelligent place les visages des participants au centre. La fonction est désactivée par défaut.

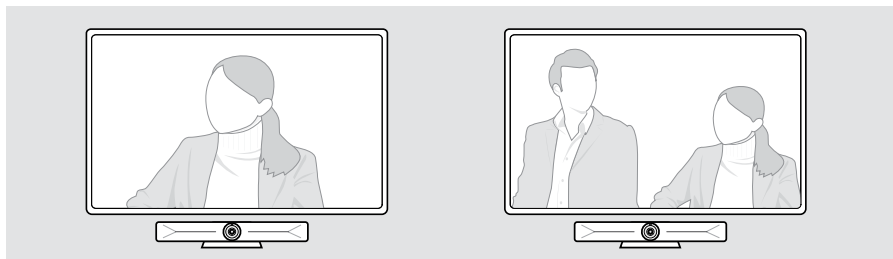

Vous pouvez activer la fonction de cadrage intelligent **avant** ou **pendant une réunion**.

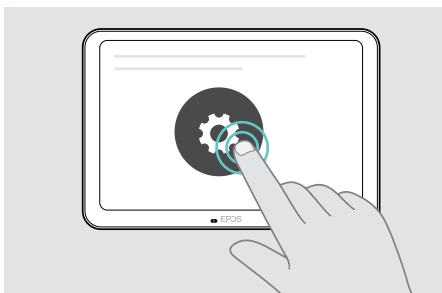

Pour l'activer **avant une réunion** :

- > Appuyez sur **... Plus** > **Paramètres** (EXPAND Control).
- > Activez la fonction de cadrage intelligent dans le menu **Paramètres** : **Paramètres de l'appareil** > **Commandes de la caméra**.

Pour l'activer **pendant une réunion** (EXPAND Control uniquement) :

- 1 Appuyez sur la petite flèche. La fenêtre de configuration des paramètres de la caméra de la salle apparaît.

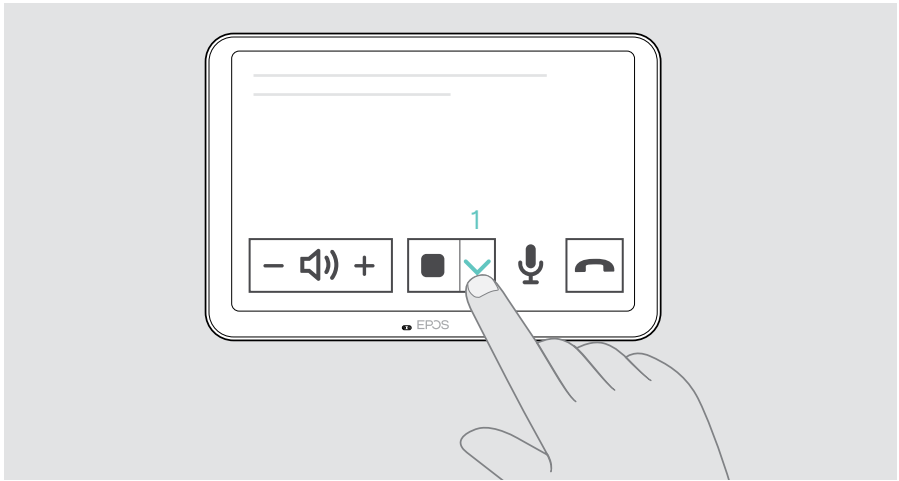

- 2 Activez le **Room framing** (Cadrage de la salle) en déplaçant le curseur vers la droite.
- 3 Appuyez sur la flèche pour fermer la fenêtre

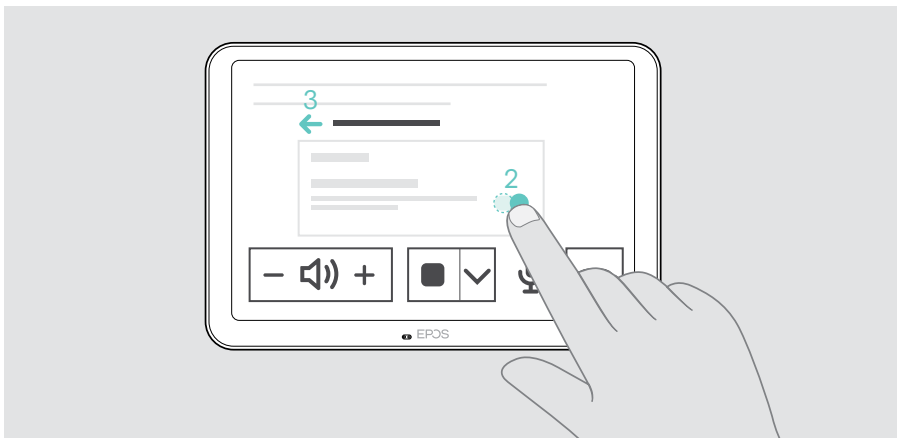

## Réglage du volume



### ATTENTION

Risque de détérioration de l'audition !

L'écoute prolongée à un volume sonore élevé peut endommager l'audition de manière permanente.

> Ne vous exposez pas constamment à un volume d'écoute élevé.

- > Réglez le volume lors d'une réunion via la tablette EXPAND Control ou la télécommande.



## Désactivation/activation du micro

- > Activez ou désactivez le mode muet du micro pendant une réunion via la tablette EXPAND Control ou la télécommande.

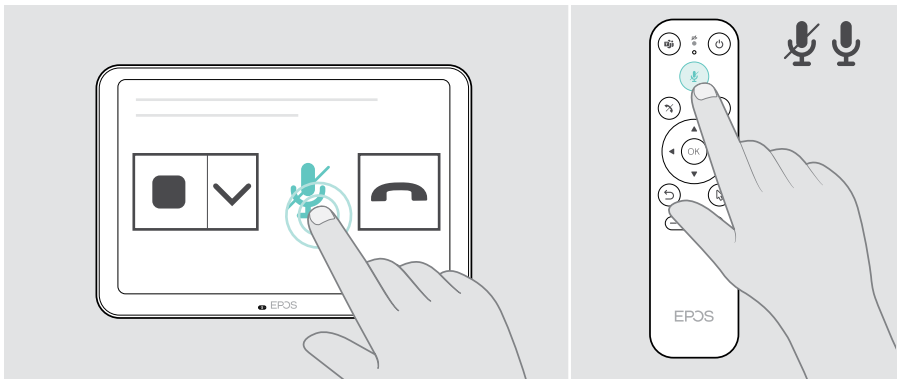



## Participer à des réunions/passer des appels

- > Rejoignez une visioconférence via votre tablette EXPAND Control ou votre télécommande.



Si vous utilisez le produit comme webcam USB (ordinateur portable raccordé via un câble USB-C), connectez-vous via la solution UC installée sur votre ordinateur portable.

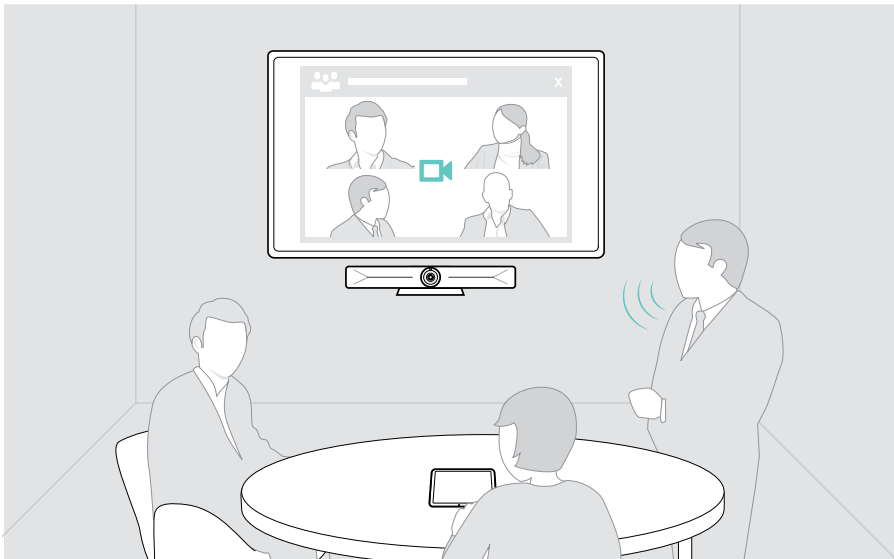
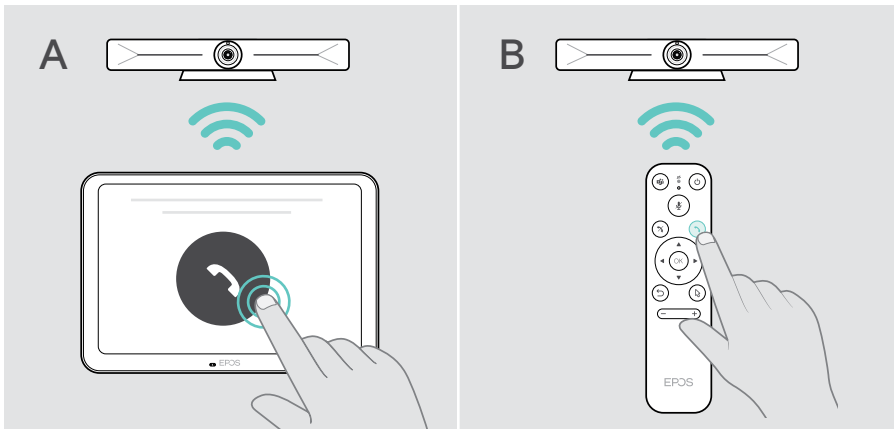

## Partage de contenus pendant une réunion

---

Vous pouvez partager vos contenus en ligne via votre fournisseur UC (sans câble supplémentaire) ou via un câble HDMI connecté. Il est également possible d'utiliser Miracast pour le partage de contenus local.

### Partage de contenus depuis votre ordinateur portable en ligne

Pendant une réunion :

- > Lancez le partage d'écran via votre solution UC.



## Partage de contenu depuis votre ordinateur portable via HDMI / USB-C



### Entrée HDMI :

- > Raccordez un câble HDMI à l'**entrée HDMI** et à votre ordinateur portable.
- > Lancez le partage d'écran via votre solution UC.



### USB-C :

- > Raccordez un câble USB-C au port USB-C et à votre ordinateur portable.

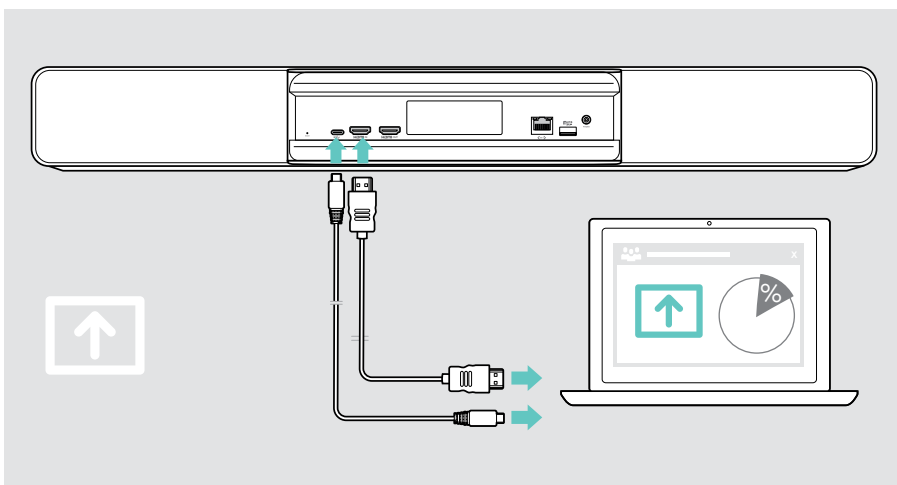

## Image miroir de l'écran

Vous pouvez utiliser Miracast pour partager des contenus sur l'écran connecté, par exemple via la fonction « Projet » dans Windows.



Cette fonction est destinée au partage de contenus en local et non pendant des visioconférences.

Il est possible de modifier le nom de la capture d'écran de l'appareil dans le menu Paramètres.

## Bon à savoir

### Utilisation d'un verrou Kensington® (option)

---

Vous pouvez protéger votre barre de collaboration, par exemple sur une table de salle de réunion, avec un verrou Kensington (option).

- > Suivez les instructions fournies avec votre verrou Kensington pour le fixer en bas du produit.

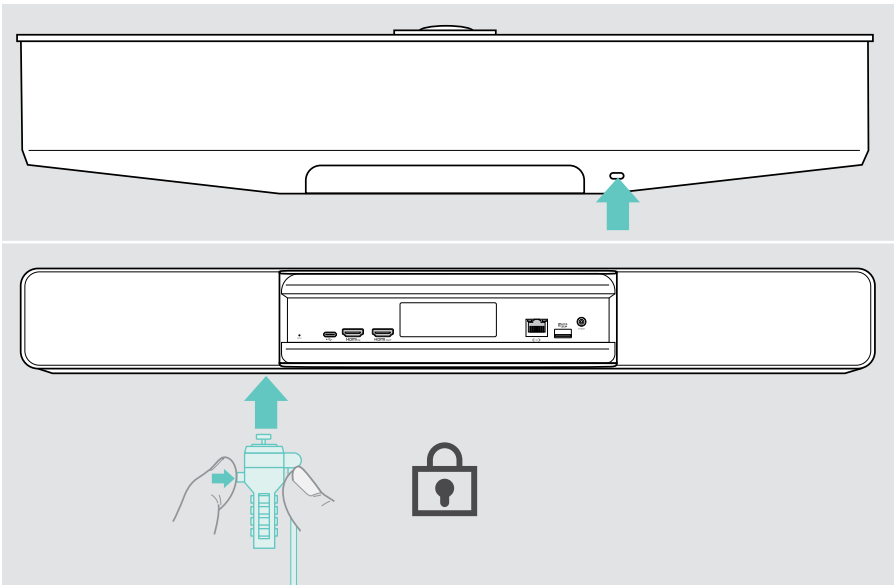

## Mode veille et réveil

La barre de collaboration s'allume automatiquement à la mise sous tension.



La barre de collaboration passe en mode veille si

- le capteur de proximité ne détecte aucune activité dans la salle de réunion ou
  - la minuterie du rétroéclairage a été activée dans les paramètres (voir page 31) ou
  - la touche d'alimentation située en haut de la barre de collaboration ou sur la tablette EXPAND Control/ télécommande connectée est actionnée.
- L'anneau à LED s'allume en rouge pâle.

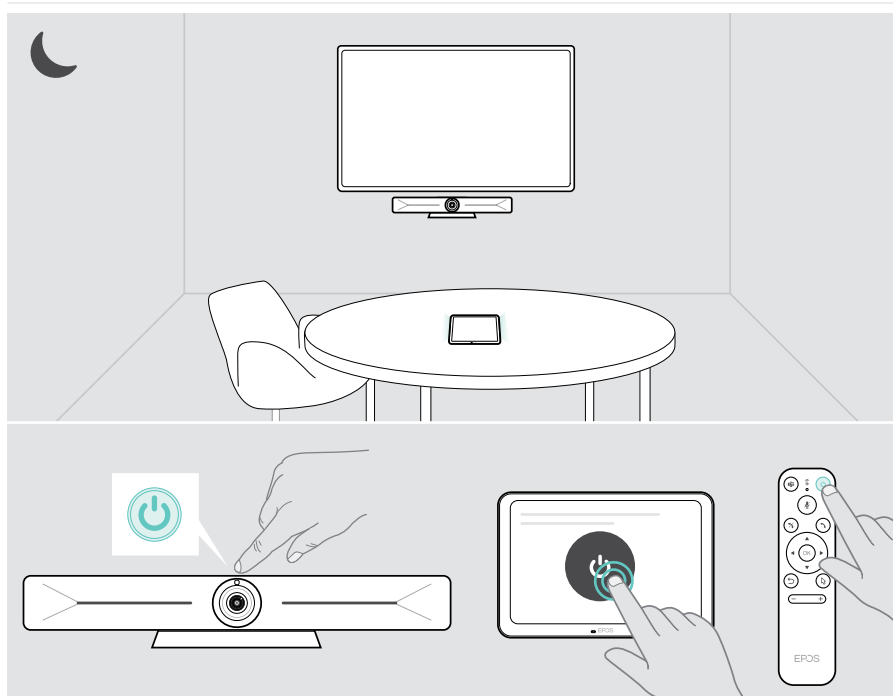



Si le capteur de proximité détecte un mouvement dans la salle, la barre de collaboration et les appareils connectés se réactivent **automatiquement (réveil)**.

L'anneau à LED s'allume en vert menthe.

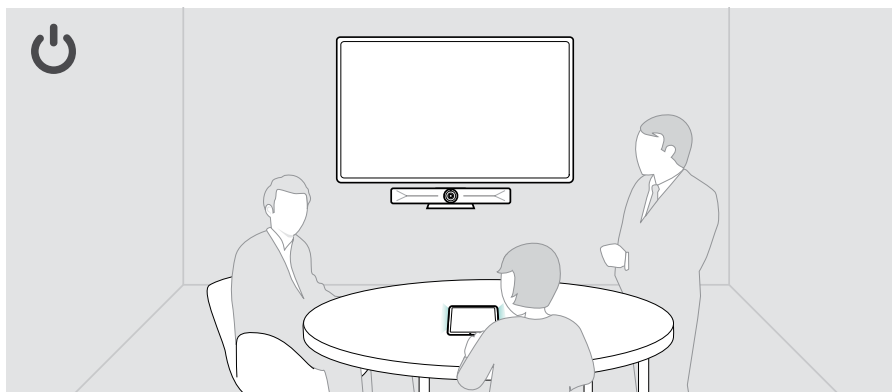

Réveil manuel de la **barre de collaboration** :

- > Appuyez sur la touche d'alimentation de la tablette EXPAND Control / télécommande connectée.



## Utilisation des boutons de confidentialité

Pour plus de confidentialité, la barre de collaboration est équipée d'interrupteurs filaires permettant de désactiver la caméra et/ou les micros.

- > Appuyez sur le bouton de la barre de collaboration pour activer/désactiver la caméra ou les micros.

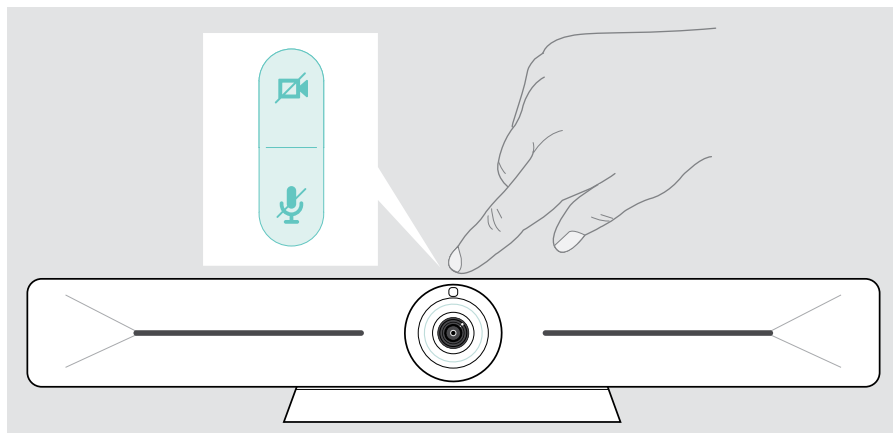

Caméra désactivée :  
Mode Vie privée



Micros désactivés :  
Mode Vie privée

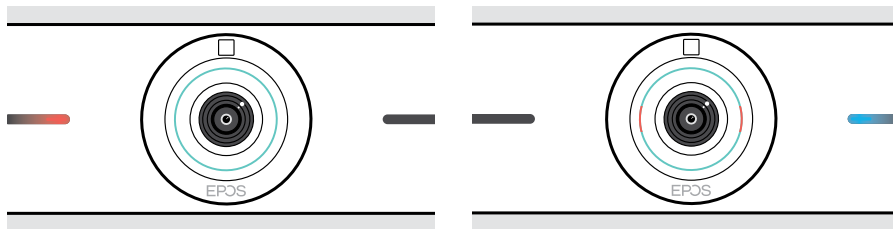

Si le mode Vie privée est activé, il est commandé via les boutons de confidentialité.

Ces boutons sont destinés à offrir une confidentialité supplémentaire et non à être utilisés pendant des visioconférences.

## Modification des réglages de la barre Vision 5

Le menu Paramètres de l'écran permet de régler, configurer et personnaliser l'appareil.  
Exemples :

- Connexions réseau et d'appareils sans fil
- Commandes de la caméra
- Paramètres d'affichage
- Langue



Les paramètres de l'administrateur sont protégés par un mot de passe.

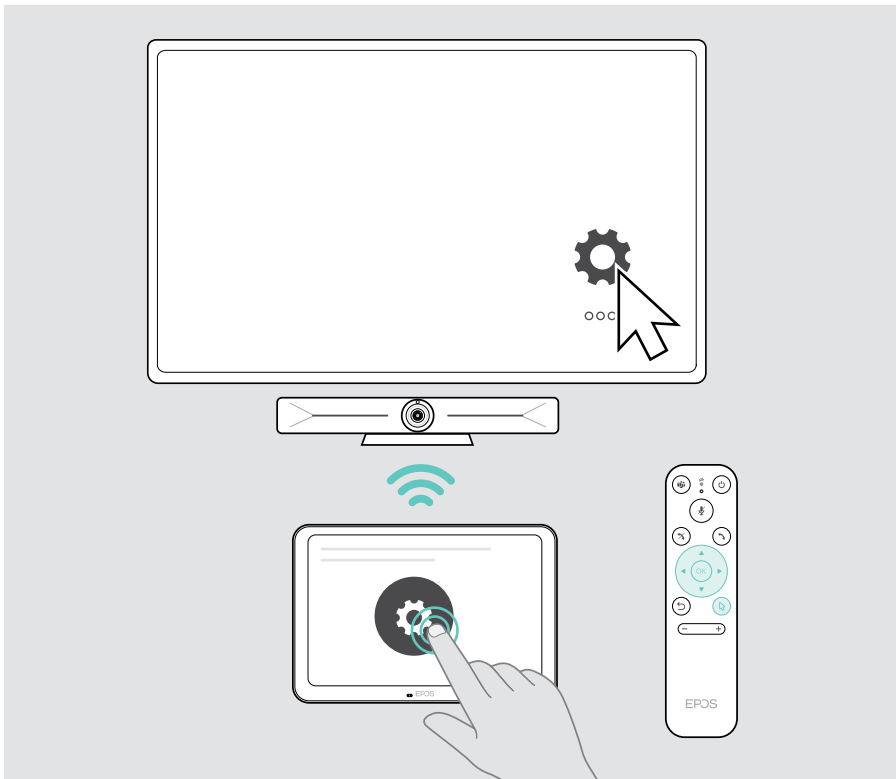



# Entretien et mise à jour des produits

## Nettoyage des produits

---

### ATTENTION

Les liquides peuvent endommager les composants électroniques du produit !

Si un liquide s'infiltré dans l'étui de l'appareil, il peut provoquer un court-circuit et endommager ses composants électroniques.

- > Gardez tout liquide à bonne distance du produit.
  - > N'utilisez pas de produits nettoyants ou de solvants.
- 
- > Un simple chiffon sec suffit pour nettoyer le produit.
  - > Utilisez un chiffon humide pour nettoyer la lentille.

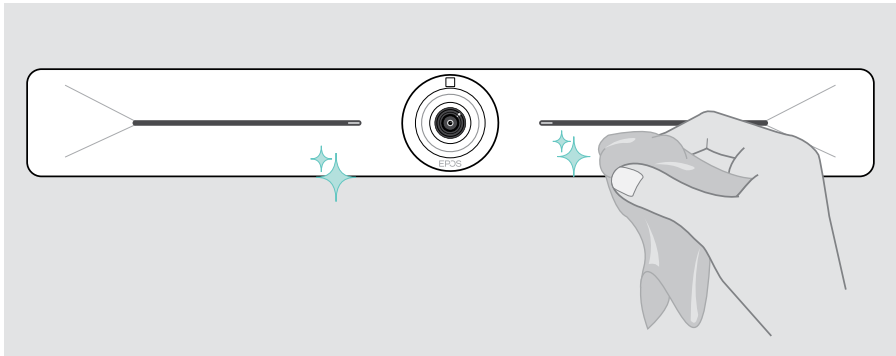

## Mise à jour du firmware

---

Les mises à jour de la barre EXPAND Vision 5 seront disponibles via votre solution UC. Elles sont téléchargées et installées automatiquement dès lors que cette fonction est activée par l'administrateur informatique.

# En cas de problème...

Problème	Cause possible	Solution	Page
Impossible de lancer une conférence téléphonique	Le pare-feu bloque l'appel	> Vérifiez et modifiez les paramètres du pare-feu réseau.	-
L'image de la caméra ne s'affiche pas correctement	Caméra mal positionnée	> Modifiez le positionnement de la caméra et le niveau de zoom.	20
Pointeur de souris non visible à l'écran	Le pointeur de la souris disparaît après un certain temps	> Appuyez sur le bouton Flèche de la télécommande.	-
Pas de son	Connecteur mal inséré	> Vérifiez le raccordement du câble.	9
	Mode Vie privée du micro activé : LED frontales de la barre de collaboration allumées en bleu	> Appuyez sur le bouton Mute (mode silencieux) en haut de la barre de collaboration.	30
Mauvaise qualité vidéo	Connexion Internet de mauvaise qualité	> Vérifiez la qualité de votre connexion Internet.	-
	La protection en plastique de l'objectif de la caméra n'a pas été retirée	> Retirez la protection en plastique.	-
Aucune image sur l'écran connecté ou aucune captation vidéo	Source d'entrée sélectionnée sur l'écran connecté incorrecte	> Changez la source d'entrée sur l'écran.	9
	Câble mal branché	> Vérifiez le raccordement du câble.	9
	Mode Vie privée de la caméra activé : LED frontales de la barre de collaboration allumées en rouge	> Appuyez sur le bouton de la caméra en haut de la barre de collaboration.	30
La solution UC ne fonctionne pas	La solution UC n'est pas prise en charge par la barre EPOS EXPAND Vision 5	> Connectez votre ordinateur portable via un câble USB-C pour utiliser le produit comme appareil USB.	17
La barre de collaboration ne répond pas	La barre de collaboration a rencontré une erreur inattendue	1 Débranchez et branchez l'unité d'alimentation pour redémarrer.	-
		2 Réinitialisez la barre de collaboration.	34

Si un problème non répertorié ici survient ou si le problème ne peut pas être résolu avec les solutions proposées, veuillez contacter votre partenaire EPOS local pour obtenir de l'aide.

Pour trouver un partenaire EPOS dans votre pays, rendez-vous sur [eposaudio.com](https://www.eposaudio.com)

## Restauration des réglages d'usine par défaut (reformatage)

- > Débranchez le câble d'alimentation de la prise de courant **POWER**.
- > Maintenez le bouton de réinitialisation enfoncé, par exemple à l'aide d'un trombone.
- > Rebranchez le câble d'alimentation.
- > Maintenez le bouton de réinitialisation enfoncé pendant 10 secondes.
- > Relâchez le bouton de réinitialisation.

Les réglages d'usine par défaut de la barre de collaboration sont restaurés. La LED s'allume et l'assistant s'affiche à l'écran.

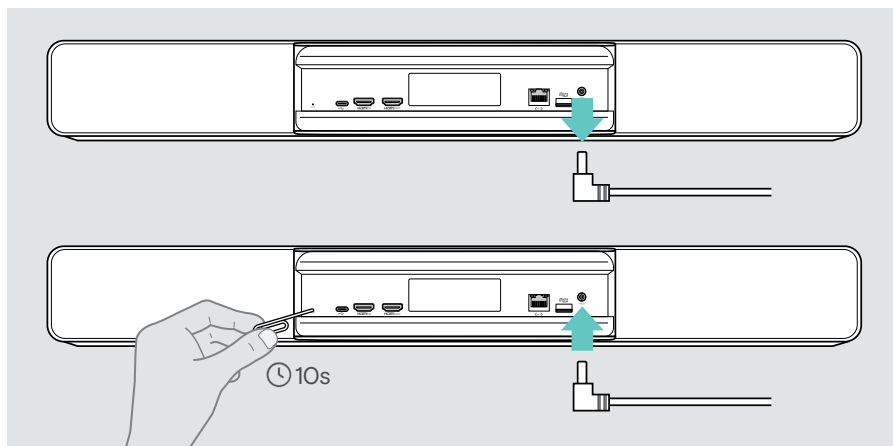

Si vous relâchez le bouton de réinitialisation avant le délai de 10 secondes, le menu développeur apparaît à l'écran. Répétez les étapes ci-dessus pour réinitialiser l'appareil.

# EPOS

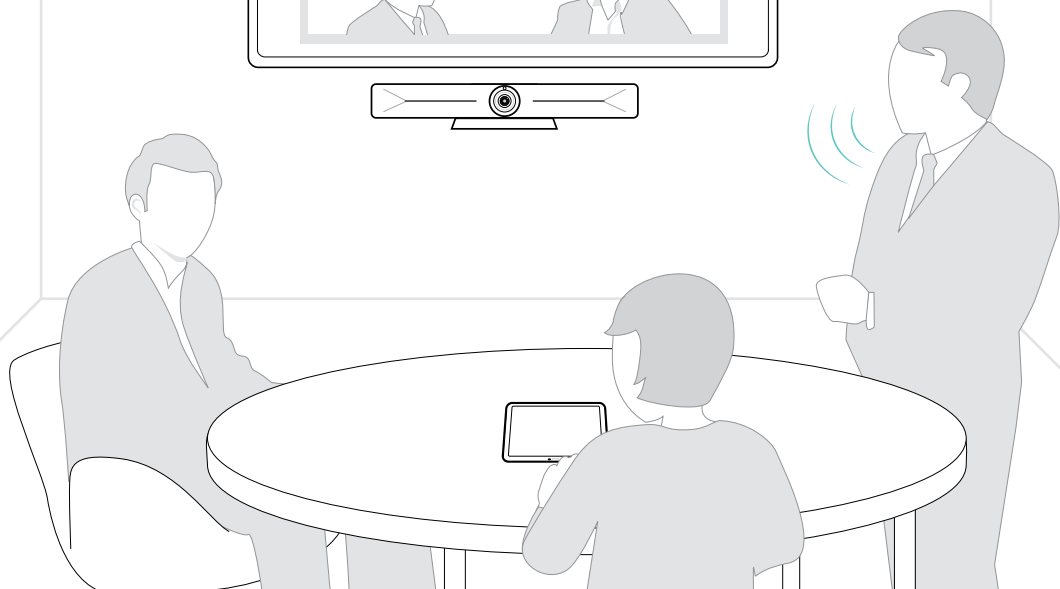

**DSEA A/S**

Kongebakken 9, DK-2765 Smørum, Denmark  
eposaudio.com

Publ. 08/23, A05