

EPDS

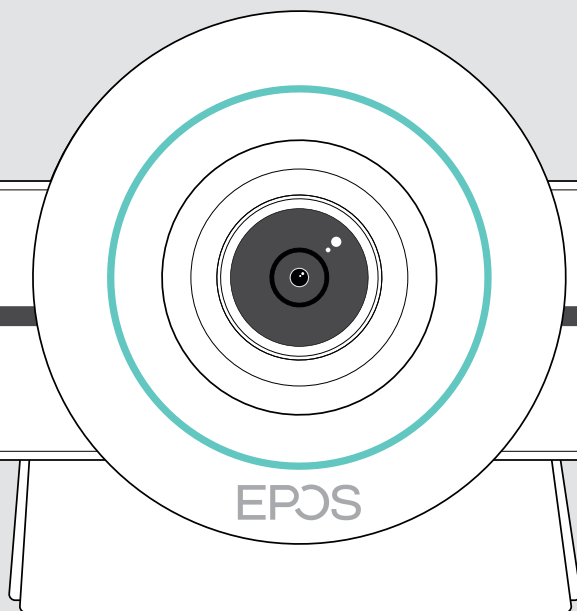

EXPAND VISION 3T

Barra collaborazione video per Microsoft® Teams

Manuale per l'utente

Indice

Benvenuto	3
Contenuto della confezione.....	4
EXPAND VISION 3T in breve	6
Panoramica della barra di collaborazione video.....	6
Il telecomando in breve	8
Il dispositivo viva voce in sintesi.....	10
Posizionamento / montaggio di EXPAND VISION 3T.....	12
Opzioni di installazione.....	12
A Posizionamento del prodotto su una scrivania.....	13
B Posizionamento del prodotto su uno schermo / monitor	13
C Montaggio del prodotto a parete.....	14
Connessione / disconnessione dei dispositivi	15
Possibilità di connessione	15
1 Collegamento di una schermata.....	17
2 Connessione a una rete	18
3 Collegamento del dispositivo viva voce.....	19
4 Collegamento all'alimentazione	20
5 Inserimento delle batterie del telecomando	21
Abbinamento di dispositivi Bluetooth	22
Collegamento di altri accessori.....	23
Utilizzo di EXPAND Vision 3T in modalità USB (BYOD).....	24
Posizionamento dell'altoparlante.....	25
Istruzioni d'uso – Nozioni di base	26
Regolazione della videocamera.....	26
Regolare il volume	27
Disattivazione / attivazione dell'audio del microfono	28
Partecipare a riunioni / chiamate	28

Informazioni utili.....	29
Mirroring dello schermo.....	29
Uso di un lucchetto Kensington® opzionale.....	29
Modalità standby e riattivazione.....	30
Utilizzo dei pulsanti privacy.....	31
Modifica delle impostazioni di EXPAND VISION 3T.....	32
Manutenzione e aggiornamento dei prodotti.....	33
Pulizia dei prodotti.....	33
Conservazione e trasporto del dispositivo viva voce.....	33
Aggiornamento del firmware.....	34
Sostituzione / rimozione delle batterie.....	34
Se si verifica un problema.....	35
Soluzioni ai problemi della barra di collaborazione.....	35
Soluzioni ai problemi del vivavoce.....	37
Abbinamento di un nuovo telecomando.....	38

Benvenuto

La collaborazione video. Reinventata.

Soluzione di collaborazione video all-in-one per l'ufficio intelligente di oggi. Partecipa alle riunioni con un solo tocco e goditi un'esperienza Microsoft Teams completa.

Potenzia la tua sala riunioni

È dotata di videocamera grandangolare 4K con sensore Sony®, PTZ potenziato e audio superiore di EPOS EXPAND SP 30T

Certificazione Microsoft Teams

Immergiti in Microsoft Teams e sfrutta tutte le sue note funzionalità. Completamente integrato

Vantaggi e caratteristiche principali

Facile configurazione.

Manutenzione semplice

Soluzione intelligente con aggiornamenti software automatici, gestione remota e provisioning dei dispositivi. Eseguire il plug and play

Collegamento one-touch

Soluzione all-in-one pronta quando lo sei tu. Non è necessario alcun PC. Basta un tocco per accedere

Come essere lì

Goditi un'esperienza di riunione naturale con fotogrammi intelligenti, tracciamento vocale e cancellazione del rumore. Alimentato da EPOS AI™



Per le istruzioni di sicurezza, consultare la Guida per la sicurezza.



Per le specifiche, consultare la scheda informativa disponibile all'indirizzo [eposaudio.com](https://www.eposaudio.com)

Marchi commerciali

I marchi testuali e i loghi Bluetooth® sono marchi di fabbrica registrati di Bluetooth SIG, Inc. e sono utilizzati da DSEA A/S con licenza.

N-Mark è un marchio di fabbrica o un marchio di fabbrica registrato di NFC Forum, Inc. negli USA e in altri paesi.

USB Type-C® e USB-C® sono marchi di fabbrica di USB Implementers Forum.

Kensington è un marchio di fabbrica registrato di ACCO Brands. Kensington The Professionals' Choice è un marchio registrato di ACCO Brands.

I marchi sono proprietà dei rispettivi titolari.

Contenuto della confezione

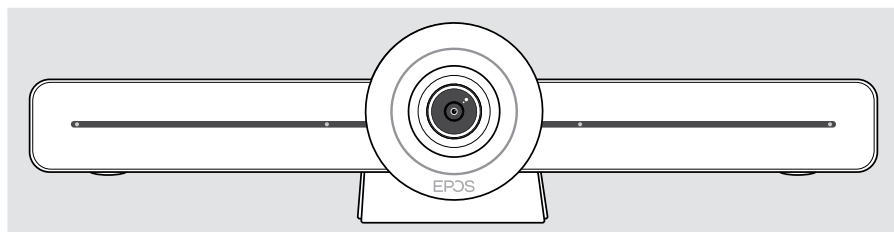

Barra collaborazione video **EXPAND VISION 3T**

	<p>Telecomando VISION-RC01T</p>
	<p>Batterie per telecomando Batterie alcaline AAA</p>
	<p>Cavo HDMI</p>
	<p>Alimentatore</p>
	<p>Adattatori nazionali UK, EU, AU, US</p>
	<p>Accessori per montaggio a parete Piastra di montaggio Vite di fissaggio Tasselli* Viti tasselli</p> <p><small>*tipi di pareti diverse possono richiedere tasselli specifici</small></p>
	<p>Guida rapida Guida per la sicurezza Documento di conformità</p>

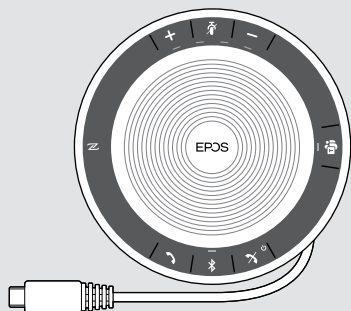
**Vivavoce EXPAND SP 30T**

Bluetooth® con batteria
ricaricabile integrata

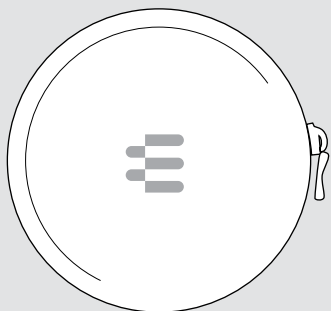

Custodia
per vivavoce

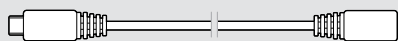

Prolunga USB, 5 m



Adattatore da USB-C® a USB-A

In questa Guida dell'utente vengono illustrate e spiegate solo le funzioni principali di EXPAND SP 30T sulla connessione della barra di collaborazione.

Per ulteriori connessioni e funzionalità, consultare la Guida utente EXPAND SP 30T completa nella pagina del prodotto all'indirizzo [eposaudio.com](https://www.eposaudio.com).

EXPAND VISION 3T in breve

Panoramica della barra di collaborazione video

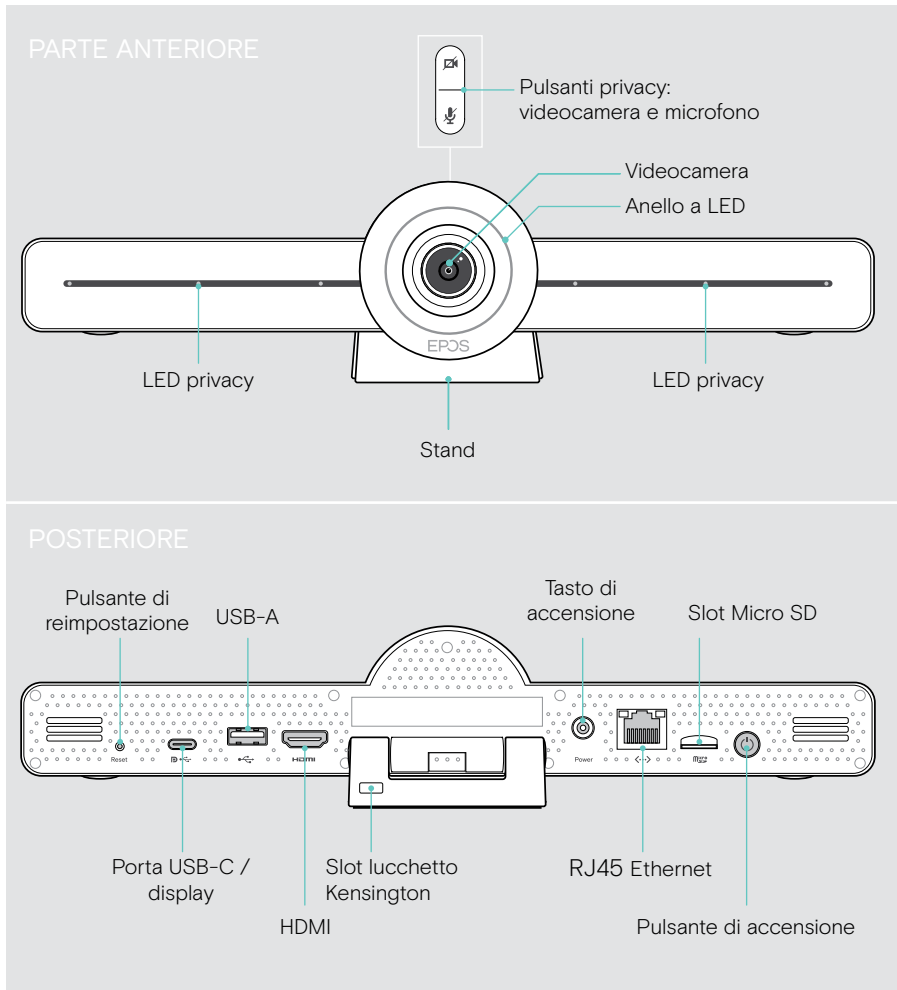

Barra collaborazione: Il LED in breve

	Acceso		Modalità standby
	Spento / non collegato alla rete elettrica		

Durante una riunione

		Videocamera attiva			Videocamera inattiva
		Audio microfono attivato			Audio microfono attivato
		Videocamera attiva			Videocamera inattiva
		Audio microfono disattivato			Audio microfono disattivato



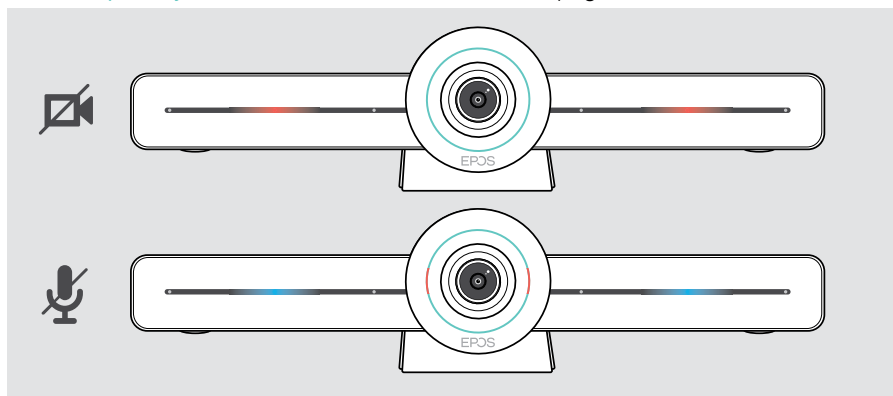

Modalità privacy Videocamera / Microfono (vedere pagina 31)

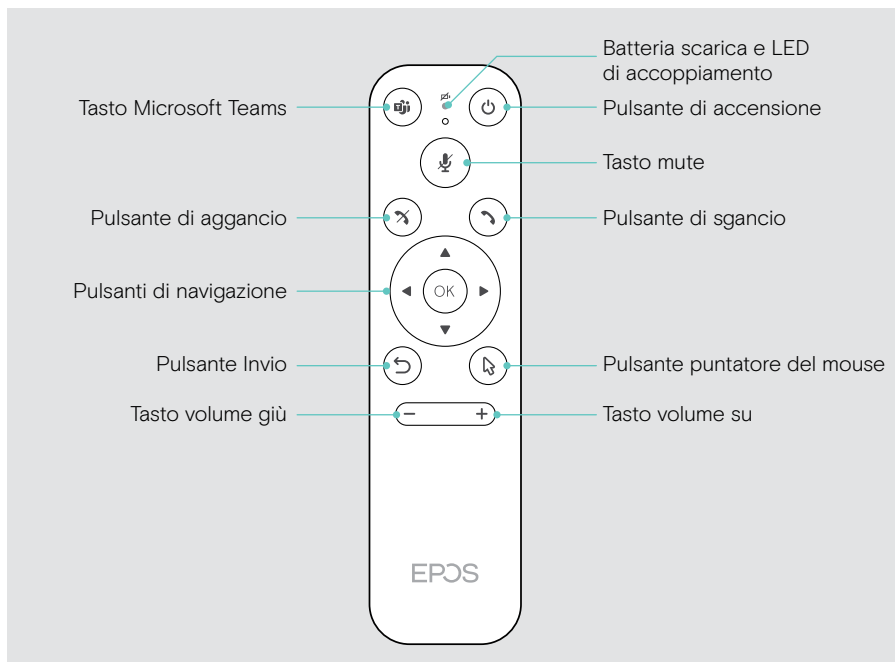

Il telecomando in breve



Telecomando: Panoramica pulsanti

Pulsante		Funzione	Pagina
Microsoft Teams		Inizia la prossima riunione di Microsoft Teams	-
Tasto di accensione		Standby / Riattivazione	30
Tasto Mute		Attiva / disattiva l'audio del microfono del dispositivo viva voce	28
Pulsante di aggancio		Termina / rifiuta una chiamata	-
Sgancio		Accetta una chiamata	-
Navigazione		<ul style="list-style-type: none"> • Freccie: Passa da una funzione all'altra • OK Seleziona l'elemento su cui si trova il puntatore del mouse 	-
Indietro		Ritorna al menu precedente	-
Puntatore del mouse		Attiva il puntatore del mouse	-
Volume giù / su		<ul style="list-style-type: none"> - Diminuisce il volume + Aumenta il volume 	27

Il dispositivo viva voce in sintesi

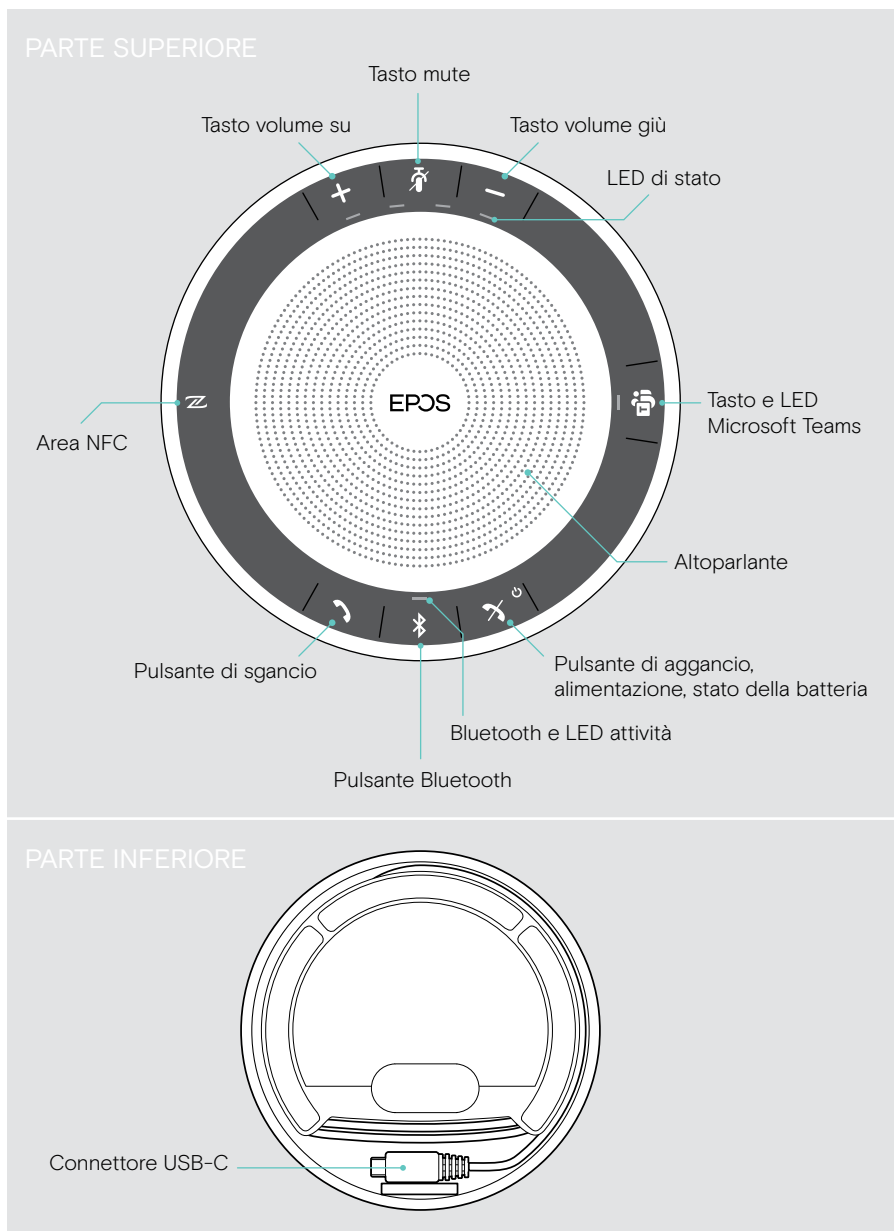

Dispositivo viva voce: I LED in breve

LED di attività

		Significato
	⇒ ⇐	Dispositivo acceso
	3x ⇒ — ⇐	Dispositivo spento
	—	Dispositivo spento
	⇒ — ⇐ — ⇒ — ⇐ —	Chiamata in arrivo
	⇒ — ⇐	Chiamata attiva
	⇒ — ⇐	Chiamata in attesa
	⇒ — ⇐ ⇒ — ⇐ ⇒ — ⇐ ⇒ — ⇐	Seconda chiamata in attesa

LED di stato

		Significato
	⇒ — ⇐ ⇒ — ⇐ ⇒ — ⇐ ⇒ — ⇐	Audio microfono disattivato
	⇒ — ⇐ ⇒ — ⇐ ⇒ — ⇐ —	Livello volume; 8 livelli
	⇒ — ⇐ ⇒ — ⇐ ⇒ — ⇐ —	Stato della batteria; 8 livelli

Per ulteriori connessioni e funzionalità, consultare la Guida utente EXPAND SP 30T sulla pagina del prodotto all'indirizzo eposaudio.com.

Posizionamento / montaggio di EXPAND VISION 3T

Opzioni di installazione

La barra di collaborazione può essere:

- **A** posizionata su una scrivania
- **B** posizionata sulla parte superiore di uno schermo / monitor
- **C** montata a parete

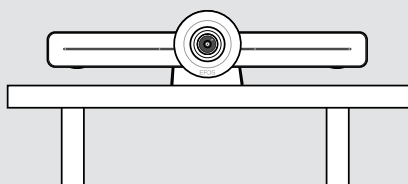
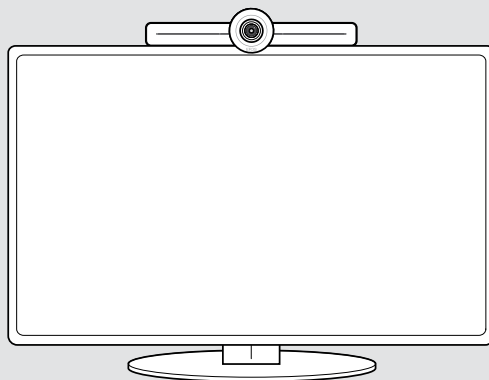
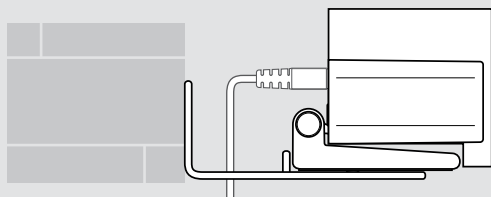
A**B****C**

A Posizionamento del prodotto su una scrivania

- > Posizionare la barra di collaborazione sulla scrivania.
- > Tenere fermo il supporto e ruotare la barra di collaborazione in modo che punti nella direzione dei partecipanti alla riunione.

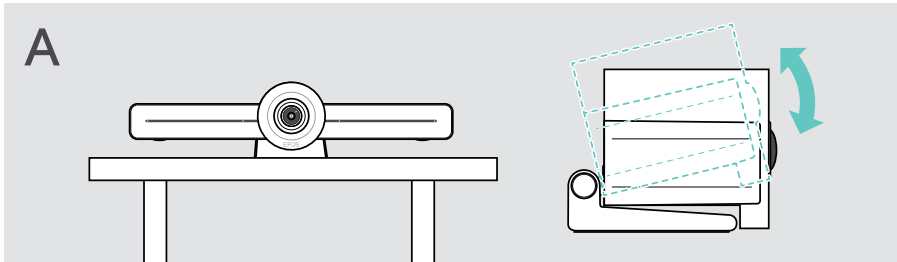

B Posizionamento del prodotto su uno schermo / monitor

- > Ruotare il supporto.
- > Posizionare il prodotto sulla parte superiore dello schermo / monitor.
- > Tenere fermo il prodotto e ruotare il supporto in modo che sia fissato saldamente al dispositivo.

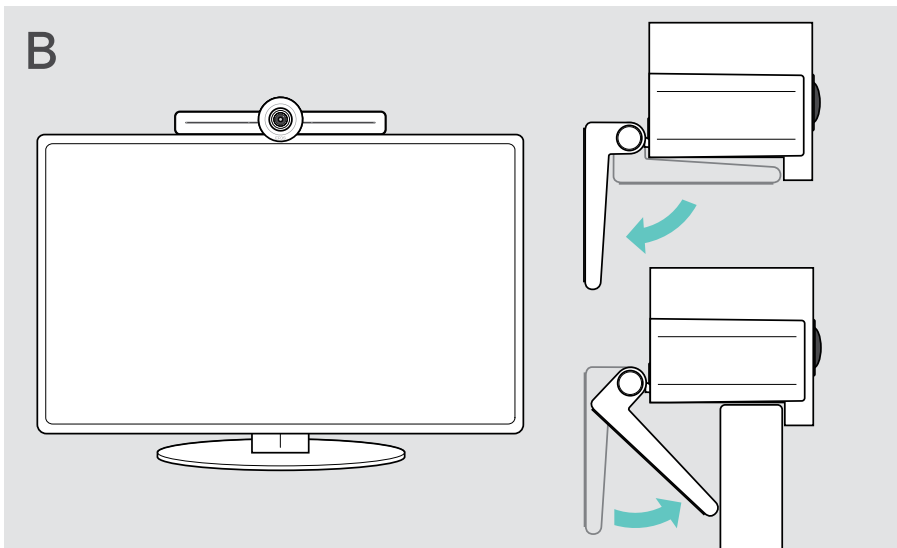

C Montaggio del prodotto a parete



ATTENZIONE

Pericolo di incidenti o danni!

Forare cavi, ad esempio, può causare incidenti.

> Verificare la presenza di cavi o tubi nella parete.

Il tipo di parete raffigurato nelle illustrazioni è un esempio – altri tipi di parete possono richiedere un montaggio diverso.

- 1 Scegliere la posizione giusta, in modo che la **videocamera sia all'altezza degli occhi dei partecipanti alla riunione**. Tenere la piastra di montaggio contro la parete, bilanciarla e aggiungere due contrassegni.
- 2 Praticare due fori.
- 3 Inserire i due perni di centraggio.
- 4 Tenere la piastra di montaggio contro la parete e fissarla con le viti. Iniziare da sinistra e metterla in equilibrio con l'altra vite.
- 5 Tenere ferma la barra di collaborazione e collegare i cavi necessari poiché, una volta terminato il montaggio, lo spazio risulterà ridotto > vedere pagina 15.
- 6 Posizionare la barra di collaborazione e serrare le viti.

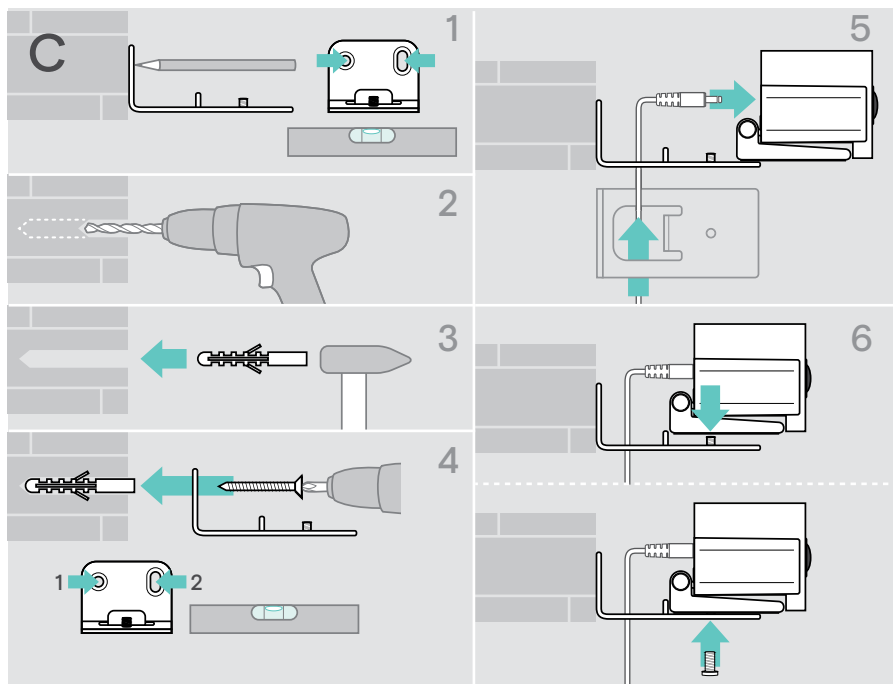

Connessione / disconnessione dei dispositivi

Possibilità di connessione

La barra di collaborazione con il dispositivo viva voce funziona come una soluzione all-in-one. Sono sufficienti uno schermo / monitor, l'accesso a Internet e un account Microsoft Teams.

Connessioni e azioni richieste

Pagina

1 Schermo / monitor

17

2 Network

18

3 Dispositivo viva voce

19

4 Alimentatore

20

5 Batterie del telecomando

21

Se si desidera lavorare con un provider UC diverso da Microsoft Teams: È possibile utilizzare il prodotto come dispositivo USB.

24

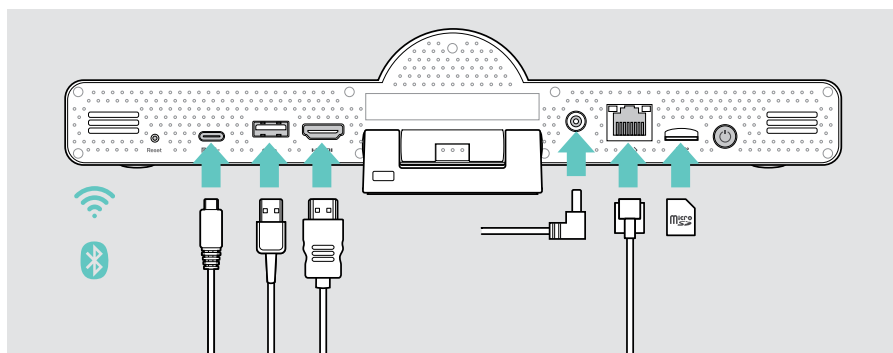

Oltre ai dispositivi elencati, è possibile collegare diversi dispositivi di ingresso e uscita alla barra di collaborazione tramite le porte mostrate di seguito.



Per ulteriori possibilità di collegamento, vedere la Guida utente EXPAND SP 30T.







Opzioni di rete

Pagina

	Wi-Fi	18
 <...>	Ethernet	

Dispositivi cablati e opzioni scheda di memoria

Pagina

 	USB-A	19
	• Dispositivo viva voce	23
	• Dispositivo audio	23
	• Tastiera / Mouse	23
	• Interfaccia touchscreen	19
 	Porta USB-C / Display:	19
	• Dispositivo viva voce	24
	• Laptop: usarlo come dispositivo USB	23
	• Dispositivo audio	23
	• Tastiera / Mouse	17
	• Schermo / Monitor	17
 HDMI	HDMI Out:	17
	• Schermo / Monitor	23
 microSD	Micro SD:	23
	• Scheda di memoria micro SD: espansione della memoria interna	

Opzioni dispositivi Bluetooth

Pagina

	• Tastiera / Mouse	22
	• Dispositivo audio	

1 Collegamento di una schermata

È possibile collegare una o due schermate tramite:



HDMI: schermo / monitor principale

- > Collegare il cavo HDMI in dotazione all'uscita **HDMI OUT** e allo schermo / monitor.



Porta USB-C / Display: schermo / monitor secondario

- > Collegare un cavo USB-C alla porta USB-C / Display e allo schermo / monitor.

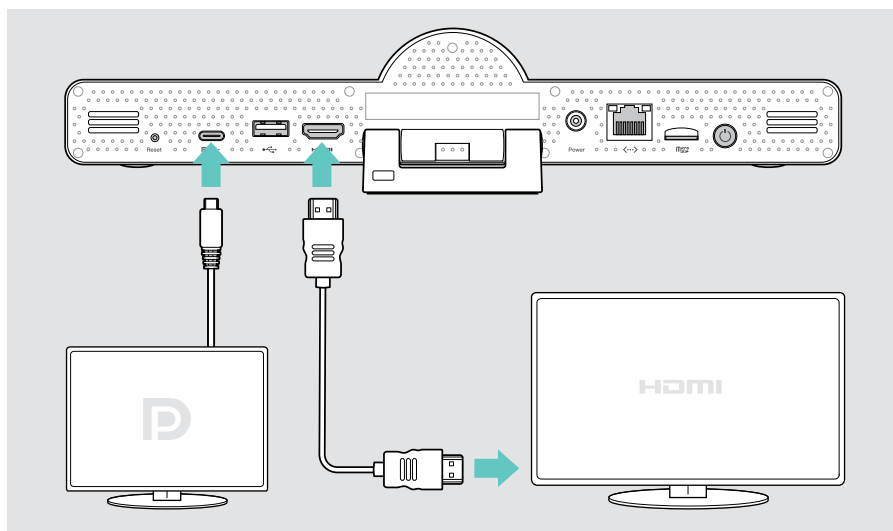

2 Connessione a una rete

La barra di collaborazione richiede l'accesso a Internet. È possibile collegarla a una rete tramite:



Wi-Fi:

- > Connettersi alla rete Wi-Fi.

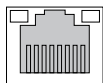

Ethernet:

- > Collegare un cavo LAN alla porta Ethernet.

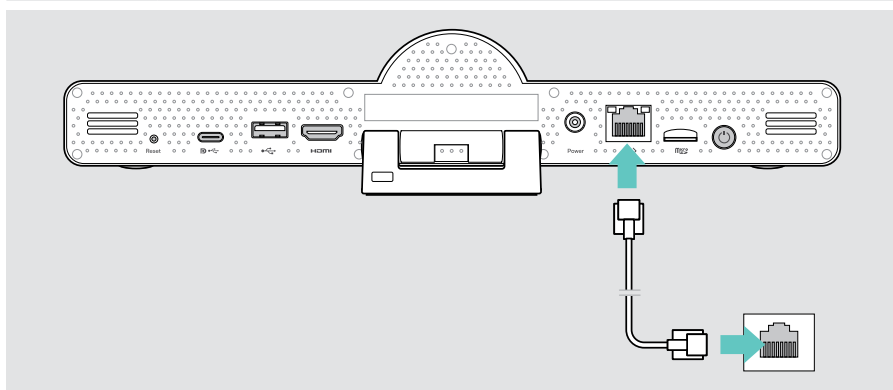

Connessione alla rete Wi-Fi

Dopo aver attivato la barra di collaborazione e lo schermo:

- > Accedere al menu **Impostazioni** > **Impostazioni dispositivo** > **Wi-Fi** per configurare la connessione Wi-Fi (Password di default: 0000).

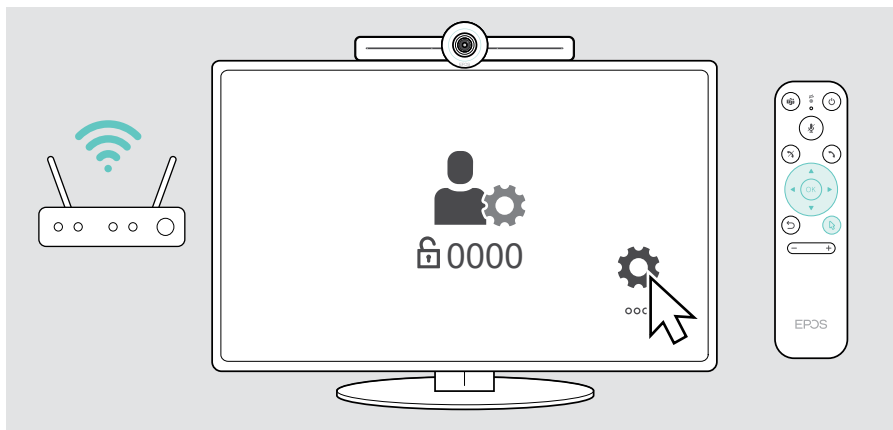

3 Collegamento del dispositivo viva voce

È possibile collegare il dispositivo viva voce tramite USB-A o USB-C.



USB-A / USB-C:

- > Rilasciare il connettore USB-C, srotolare il cavo e posizionare il dispositivo viva voce sulla scrivania.
- > Collegarlo a USB-C o USB-A tramite l'adattatore in dotazione. Utilizzare la prolunga USB, se necessario.

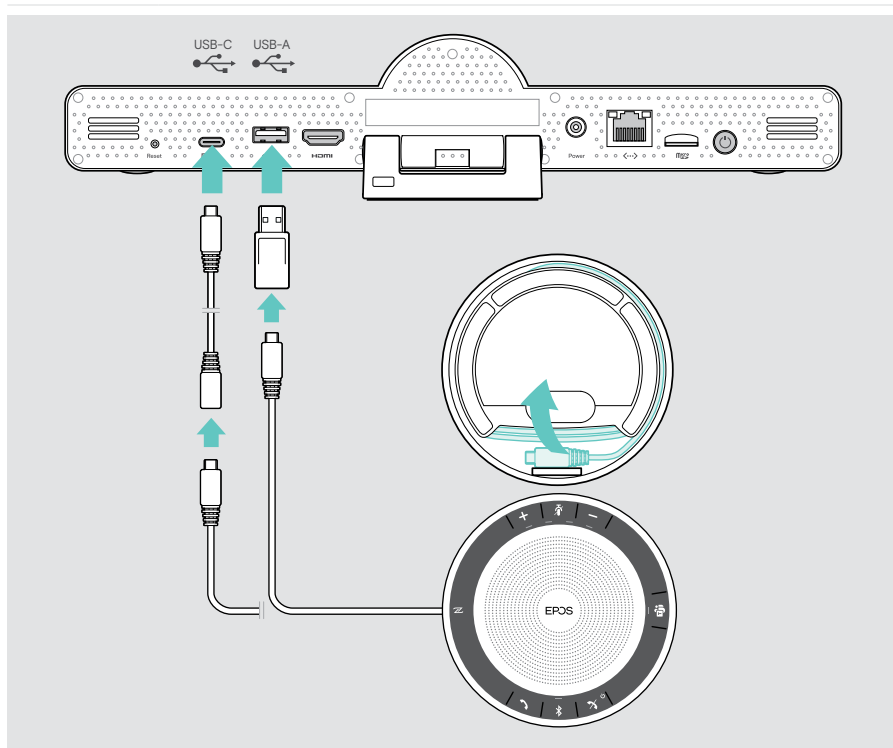

Il dispositivo viva voce viene caricato automaticamente.

4 Collegamento all'alimentazione



Power

- > Selezionare un adattatore nazionale adatto (UE, USA, AU, Regno Unito) e inserirlo.
- > Collegare l'alimentatore alla **rete elettrica** e alla presa a muro. La barra collaborazione si accende. L'anello a LED diventa menta.

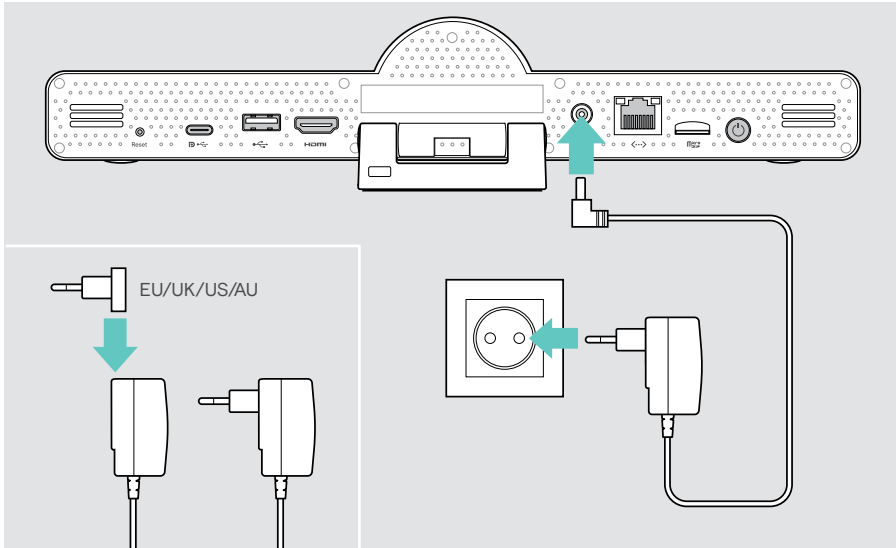

5 Inserimento delle batterie del telecomando

- > Aprire il vano batterie.
- > Inserire le batterie alcaline AAA. Prestare attenzione alla direzione + e -.
- > Chiudere il vano batterie.

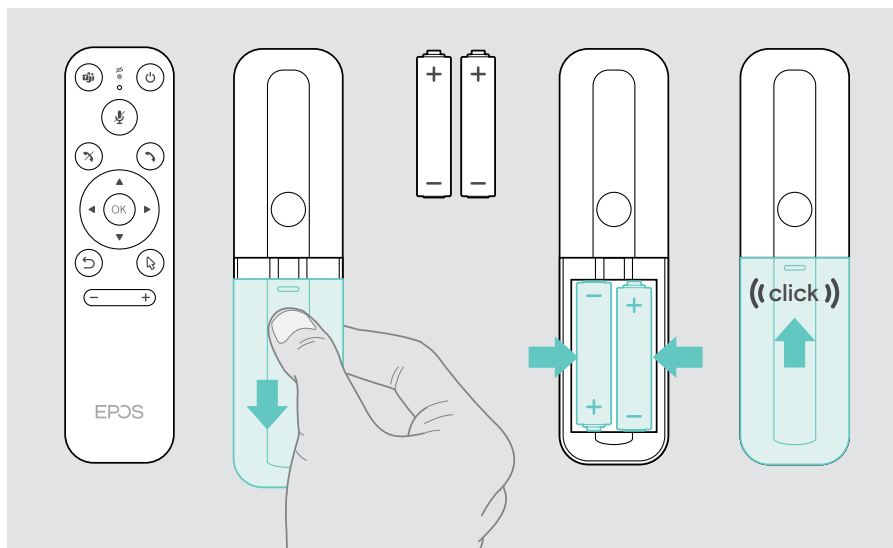

Invece del telecomando è possibile utilizzare un mouse o il touchscreen.

Abbinamento di dispositivi Bluetooth

La barra di collaborazione è conforme allo standard Bluetooth 5.0.
Sono supportati i seguenti profili Bluetooth: A2DP, HSP e AVRCP.



- Tastiera / Mouse
- Dispositivo audio

> Accedere al menu [Impostazioni](#) > [Impostazioni dispositivo](#) > [Impostazioni utente](#) > [Bluetooth](#) per collegare il dispositivo Bluetooth.

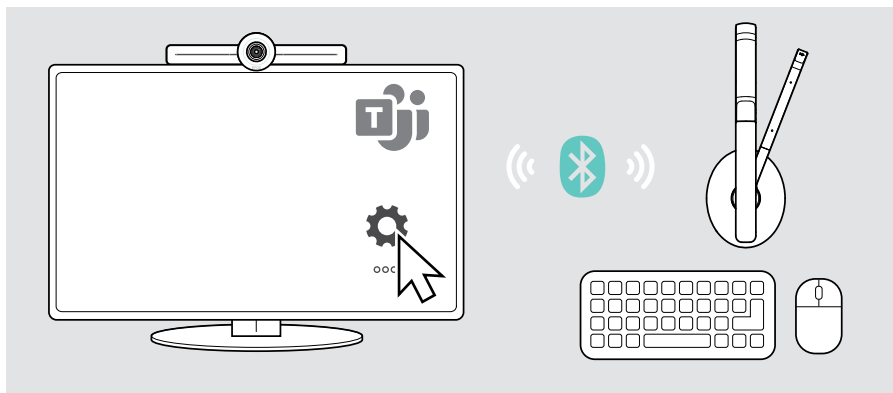

Collegamento di altri accessori

È possibile collegare diversi altri accessori, ad esempio per la navigazione.



USB-A / USB-C:



- > Collegare il dispositivo USB cablato (dispositivo audio, tastiera, mouse, interfaccia touch screen).



Micro SD:

- > Inserire una scheda micro SD per l'espansione della memoria interna.

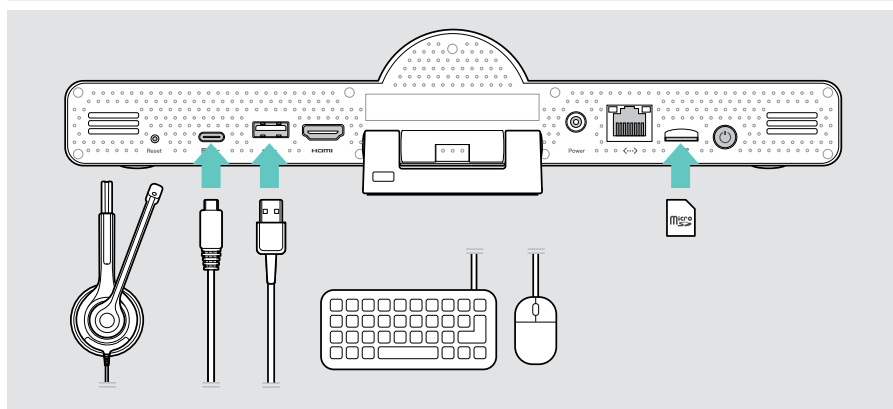

Utilizzo di EXPAND Vision 3T in modalità USB (BYOD)

Se si desidera lavorare con un provider UC diverso da Microsoft Teams:

- > Utilizzare il laptop e EXPAND Vision 3T come dispositivo USB per le riunioni.
- > Gestite la riunione tramite computer portatile invece che con il comando EXPAND o il telecomando.



USB-C:

- > Collegare un cavo USB dal computer portatile alla presa USB-C di EXPAND Vision 3T.

- > Collegare un cavo HDMI dal computer portatile allo schermo.

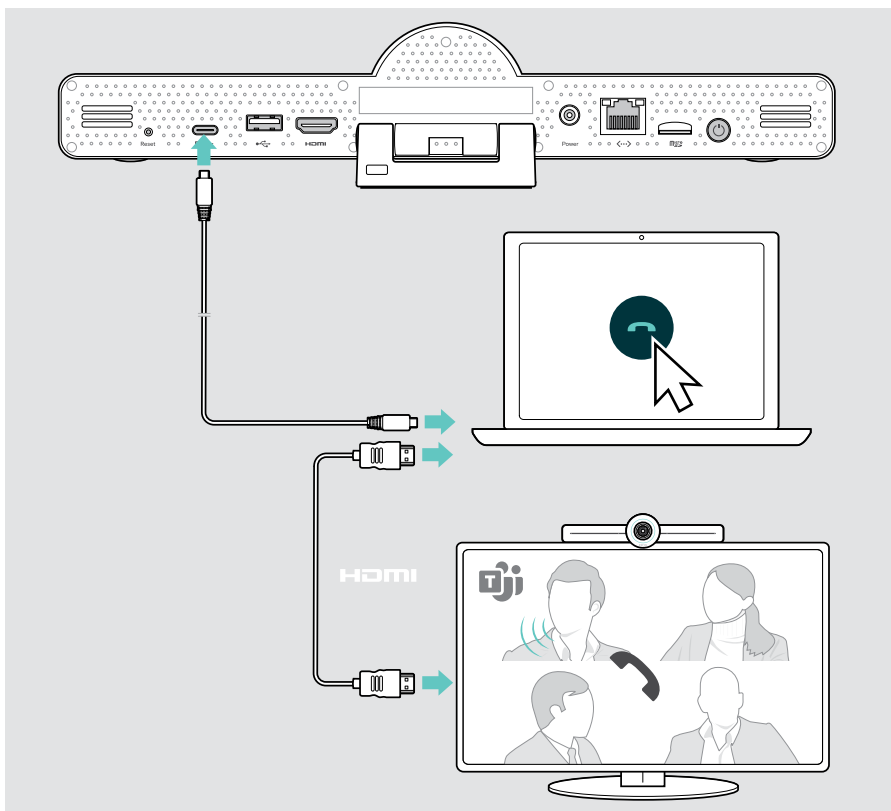

Posizionamento dell'altoparlante

È possibile utilizzare il dispositivo viva voce in sale riunioni con fino a 8 partecipanti.

- > Posizionare il dispositivo viva voce il più centralmente possibile.
- > Posizionare la barra di collaborazione in modo che catturi i partecipanti alla riunione.

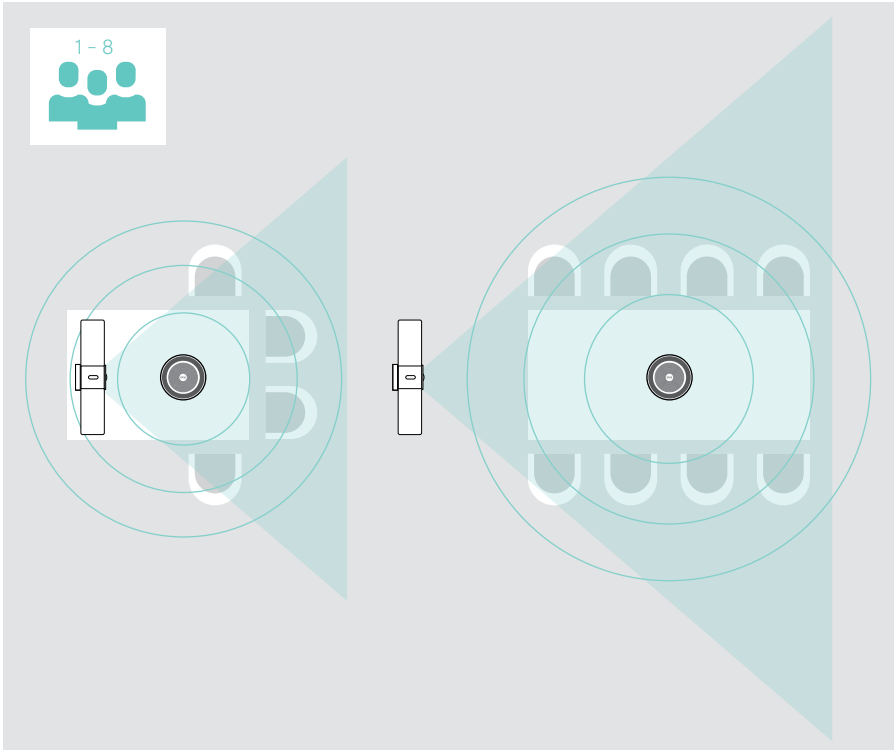

Istruzioni d'uso – Nozioni di base



La **barra di collaborazione** si accende automaticamente non appena viene collegata all'alimentazione. Il LED si accende in menta. Se si accende in rosso, significa che il dispositivo è in modalità standby (vedere pagina 26). Anche il dispositivo viva voce collegato si accende e il LED si illumina di bianco.

Regolazione della videocamera

Utilizzo della funzione Intelligent Framing

La barra di collaborazione è dotata di una funzione di framing intelligente, alimentata da EPOS AI™. Questa funzione coglie automaticamente l'inquadratura e regola lo zoom digitale per acquisire efficacemente i partecipanti alla riunione.

- > Accedere al menu **Impostazioni** > **Impostazioni dispositivo** > **Altre impostazioni** > **Comandi videocamera** per attivarla.

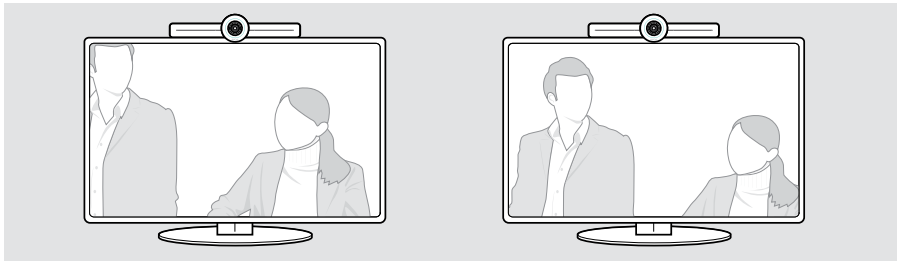

Utilizzo della funzione Pan-Tilt-Zoom (PTZ) della videocamera

È possibile regolare la posizione della videocamera e il livello di zoom digitale per catturare in modo ottimale lo spazio della riunione.

- > Accedere al menu **Impostazioni** > **Impostazioni dispositivo** > **Altre impostazioni** > **Comandi videocamera** per regolare tali impostazioni.

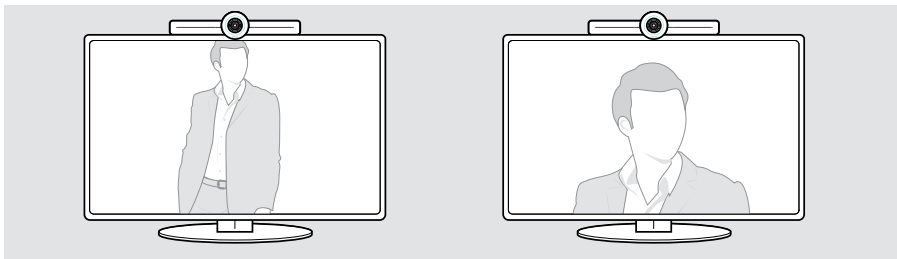

Regolare il volume



ATTENZIONE

Rischio di danni all'udito!

L'ascolto prolungato ad alto volume può provocare danni permanenti all'udito.

> Non sottoporsi costantemente a volumi elevati.

È possibile regolare il volume di una riunione tramite:

- 1 telecomando,
- 2 dispositivo viva voce o
- 3 i menu a schermo di Microsoft Teams

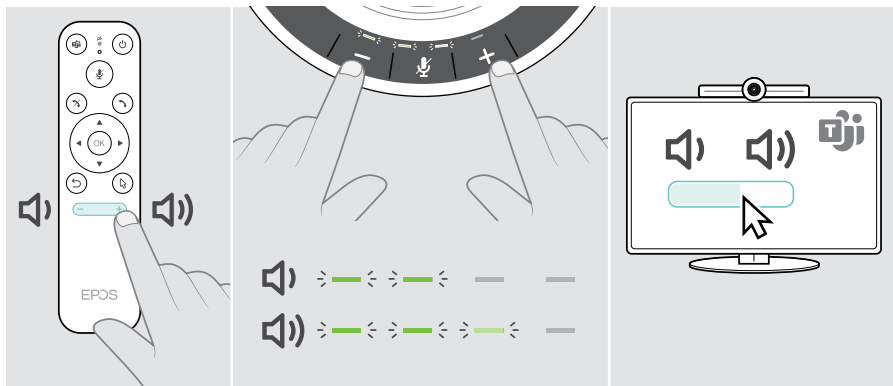

Disattivazione / attivazione dell'audio del microfono

È possibile disattivare o riattivare il microfono in una riunione tramite:

- 1 telecomando,
- 2 dispositivo viva voce o
- 3 i menu a schermo di Microsoft Teams

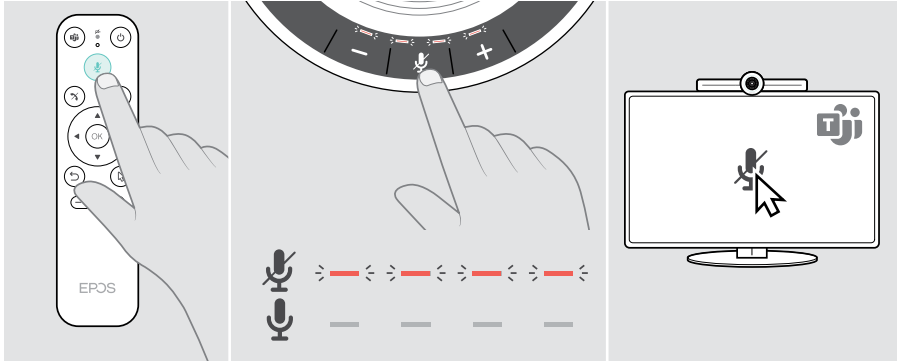

Partecipare a riunioni / chiamate

È possibile partecipare a, e controllare riunioni e chiamate tramite Microsoft Teams, il telecomando e il dispositivo viva voce (vedere la Guida utente EXPAND SP 30T).

- > È possibile partecipare alla riunione o avviare una chiamata tramite i menu a schermo di Microsoft Teams.

Il LED del dispositivo viva voce si illumina di verde.

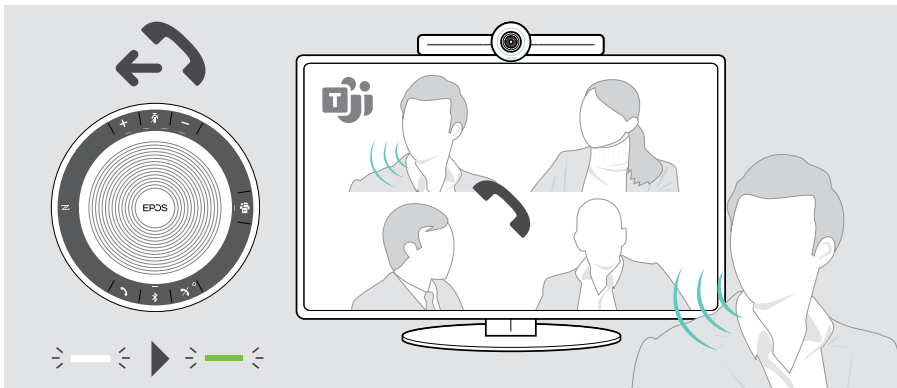

Informazioni utili

Mirroring dello schermo

Miracast può essere utilizzato per visualizzare contenuti sullo schermo connesso, ad esempio utilizzando la funzione "progetto" in Windows.



Questa funzione serve per la condivisione di contenuti locali, non per la condivisione di contenuti nelle riunioni di Microsoft Teams.

È possibile modificare il nome dello screencast del dispositivo nel menu delle impostazioni.

Uso di un lucchetto Kensington® opzionale

La barra di collaborazione può essere fissata, ad esempio, sul tavolo di una sala riunioni con un lucchetto Kensington opzionale.

- > Seguire le istruzioni per il proprio lucchetto Kensington.

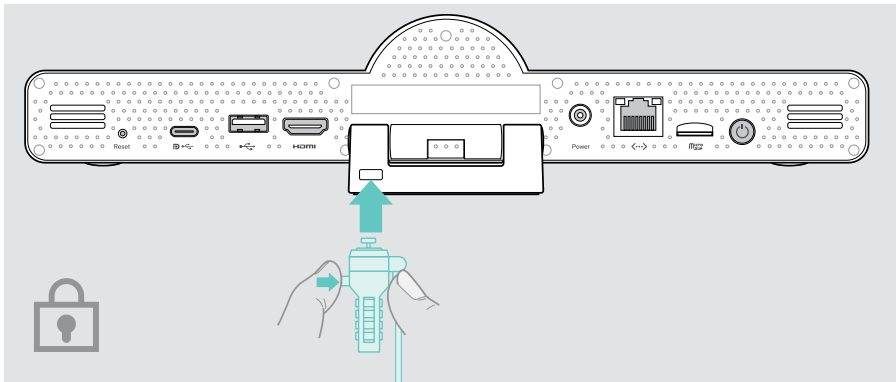

Modalità standby e riattivazione



La barra di collaborazione passa in modalità standby se:

- il timer di retroilluminazione è stato attivato nelle impostazioni (vedere pagina 32) oppure
 - si preme il pulsante di accensione sul telecomando o sul retro della barra di collaborazione.
- L'anello a LED si illumina di rosso tenue. Anche il dispositivo viva voce passa in standby (LED di attività smorzato, tutti gli altri LED spenti).



Per riattivare la barra di collaborazione e il dispositivo viva voce:

- > Premere un pulsante qualsiasi sul telecomando o il pulsante di accensione sulla barra di collaborazione.
- L'anello a LED diventa menta.

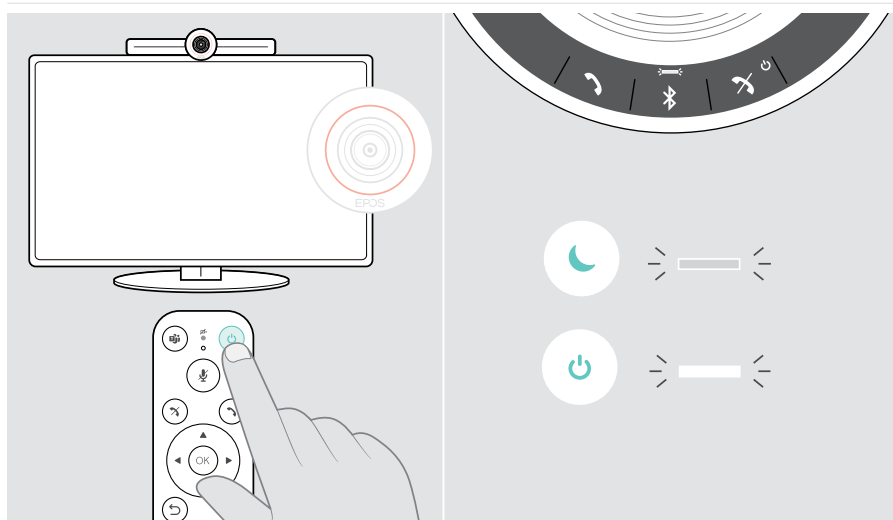

Utilizzo dei pulsanti privacy

Per maggiore privacy, la barra di collaborazione è dotata di interruttori cablati per disattivare la videocamera e/o i microfoni.

- > Premere il tasto sulla barra di collaborazione per attivare / disattivare la videocamera o i microfoni.

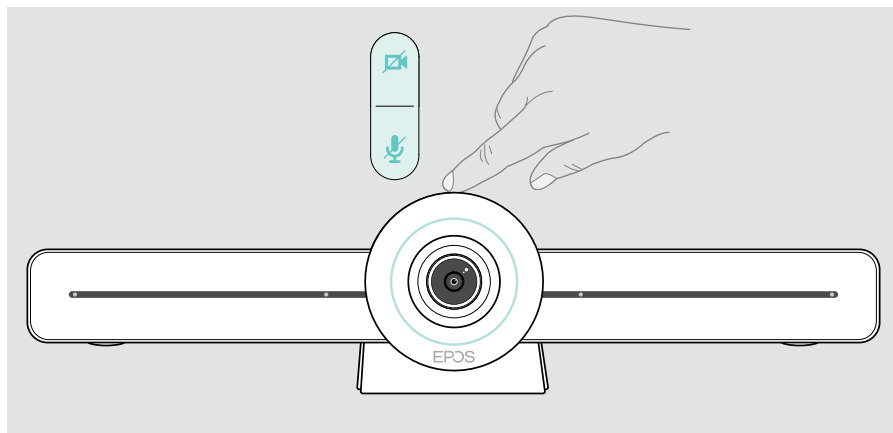

Videocamera disattivata: Modalità privacy

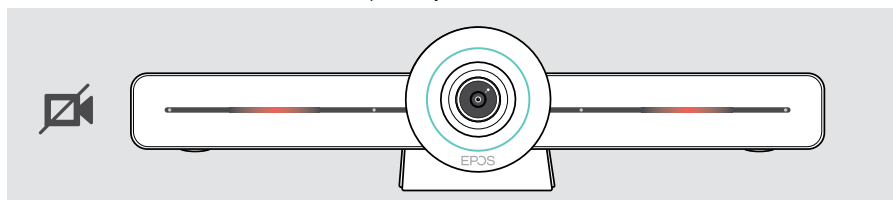

Microfoni disattivati: Modalità privacy

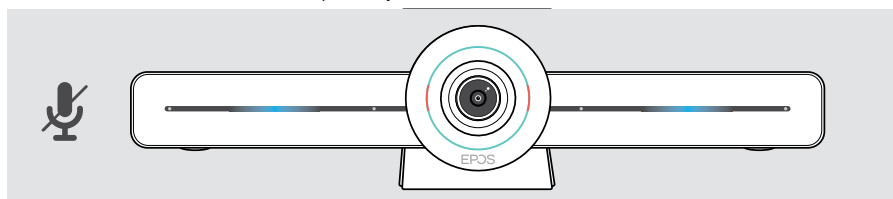

Se la modalità privacy è attivata, l'unico modo per abilitarla è tramite gli interruttori di privacy.

Gli interruttori hanno lo scopo di aumentare la privacy e non devono essere utilizzati durante le riunioni di Microsoft Teams.

Modifica delle impostazioni di EXPAND VISION 3T

Il menu delle impostazioni a schermo viene utilizzato, ad esempio, per impostare, configurare e personalizzare il dispositivo:

- Connessioni di rete e dispositivi wireless
- Controlli videocamera
- Impostazioni del display
- Lingua



Le impostazioni dell'amministratore sono protette da password - password predefinita: 0000

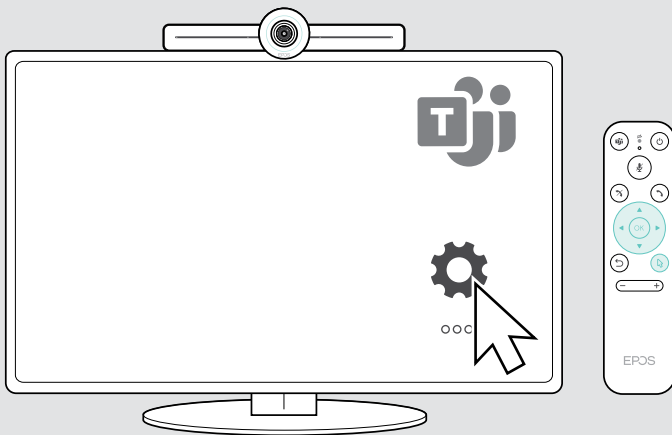

Manutenzione e aggiornamento dei prodotti

Pulizia dei prodotti

ATTENZIONE

I liquidi possono causare danni ai componenti elettronici del prodotto!

L'infiltrazione di liquidi nell'involucro del dispositivo può causare un cortocircuito e danneggiare i componenti elettronici.

- > Tenere i liquidi a debita distanza dal prodotto.
- > Non utilizzare solventi o detersivi.
- > Utilizzare solo un panno asciutto per pulire il prodotto.

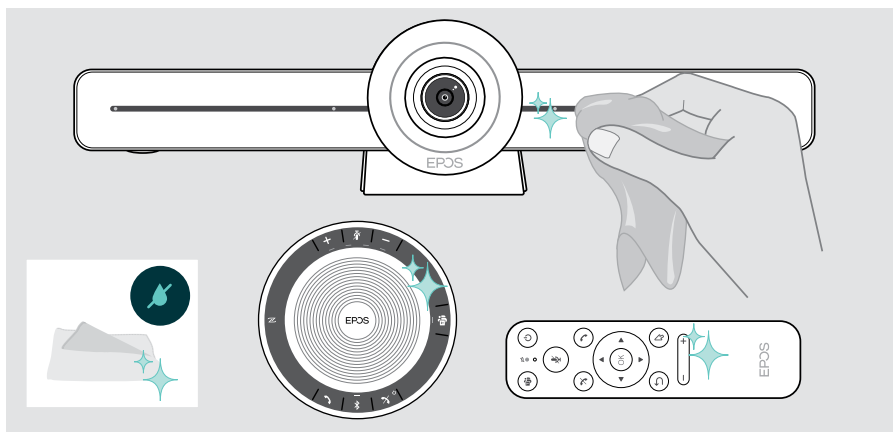

Conservazione e trasporto del dispositivo viva voce

Conservare il dispositivo viva voce in un ambiente asciutto e pulito. Quando non viene utilizzato, conservare il prodotto nella sua custodia. In questo modo è possibile prevenire graffi e conservare il prodotto in buone condizioni.

- > Riavvolgere il cavo USB e riporre il dispositivo viva voce nella custodia da trasporto.

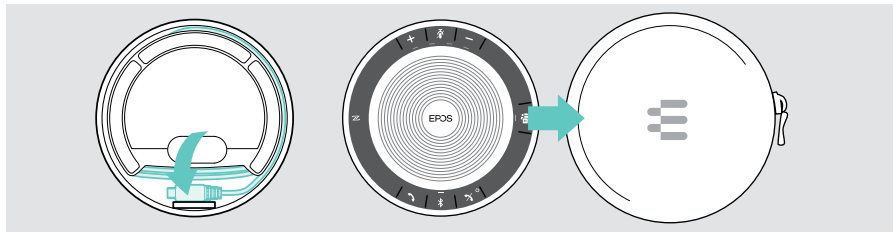

Aggiornamento del firmware

Gli aggiornamenti per EXPAND VISION 3T saranno resi disponibili tramite il centro di amministrazione di Microsoft Teams e saranno scaricati e installati automaticamente, una volta abilitati dall'amministratore IT.

È possibile aggiornare il firmware del dispositivo viva voce utilizzando il software gratuito **EPOS Connect** (vedere la Guida utente EXPAND SP 30T).

Sostituzione / rimozione delle batterie

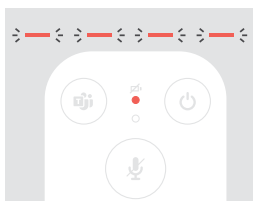

Se le batterie del telecomando sono quasi scariche, il LED del telecomando lampeggia in rosso.

- > Sostituire o rimuovere le batterie alcaline AAA del telecomando come mostrato a pagina 21.

La batteria ricaricabile deve essere sostituita o rimossa solo presso un centro di assistenza autorizzato EPOS.

- > Contattare un centro di assistenza EPOS nel caso in cui sia necessario sostituire la batteria ricaricabile. Per trovare il centro di assistenza EPOS più vicino, consultare il sito eposaudio.com.



Se non si utilizza il dispositivo viva voce per un periodo di tempo prolungato, si consiglia di ricaricarlo ogni tre mesi.

Se si verifica un problema...

In caso di problemi non elencati qui o se il problema non viene risolto con le soluzioni proposte, rivolgersi al partner EPOS locale per ricevere assistenza. Per informazioni sui partner EPOS di zona, consultare il sito eposaudio.com

Soluzioni ai problemi della barra di collaborazione

Problema	Causa probabile	Soluzione	Pagina
Impossibile effettuare la chiamata Microsoft Teams	Il firewall blocca la chiamata	> Controllare e modificare le impostazioni del firewall di rete in base alle linee guida di Microsoft Teams.	-
Immagine videocamera non visualizzata correttamente	Posizione videocamera non ottimale	> Cambiare il posizionamento della videocamera e il livello di zoom.	26
Puntatore del mouse non visibile sullo schermo	Il puntatore del mouse scompare dopo un po'	> Premere il pulsante freccia del telecomando.	-
Nessun audio	Connettore non inserito correttamente	> Controllare il collegamento del cavo.	15
	Modalità privacy per microfono attiva: il LED anteriore della barra di collaborazione è blu	> Premere il tasto mute sulla parte superiore della barra di collaborazione.	31
	Il dispositivo viva voce è spento	> Tenere premuto il pulsante Accensione / Spegnimento per 2 secondi.	-
Bassa qualità video	Connessione Internet scarsa	> Controllare le prestazioni della connessione Internet.	-
	Protezione in plastica sulla lente della videocamera non rimossa	> Rimuovere la protezione in plastica.	-
Nessuna immagine sullo schermo / monitor collegato o nessun video acquisito	È stata selezionata una sorgente di ingresso errata sullo schermo / monitor collegato	> Modificare l'input sullo schermo / monitor.	15
	Cavo non collegato correttamente	> Controllare il collegamento del cavo.	15
	Modalità privacy per videocamera attiva: LED anteriore barra di collaborazione rosso	> Premere il pulsante videocamera nella parte superiore della barra di collaborazione.	31

Problema	Causa probabile	Soluzione	Pagina
Il telecomando non reagisce alla pressione di alcun pulsante	Batterie scariche	> Sostituire le batterie.	21
La barra di collaborazione non risponde	Si è verificato un errore imprevisto nella barra di collaborazione	1 Scollegare e collegare l'alimentatore per riavviare.	-
		2 Reimposta la barra di collaborazione.	36

Ripristino delle impostazioni di fabbrica (hard reset)

- > Scollegare l'alimentatore dalla presa di corrente **Power**.
- > Tenere premuto il pulsante di ripristino, ad esempio con una graffetta.
- > Ricollegare l'alimentatore.
- > Tenere premuto il pulsante di reset per 10 secondi.
- > Rilasciare il pulsante di reset.

Verranno ripristinate le impostazioni predefinite di fabbrica della barra di collaborazione. Il LED si accende e sullo schermo appare la procedura guidata.

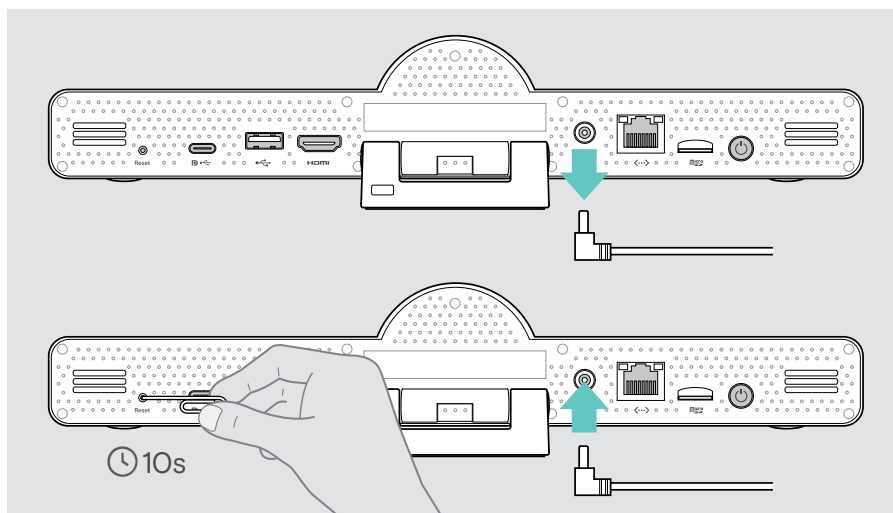

Se si rilascia il pulsante di ripristino prima dei 10 secondi, sullo schermo viene visualizzato il menu sviluppatore. Ripetere i passaggi precedenti per resettare il dispositivo.

Soluzioni ai problemi del vivavoce

Problema	Causa probabile	Soluzione	Pagina
Nessun segnale audio	Connettore USB non inserito correttamente	> Controllare i connettori e l'adattatore.	19
	Il volume è troppo basso	> Aumentare il volume.	27
	Il dispositivo viva voce è spento	> Tenere premuto il pulsante di accensione per 2 secondi.	–
Il LED di attività è smorzato e tutti gli altri LED sono spenti	Il dispositivo viva voce è in modalità di standby	> Riattivare la barra di collaborazione.	30
Il dispositivo viva voce non reagisce alla pressione di alcun pulsante	Il dispositivo viva voce ha riscontrato un errore imprevisto	> Tenere premuto il pulsante Accensione / Spegnimento per dieci secondi per riavviare il dispositivo viva voce.	–

Per ulteriori soluzioni, consultare la Guida utente EXPAND SP 30T sulla pagina del prodotto all'indirizzo eposaudio.com.

Abbinamento di un nuovo telecomando

Il telecomando incluso è già abbinato alla barra di collaborazione. Se il telecomando è stato sostituito, è necessario abbinarlo.

- > Collegare un mouse (vedere pagina 23) o utilizzare il touchscreen per la navigazione.
- > Accedere al menu [Impostazioni](#) > [Impostazioni dispositivo](#) > [Altre impostazioni](#) > [Disassocia telecomando](#).
- > Scollegare e collegare l'alimentazione di rete per riavviare la barra di collaborazione.
- > Tenere premuti contemporaneamente i pulsanti BACK e OK sul nuovo telecomando finché il LED di accoppiamento sul telecomando non lampeggia in rosso.

Non appena la barra di collaborazione viene riavviata, il telecomando si abbinerà automaticamente e il LED sul telecomando si spegnerà.

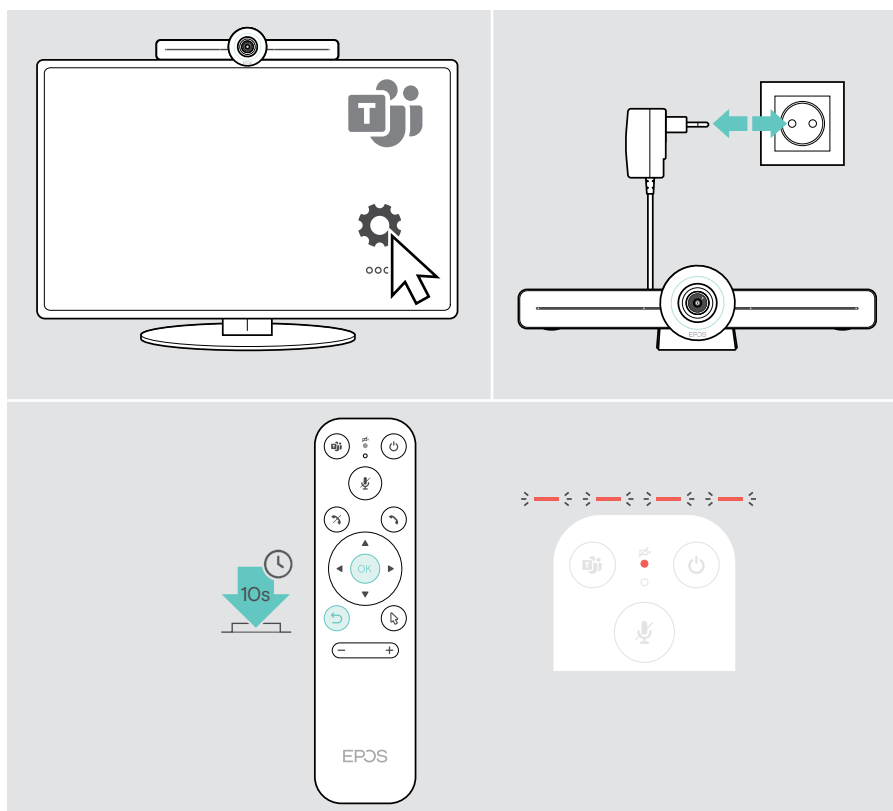

EPOS

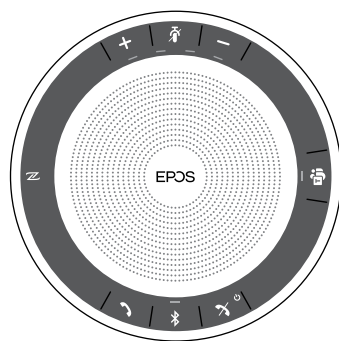
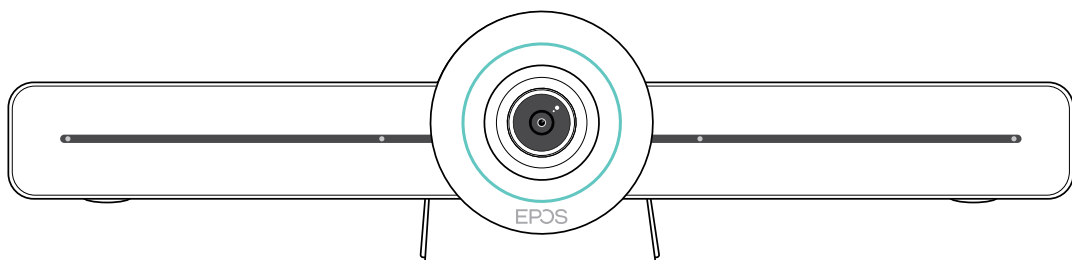

DSEA A/S

Kongebakken 9, DK-2765 Smørum, Denmark
eposaudio.com

Publ. 02/23, A04