

EPDS

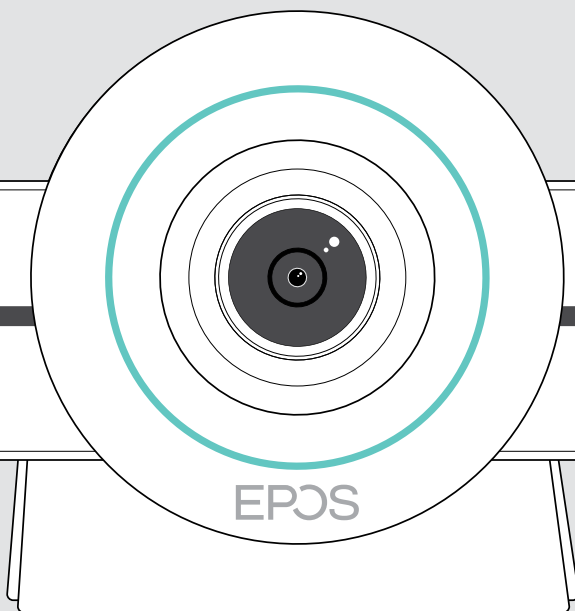

EXPAND VISION 3T

Videoløsning til Microsoft® Teams

Brugervejledning

Indhold

Velkommen.....	3
Pakkens indhold.....	4
EXPAND VISION 3T i korte træk	6
Kort om videoenheden	6
Kort om fjernbetjeningen.....	8
Hurtigt overblik over højttalertelefonen.....	10
Placering/montering af EXPAND VISION 3T.....	12
Installationsmuligheder.....	12
A Placering af produktet på et skrivebord.....	13
B Placering af produktet på en skærm/monitor	13
C Montering af produktet på en væg.....	14
Tilslutning/forberedelse af enheder.....	15
Tilslutningsmuligheder	15
1 Tilslutning af en skærm.....	17
2 Tilslutning til et netværk.....	18
3 Tilslutning af højttalertelefonen.....	19
4 Tilslutning til strømforsyningen.....	20
5 Indsætning af batterier i fjernbetjeningen.....	21
Parring af Bluetooth-enheder.....	22
Tilslutning af andet tilbehør	23
Brug EXPAND Vision 3T i USB-mode (BYOD).....	24
Placering af enhederne.....	25
Sådan bruger du – det grundlæggende.....	26
Justering af kameraet.....	26
Justering af lydstyrken	27
Slå mikrofonen til/fra.....	28
Deltagelse i møder/opkald.....	28

Godt at vide	29
Skærmdeling.....	29
Brug af valgfri Kensington®-lås.....	29
Standbytilstand og opvågning.....	30
Brug af privatlivsknapperne.....	31
Ændring af EXPAND VISION 3T-indstillinger	32
Vedligeholdelse og opdatering.....	33
Rengøring af produkterne.....	33
Opbevaring og transport af højttalertelefonen.....	33
Opdatering af firmwaren.....	34
Udskiftning/udtagning af batterier	34
I tilfælde af problemer	35
Fejlfinding af videoenhed.....	35
Fejlfinding af højttalertelefon.....	37
Parring af en ny fjernbetjening.....	38

Velkommen

Videosamarbejde. Genopfundet.

Alt-i-en videoløsning til nutidens intelligente kontor. Deltag i møder med et enkelt tryk, og nyd godt af en komplet Microsoft Teams-oplevelse.

Styrk dit mødelokale

Leveres med 4K-kamera med Sony®-sensor, forbedret PTZ and fremragende lyd fra den medfølgende EPOS EXPAND SP 30T

Microsoft Teams-certificeret

Fordyb dig i Microsoft Teams med alle de velkendte funktioner. Fuldt integreret

Vigtige fordele og funktioner

Nem opsætning.

Nem vedligeholdelse

Intelligent løsning med automatiske softwareopdateringer, fjernadministration og klargøring. Plug and play

Deltag med et enkelt tryk

En alt-i-en-løsning, der er klar, når du er. Kræver ikke pc. Ét tryk, og du er inde

Som at være der selv

Nyd en naturlig mødeoplevelse med intelligent billedindramning, stemmesporing og støjreduktion. Drevet af EPOS AI™



Sikkerhedsanvisninger findes i sikkerhedsvejledningen.



Se databladet på eposaudio.com for specifikationer.

Varemærker

Bluetooth®-ordmærke og -logoer er registrerede varemærker tilhørende Bluetooth SIG, Inc., og enhver brug af disse mærker af DSEA A/S sker under licens.

N-Mark er et varemærke eller registreret varemærke tilhørende NFC Forum, Inc. i USA og i andre lande.

USB Type-C® og USB-C® er varemærker tilhørende USB Implementers Forum.

Kensington er et registreret varemærke tilhørende ACCO Brands. Kensington The Professionals' Choice er et varemærke tilhørende ACCO Brands.

Alle andre varemærker tilhører deres respektive ejere.

Pakkens indhold

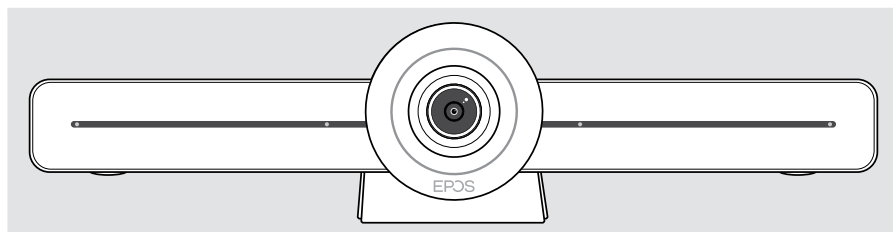

EXPAND VISION 3T Videoløsning

	<p>VISION-RC01T Fjernbetjening</p>
	<p>Batterier til fjernbetjening AAA alkaline-batterier</p>
	<p>HDMI-kabel</p>
	<p>Strømforsyning</p>
	<p>Strømadaptore passer til UK, EU, AU, US</p>
	<p>Vægmonteringstilbehør Monteringsplade Monteringsskrue Dyvler* Dyvel med skrue</p> <p><small>*forskellige vægtyper kan kræve specifikke dyvler</small></p>
	<p>Kvikvejledning Sikkerhedsvejledning Ark med oplysning om overholdte standarder</p>

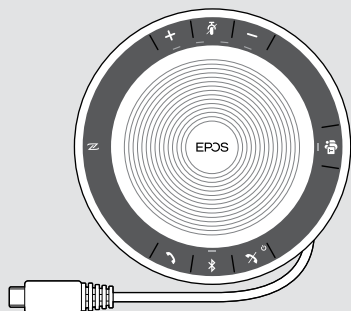
**EXPAND SP 30T**

Bluetooth® højttalertelefon
med indbygget genopladeligt batteri

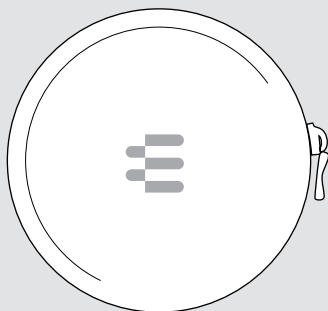
**Etui**

til højttalertelefon



USB-forlængerkabel, 5 m



USB-C® til USB-A adapter

I denne brugervejledning forklares og fokuseres på hovedfunktionerne i EXPAND SP 30T og opsætning af videoløsningen.

Yderligere tilslutninger og funktioner er beskrevet i den komplette EXPAND SP 30T brugervejledning på produktsiden på eposaudio.com.

EXPAND VISION 3T i korte træk

Kort om videoenheden

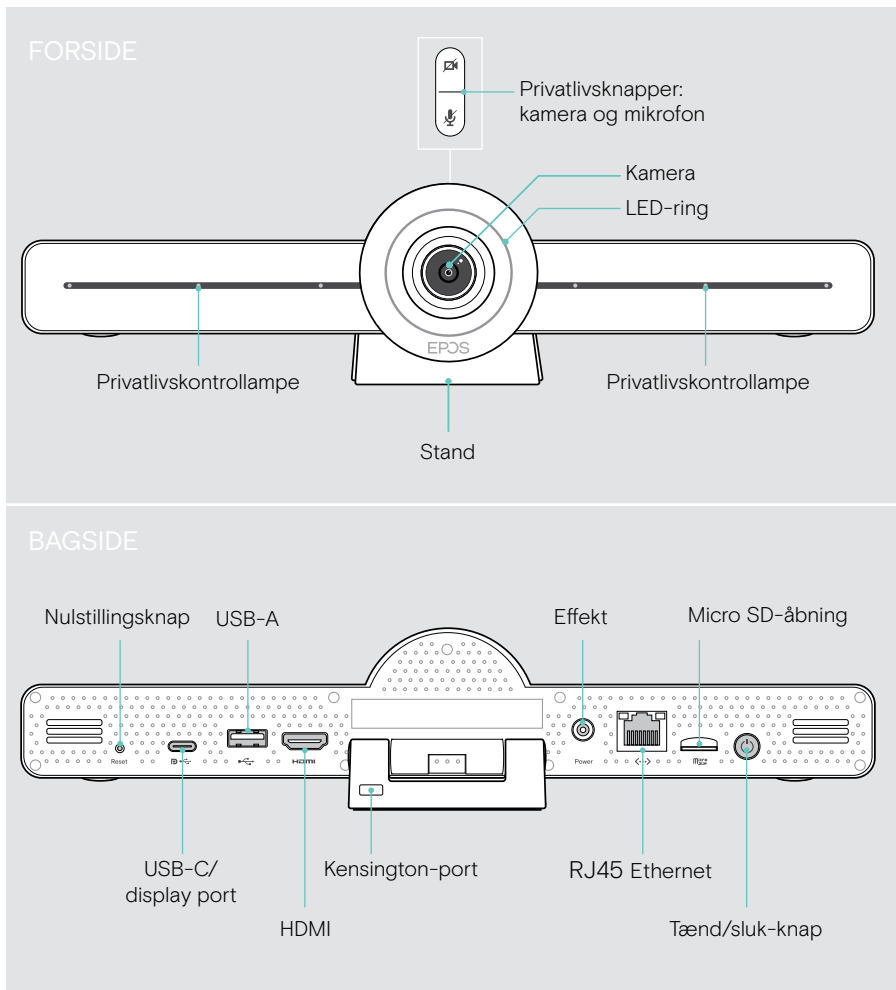

Videoenhed: LED i korte træk

	Tændt		Standbytilstand
	Slukket/ikke tilsluttet lysnettet		

Under et møde

		Kamera aktivt			Kamera inaktivt
		Mikrofonen er slået til			Mikrofonen er slået til
		Kamera aktivt			Kamera inaktivt
		Mikrofonen slået fra			Mikrofonen slået fra



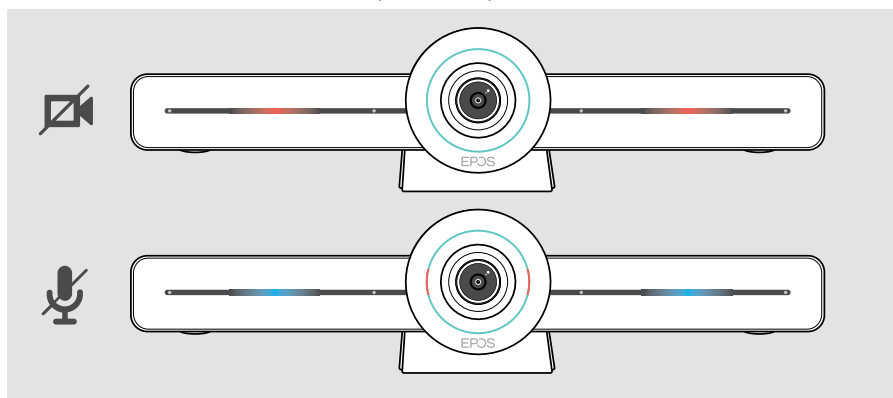



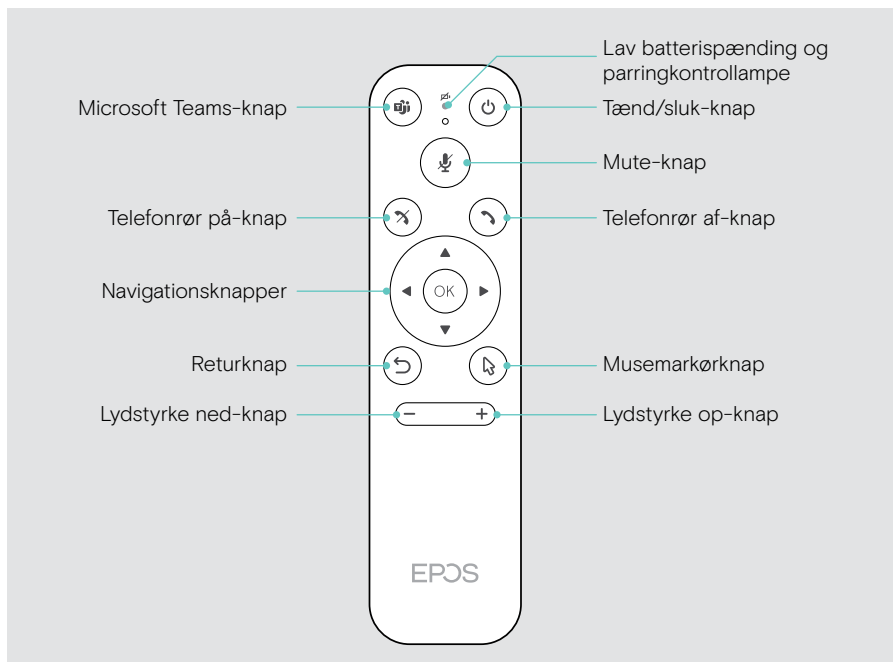

Privatlivstilstand Kamera/mikrofon (se side 31)



Kort om fjernbetjeningen



Fjernbetjening: Knapper i korte træk

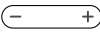



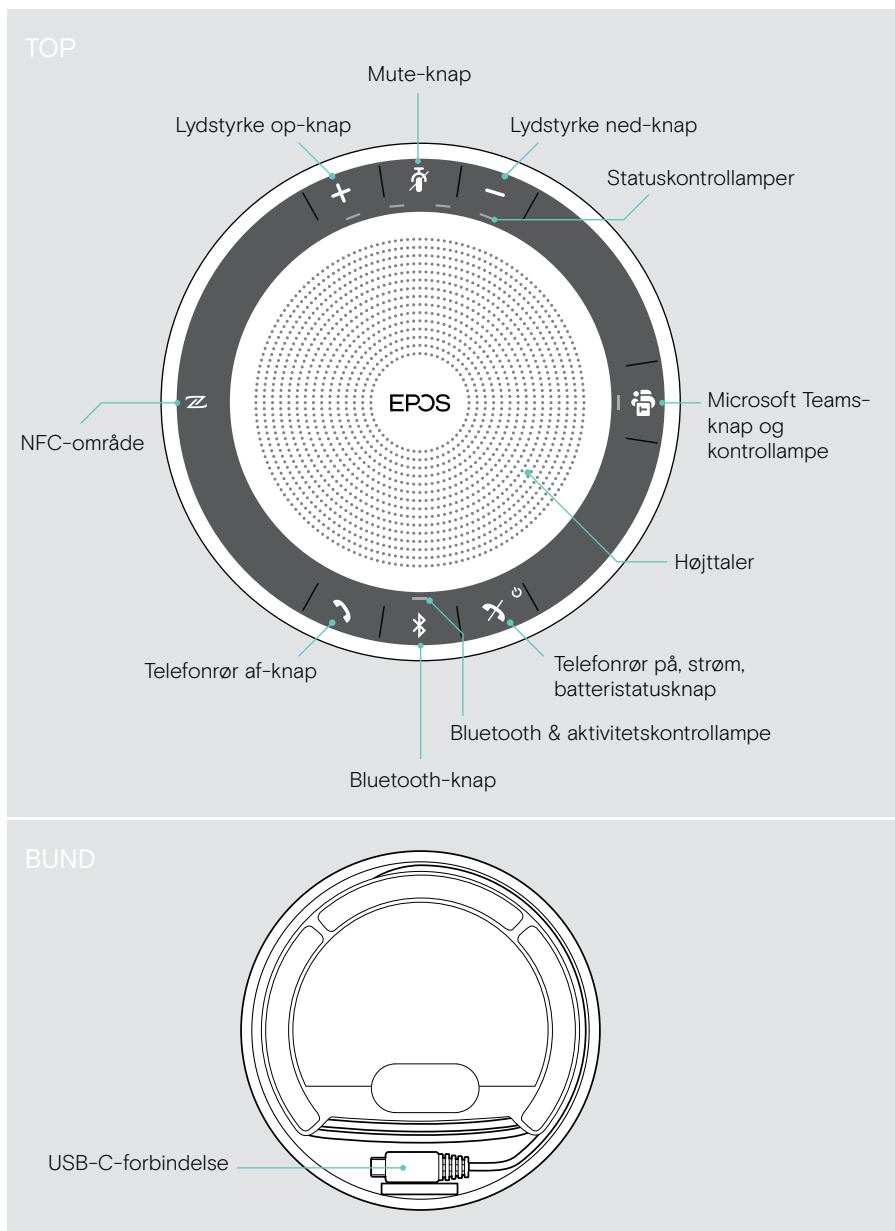







Knapp	Funktion	Side
Microsoft Teams	 Starter næste Microsoft Teams-møde	-
Effekt	 Standby/Vågn op	30
Mute	 Slår lyden til/fra højttalertelefonens mikrofon	28
Telefonrør på	 Afslutter/afviser et opkald	-
Telefonrør af	 Accepterer et opkald	-
Navigation	 <ul style="list-style-type: none"> • Pile: Bevæger sig mellem forskellige funktioner • OK: Vælger det element, hvor musemarkøren er placeret 	-
Tilbage	 Vender tilbage til forrige menu	-
Musemarkør	 Aktiverer musemarkøren	-
Lydstyrke ned/op	 - Reducerer lydstyrken + Øger lydstyrken	27

Hurtigt overblik over højttalertelefonen











Højttalertelefon: Hurtigt overblik over LED

Aktivitetsskærm

	Betydning
	Enheden er tændt
3x 	Enheden er slukket
	Enheden er slukket
   	Indkommende opkald
	Igangværende opkald
	Opkald i venteposition
   	Andet opkald i venteposition

Statusskærm

	Betydning
	Mikrofonen slået fra
   	Lydstyrkeniveau, 8 trin
   	Batteristatus, 8 trin

Yderligere tilslutninger og funktioner findes i EXPAND SP 30T brugervejledningen på produktsiden på eposaudio.com.

Placering/montering af EXPAND VISION 3T

Installationsmuligheder

Videoenheden kan være:

- **A** placeret på et skrivebord
- **B** placeret oven på en skærm/monitor
- **C** monteret på en væg

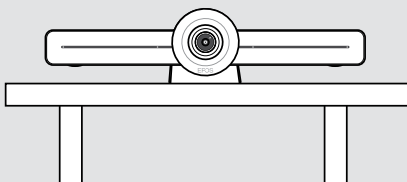
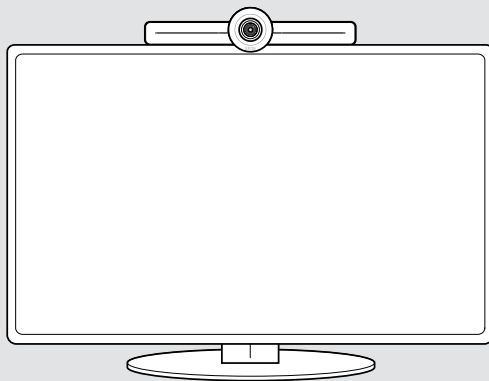
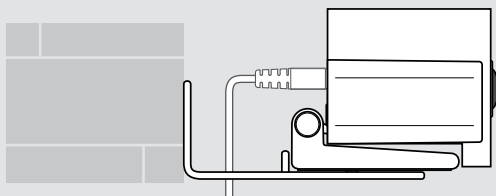
A**B****C**

A Placering af produktet på et skrivebord

- > Anbring videoenheden på dit skrivebord.
- > Hold standen nede og drej videoenheden, så den peger i retning af mødedeltagerne.

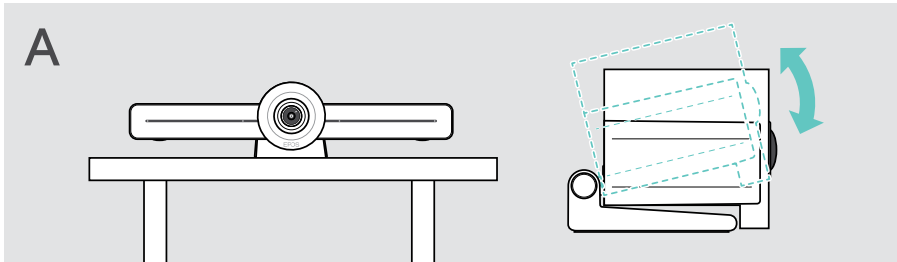

B Placering af produktet på en skærm/monitor

- > Drej standen.
- > Anbring produktet øverst på skærmen/monitoren.
- > Hold produktet nede, og drej standen, så den sidder godt fast på din enhed.

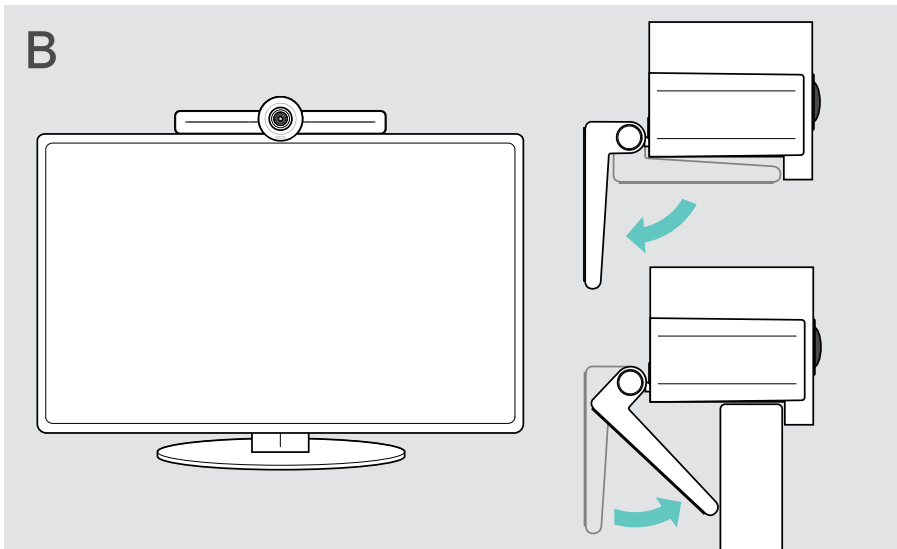

C Montering af produktet på en væg



FORSIGTIG

Fare for ulykker eller skader!

Boring i f.eks. kabler og kan medføre ulykker.

> Kontrollér, om der er kabler eller rør i væggen.

Vægtypen er et eksempel – andre vægtyper kan kræve anden montering.

- 1 Vælg en position, så **kameraet er i øjenhøjde med mødedeltagerne**. Hold monteringspladen mod væggen, afbalancer den, og sæt to mærker.
- 2 Bor to huller.
- 3 Sæt de to dyvler i.
- 4 Hold monteringspladen mod væggen, og fastgør den med skrueene. Begynd til venstre, og afbalancer den med den anden skrue.
- 5 Hold fast i videoenheden, og tilslut de nødvendige kabler, da der kun er meget lidt plads, når monteringen er afsluttet > se side 15.
- 6 Anbring videoenheden, og spænd skrueene.

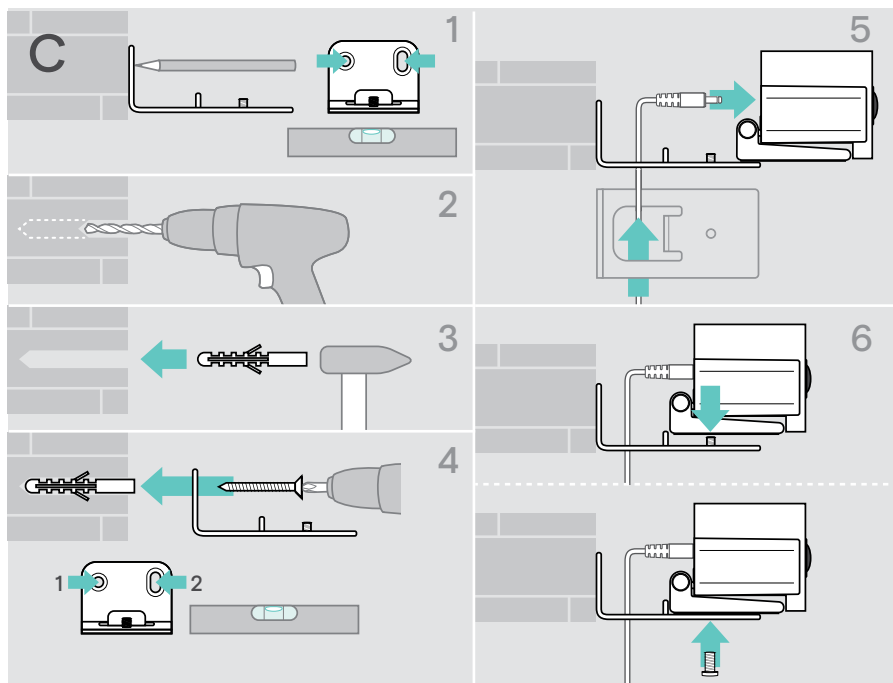

Tilslutning/forberedelse af enheder

Tilslutningsmuligheder

Videoenheden med højttalertelefonen fungerer som en alt-i-en-løsning. Du behøver kun en skærm/monitor, internetadgang og en Microsoft Teams-konto.

Nødvendige tilslutninger og handlinger

Side

1 Skærm/monitor

17

2 Netværk

18

3 Højttalertelefon

19

4 Strømforsyning

20

5 Fjernbetjeningens batterier

21

Hvis du ønsker at arbejde med en anden UC-udbyder end Microsoft Teams: Du kan bruge produktet som et USB-enhed.

24

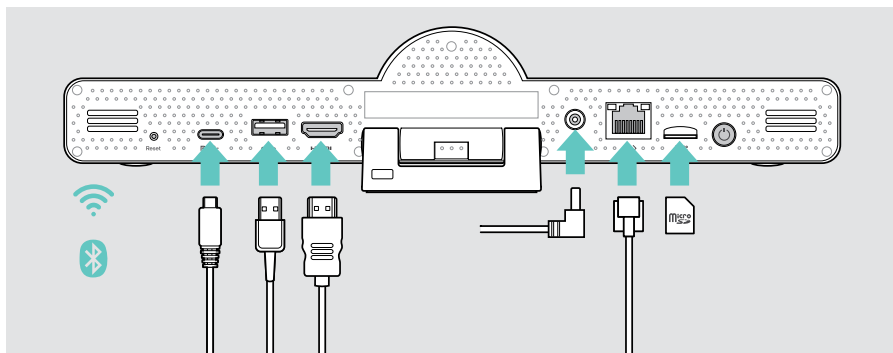

Ud over de anførte enheder kan du tilslutte en række forskellige input- og output-enheder til videoenheden via de porte, der er vist nedenfor.



Se EXPAND SP 30T brugervejledningen for yderligere tilslutningsmuligheder.







Netværksmuligheder

Side

	Wi-Fi	18
 <...>	Ethernet	

Kabelforbundne enheder og muligheder for hukommelseskort

Side

 	USB-A	19
	• Højtalertelefon	
	• Lydenhed	
	• Tastatur/mus	
	• Berøringfølsom skærm	23
 	USB-C/Display port:	19
	• Højtalertelefon	
	• Bærbar computer: Brug den som et USB-enhed	
	• Lydenhed	
	• Tastatur/mus	
	• Skærm/monitor	17
 HDMI	HDMI ud:	17
	• Skærm/monitor	
 micro	Micro SD:	23
	• Micro SD-hukommelseskort: Udvidelse af intern hukommelse	

Optioner for Bluetooth-enhed

Side

	• Tastatur/mus	22
	• Lydenhed	

1 Tilslutning af en skærm

Du kan tilslutte en eller to skærme via:



HDMI: primær skærm/monitor

- > Tilslut det medfølgende HDMI-kabel til **HDMI-udgangen** og din skærm/monitor.



USB-C/Display port: sekundær skærm/monitor

- > Slut et USB-C-kabel til USB-C/Display-porten og din skærm/monitor.

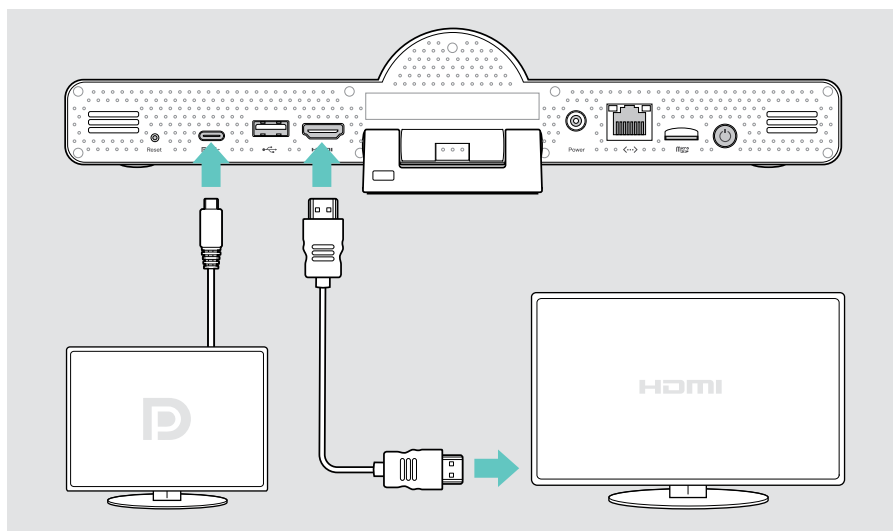

2 Tilslutning til et netværk

Videoenheden kræver internetadgang. Du kan oprette forbindelse til et netværk via:



Wi-Fi:

- > Opret forbindelse til dit Wi-Fi.

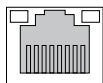

Ethernet:

- > Tilslut et LAN-kabel til Ethernet-porten.

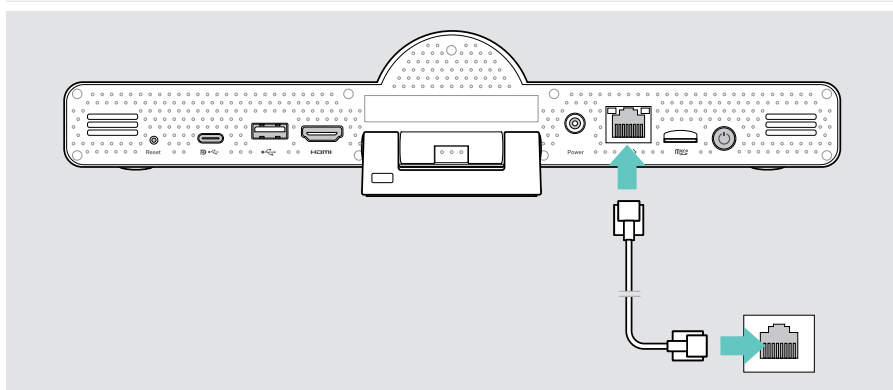

Tilslutning til Wi-Fi

Når videoenheden og skærmen er tændt:

- > Åbn menuen **Indstillinger** menu > **Enhedsindstillinger** > **Wi-Fi** for at konfigurere din Wi-Fi-forbindelse (Adgangskode: 0000).

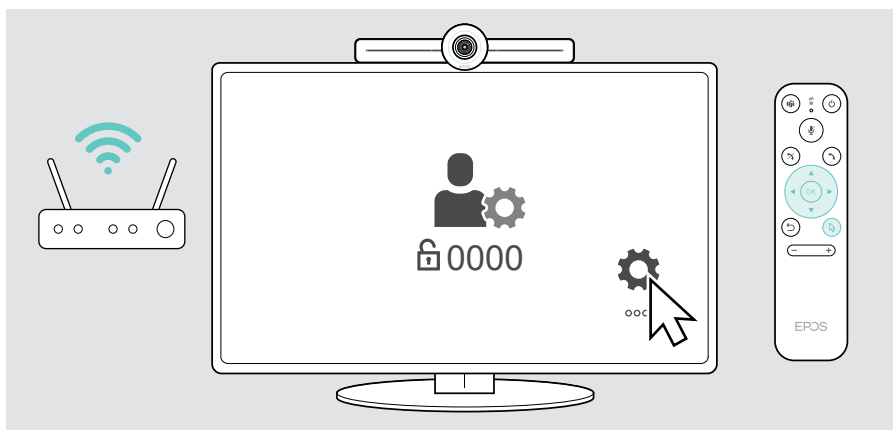

3 Tilslutning af højttalertelefonen

Du kan tilslutte højttalertelefonen enten via USB-A eller USB-C.



USB-A/USB-C:



> Frigør USB-C-stikket, rul kablet ud, og anbring højttalertelefonen på dit skrivebord.



> Slut den til USB-C eller USB-A via den medfølgende adapter. Brug USB-forlængerkablet – hvis det er nødvendigt.

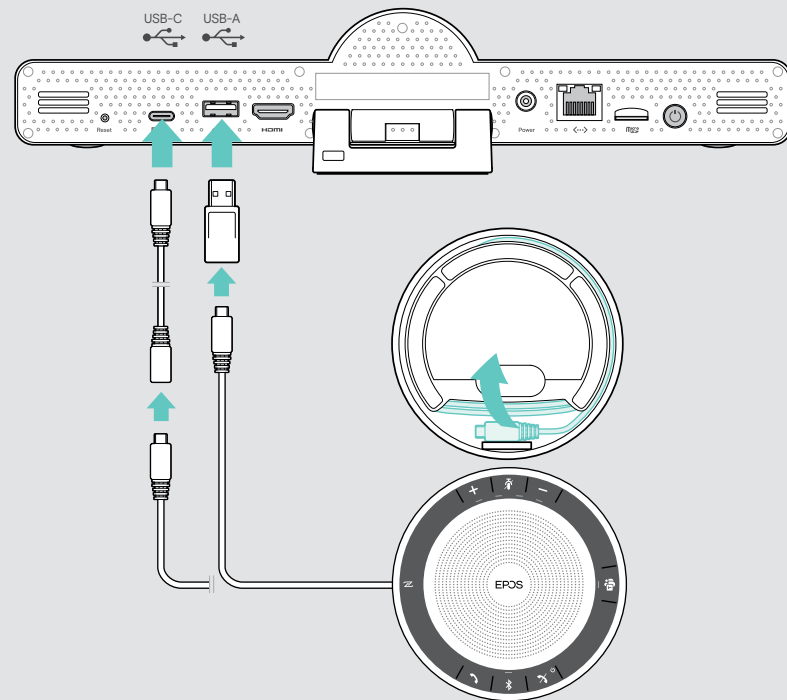

Højttalertelefonen oplades automatisk.

4 Tilslutning til strømforsyningen



Power

- > Vælg en egnet landeadapter (EU, USA, AU, UK), og skub den ind.
- > Tilslut strøm til **strøm-** og vægstikket. Videoenheden tændes. LED-ringen lyser mintgrøn.

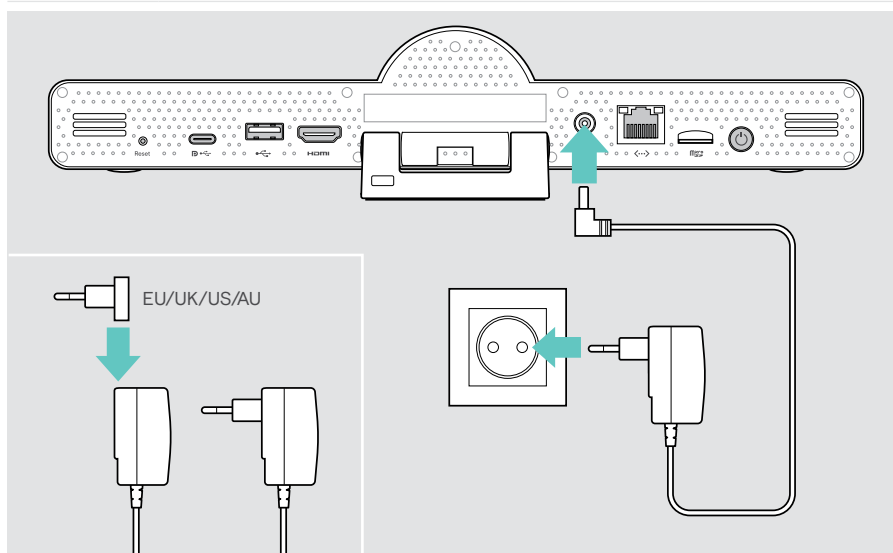

5 Indsætning af batterier i fjernbetjeningen

- > Åbn batterirummet.
- > Sæt AAA alkaline-batterierne i. Pas på + og - retningen.
- > Luk batterirummet.

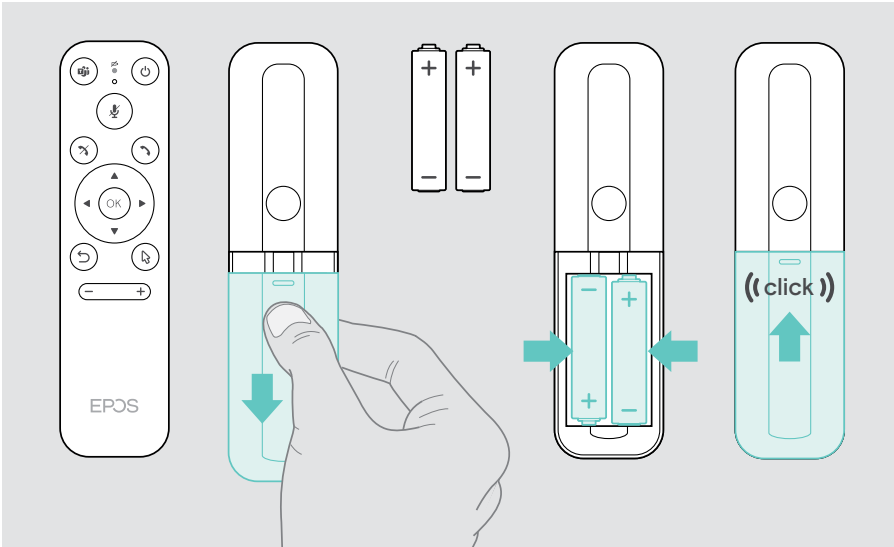

I stedet for fjernbetjeningen kan du også bruge en mus eller din berøringskærm.

Parring af Bluetooth-enheder

Videoenheden overholder Bluetooth 5.0-standarden. Følgende Bluetooth-profiler understøttes: A2DP, HSP og AVRCP.



- Tastatur/mus
- Lydenhed

> Åbn menuen [Indstillinger](#) menu > [Enhedsindstillinger](#) > [Brugerindstillinger](#) > [Bluetooth](#) for at tilslutte din Bluetooth-enhed.

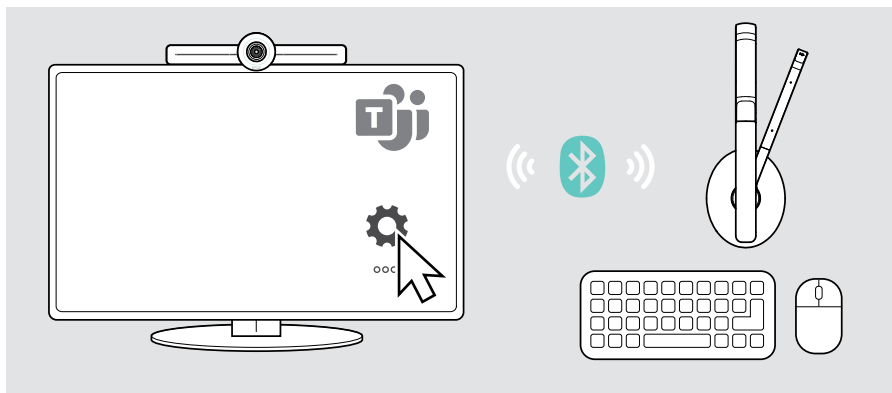

Tilslutning af andet tilbehør

Du kan tilslutte flere andre tilbehørsdele, f.eks. til navigation.



USB-A/USB-C:



- > Tilslut din kabelforbundne USB-enhed (lydenhed, tastatur, mus, berøringsskærm).



Micro SD:

- > Sæt et micro SD-kort i for at udvide den interne hukommelse.

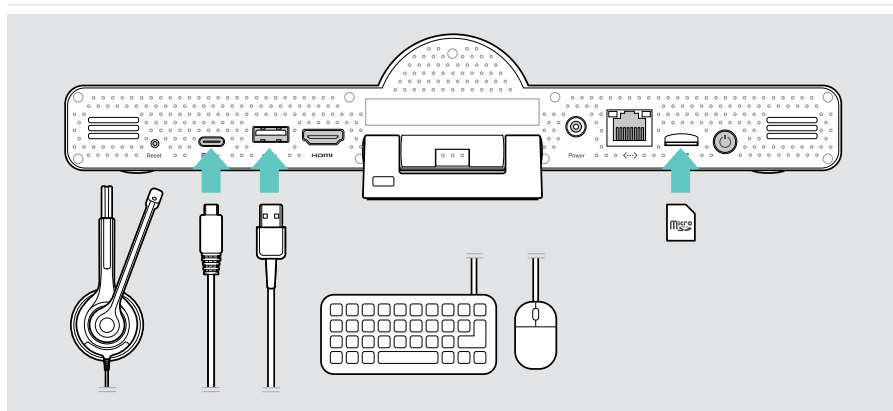

Brug EXPAND Vision 3T i USB-mode (BYOD)

Hvis du ønsker at arbejde med en anden UC-udbyder end Microsoft Teams:

- > Brug din bærbare computer og EXPAND Vision 3T som en USB-enhed til mødret.
- > Styr mødet via din bærbare computer i stedet for EXPAND Control eller fjernbetjeningen.



USB-C:

- > Slut et USB-kabel fra den bærbare computer til USB-C-stikket på EXPAND Vision 3T.

- > Slut et HDMI-kabel fra den bærbare computer til din skærm.

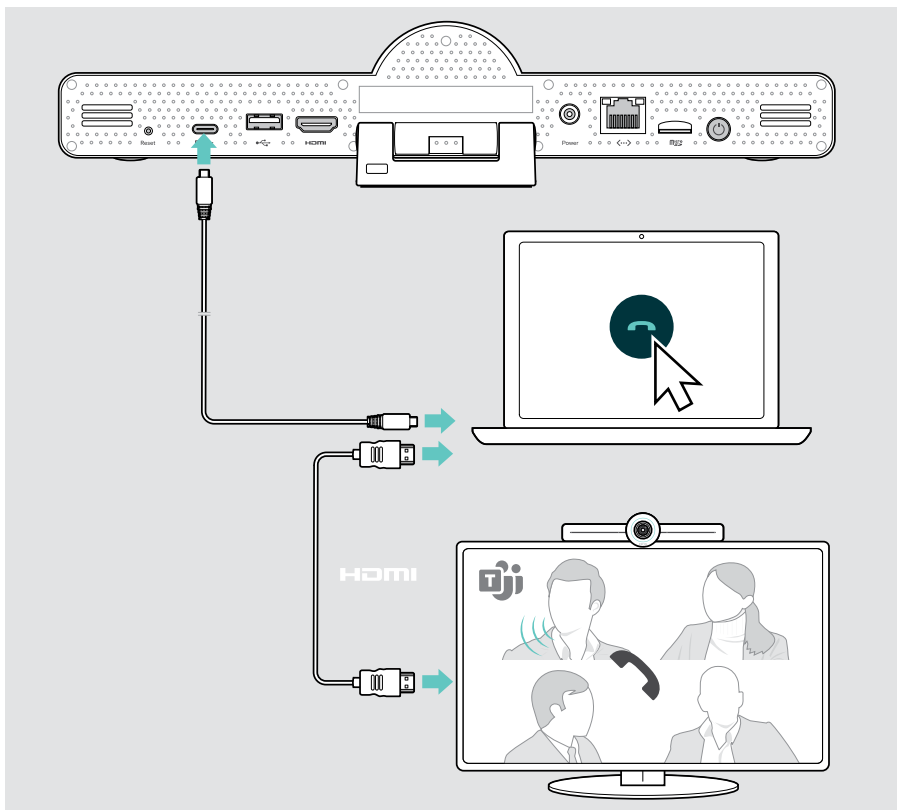

Placering af enhederne

Du kan bruge højttalertelefonen i mødelokaler med op til 8 deltagere.

- > Placer højttalertelefonen så centreret som muligt.
- > Placer videoenheden, så den peger i retning af mødedeltagerne.

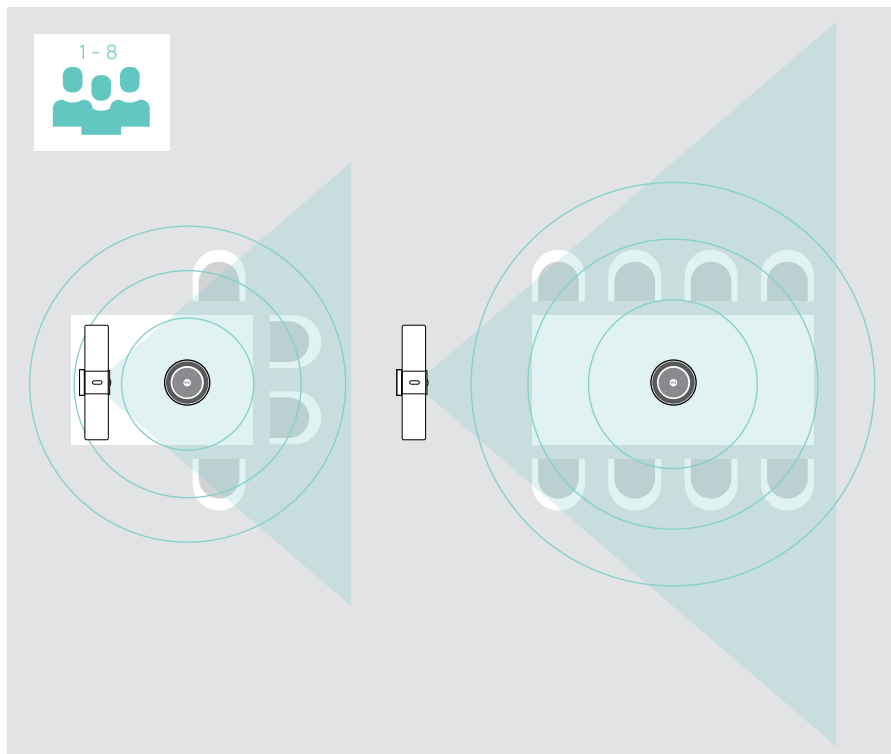

Sådan bruger du – det grundlæggende



Videoenheden tænder automatisk, så snart den er tilsluttet strøm. Kontrollampen lyser mintgrøn. Hvis den lyser rødt, er enheden i standbytilstand (se side 26).

Den tilsluttede højttalertelefon tændes også, og kontrollampen lyser hvidt.

Justering af kameraet

Brug af intelligent billedfunktion

Videoenheden er udstyret med en intelligent billedfunktion – drevet af EPOS AI™. Denne funktion indrammer automatisk billedet og justerer den digitale zoom, så mødedeltagerne vises optimalt.

- > Åbn menuen **Indstillinger** menu > **Enhedsindstillinger** > **Andre indstillinger** > **Kamerakontroller** for at aktivere den.

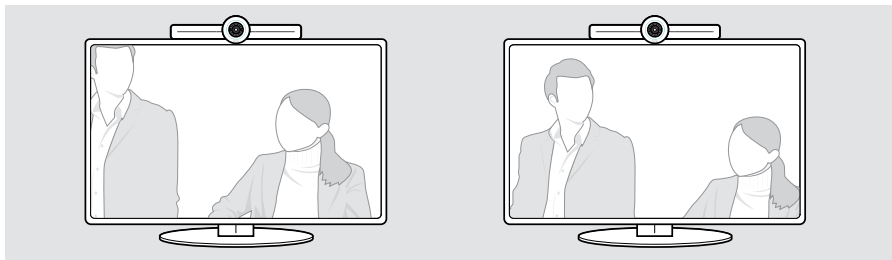

Brug af funktionen Camera Pan-Tilt-Zoom (PTZ)

Du kan justere kameraets position og digitale zoomniveau, så du kan optage mødeområdet optimalt.

- > Åbn menuen **Indstillinger** menu > **Enhedsindstillinger** > **Andre indstillinger** > **Kamerakontroller** for at justere den.

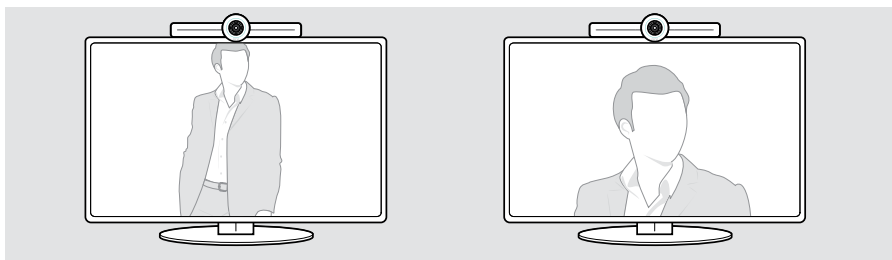

Justering af lydstyrken



FORSIGTIG

Risiko for høreskade!

Hvis du lytter ved høje lydstyrker i længere tid, kan du få permanente høreskader.

> Undlad at udsætte dig selv for høje lydstyrker i længere perioder.

Du kan justere lydstyrken på et møde via:

- 1 fjernbetjening,
- 2 højttalertelefon eller
- 3 Microsoft Teams-menuer på skærmen

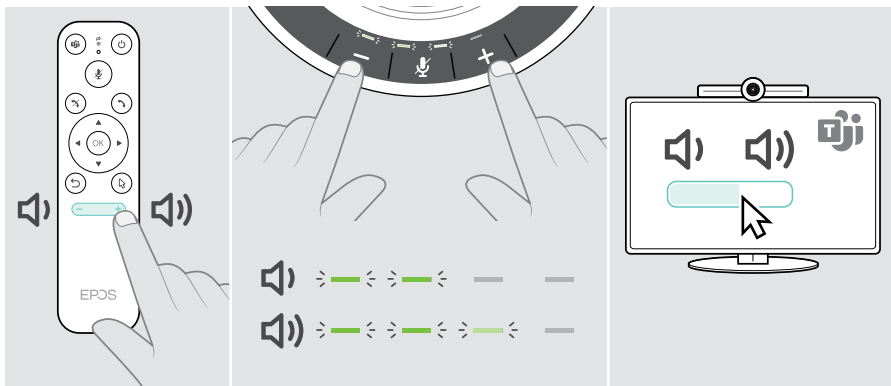

Slå mikrofonen til/fra

Du kan slå mikrofonen til eller fra på et møde via:

- 1 fjernbetjening,
- 2 højttalertelefon eller
- 3 Microsoft Teams-menuer på skærmen

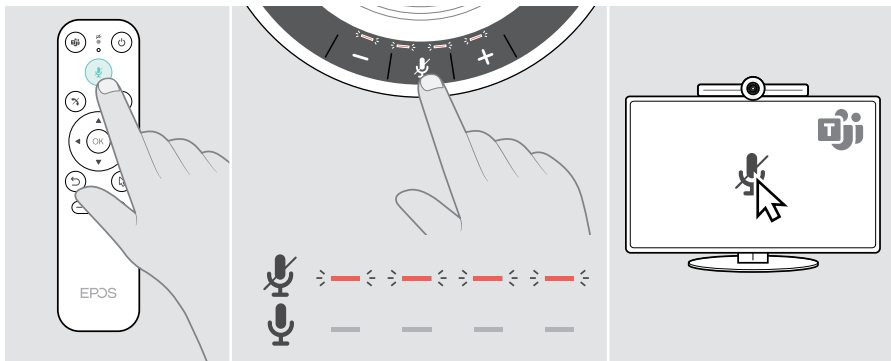

Deltagelse i møder/opkald

Du kan tilslutte dig og styre møder og opkald via Microsoft Teams, fjernbetjeningen og højttalertelefonen (se EXPAND SP 30T brugervejledning).

- > Deltag i mødet, eller indled et opkald via Microsoft Teams' menuer på skærmen. Højttalerens kontrollampe lyser grønt.

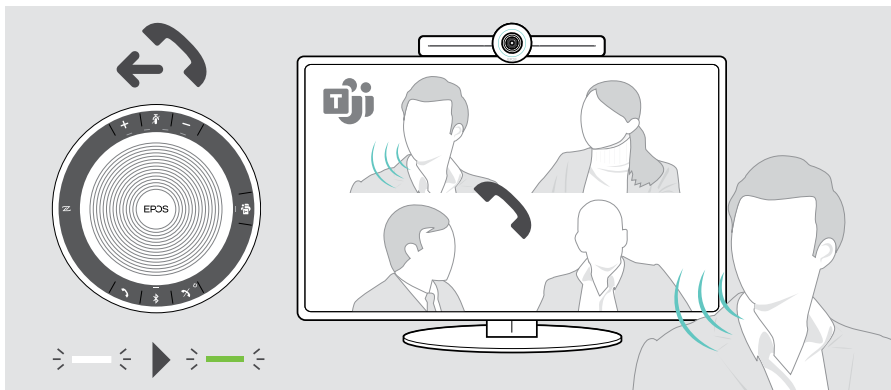

Godt at vide

Skærmdeling

Du kan bruge Miracast til at vise indhold på den tilsluttede skærm, f.eks. ved at bruge funktionen "projekt" i Windows.



Denne funktion er beregnet til lokal indholdsdeling, ikke til deling af indhold på Microsoft Teams-møder.

Det er muligt at ændre navnet på videoenheden i indstillingsmenuen.

Brug af valgfri Kensington®-lås

Du kan sikre din højtalertelefon på fx et bord i et mødelokale med en Kensington-lås.

> Følg instruktionerne for din Kensington-lås.

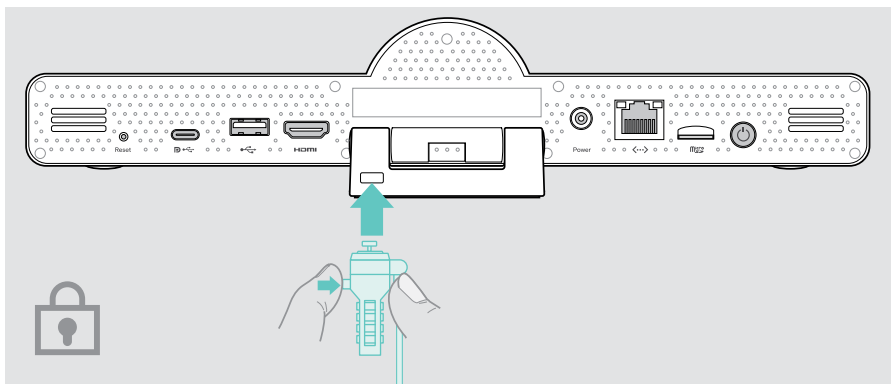

Standbytilstand og opvågning



Videoenheden skifter til standbytilstand, hvis:

- du har aktiveret timeren for baggrundsbelysning i indstillingerne (se side 32) eller
- du trykker på tænd/sluk-knappen på fjernbetjeningen eller på bagsiden af videoenheden. Kontrollampen lyser svagt rødt. Højttalertelefonen skifter også til standby (aktivitetskontrollampe dæmpet, alle andre kontrollamper slukket).



Sådan aktiveres videoenheden og højttalertelefonen:

- > Tryk på en vilkårlig knap på fjernbetjeningen eller tænd/sluk-knappen på videoenheden. LED-ringen lyser mintgrøn.

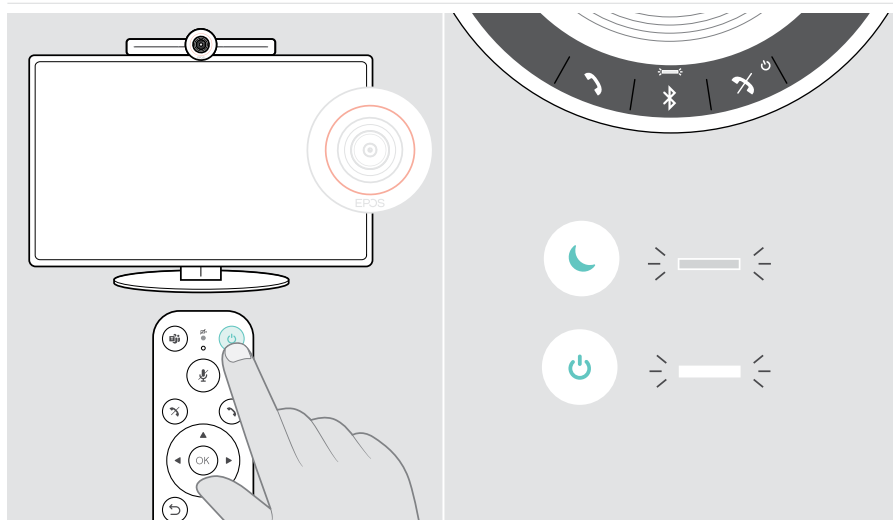

Brug af privatlivsknapperne

For yderligere privatliv er videoenheden udstyret med kablede kontakter til deaktivering af kamera og/eller mikrofoner.

- > Tryk på knappen på videoenheden for at aktivere/deaktivere kameraet eller mikrofonerne.

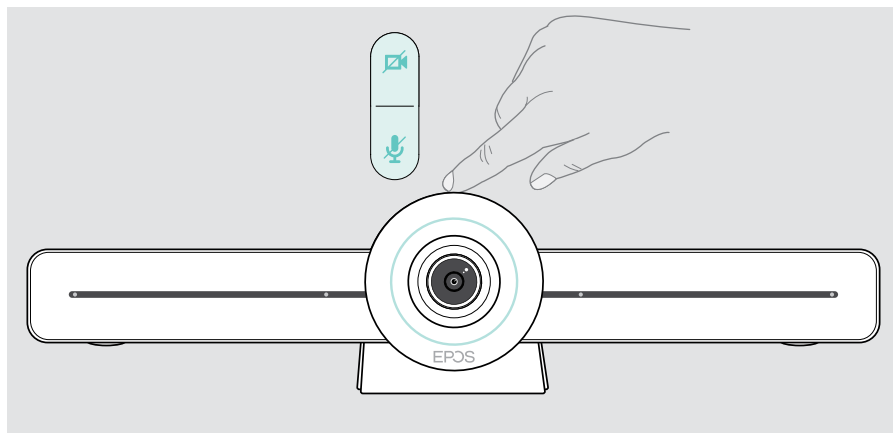

Kamera deaktiveret: Privatlivstilstand

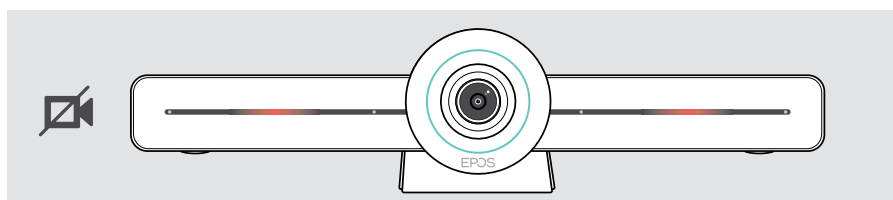

Mikrofoner deaktiveret: Privatlivstilstand

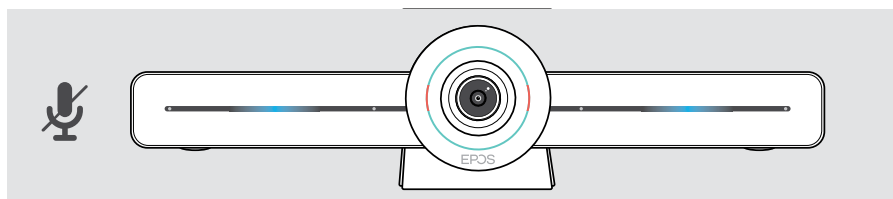

Hvis privattilstanden er aktiveret, er den eneste måde at aktivere den på via privatlivskontakterne.

Kontakterne er beregnet til ekstra beskyttelse af privatliv og må ikke bruges under Microsoft Teams-møder.

Ændring af EXPAND VISION 3T-indstillinger

Indstillingsmenuen på skærmen bruges f.eks. til opsætning, konfiguration og personlig tilpasning af enheden – for eksempel:

- Netværk og trådløse enhedsforbindelser
- Kamerabetjening
- Displayindstillinger
- Sprog



Administratorindstillingerne er beskyttet med adgangskode – standardadgangskode: 0000.

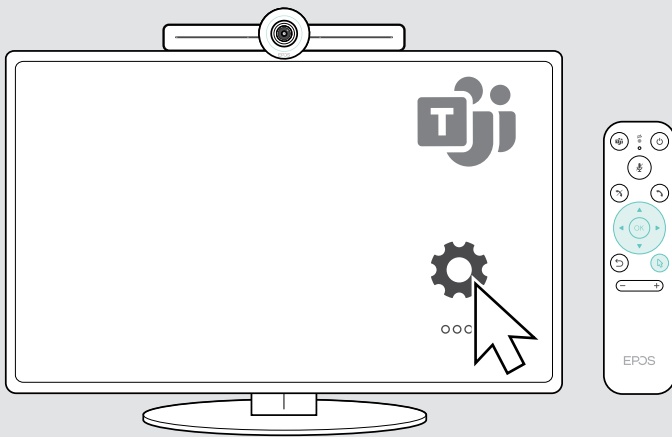

Vedligeholdelse og opdatering

Rengøring af produkterne

FORSIGTIG

Væsker kan beskadige produktets elektronik!

Hvis der trænger væske ind i enhedens kabinet, kan den forårsage en kortslutning og beskadige elektronikken.

- > Hold væsker langt væk fra produktet.
- > Der må ikke anvendes rengørings- eller opløsningsmidler.
- > Produktet må kun rengøres med en tør klud.

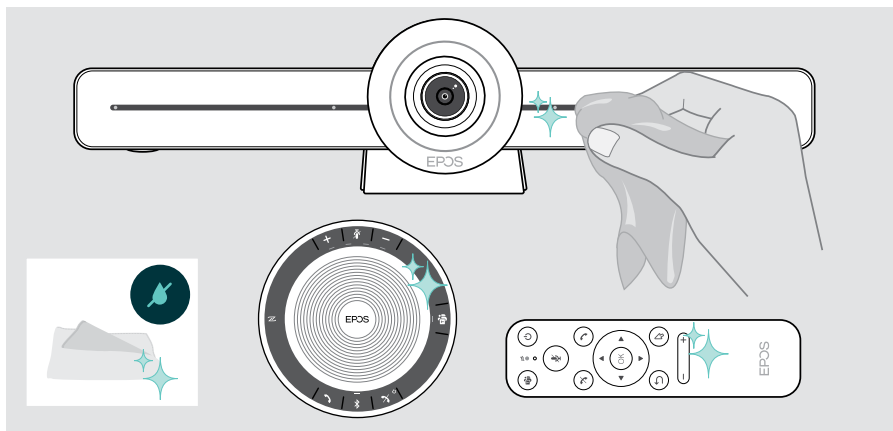

Opbevaring og transport af højttalertelefonen

Opbevar højttalertelefonen et rent og tørt sted. Når produktet ikke er i brug, bør du opbevare det i det medfølgende etui. Dette vil hjælpe med at undgå ridser og holde produktet i god stand.

- > Rul USB-kablet sammen, og læg højttalertelefonen i det medfølgende etui.

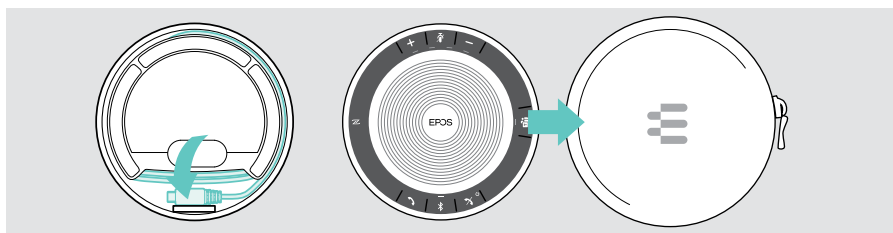

Opdatering af firmwaren

Opdateringer til EXPAND VISION 3T gøres tilgængelige via Microsoft Teams' administrationscenter og downloades og installeres automatisk – når de er aktiveret af IT-administratoren.

Du kan opdatere højttalertelefonens firmware ved hjælp af den gratis **EPOS Connect**-software (se EXPAND SP 30T brugervejledning).

Udskiftning/udtagning af batterier

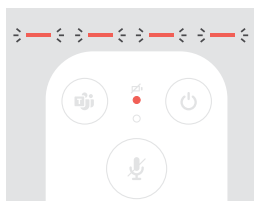

Hvis fjernbetjeningens batterier næsten er tomme, blinker fjernbetjeningens kontrollampe rødt.

- > Udskift eller fjern fjernbetjeningens AAA alkaline-batterier som vist på side 21.

Det genopladelige batteri i højttalertelefonen må kun udskiftes eller fjernes af en autoriseret EPOS-forhandler.

- > Kontakt din EPOS-forhandler, hvis det genopladelige batteri skal udskiftes. Du kan finde en EPOS-forhandler i dit land ved at besøge [eposaudio.com](https://www.eposaudio.com).



Hvis du ikke bruger højttalertelefonen i længere tid, anbefales det at oplade den hver 3. måned.

I tilfælde af problemer ...

Hvis der opstår et problem, der ikke er omtalt her, eller hvis problemet ikke kan løses ved hjælp af de foreslåede løsninger, skal du bede din lokale EPOS-forhandler om hjælp. Du kan finde en EPOS-servicepartner i dit land på eposaudio.com.

Fejlfinding af videoenhed

Problem	Mulig årsag	Løsning	Side
Microsoft Teams-opkald kan ikke etableres	Firewall blokerer opkaldet	> Kontrollér og rediger netværkets firewall-indstillinger baseret på Microsoft Teams' retningslinjer.	–
Kamerabilledet vises ikke korrekt	Kameraposition ikke optimal	> Skift kameraposition og zoomniveau.	26
Musemarkøren er ikke synlig på skærmen	Musemarkøren forsvinder efter et stykke tid	> Tryk på fjernbetjeningens pileknop.	–
Ingen lyd	Forbindelsen er ikke etableret korrekt	> Kontrollér kabelforbindelsen.	15
	Privatlivstilstand for mikrofon aktiv: LED Fronten på videoenheden lyser blå	> Tryk på mute-knappen øverst på videoenheden.	31
	Højtalertelefon er slukket	> Tryk og hold tænd/sluk-knappen nede i 2 sekunder.	–
Lav videokvalitet	Dårlig internetforbindelse	> Kontrollér din internetforbindelses ydeevne.	–
	Plastikbeskyttelse på kameralinse ikke fjernet	> Fjern plastikbeskyttelsen.	–
Intet billede på tilsluttet skærm/monitor eller ingen video optaget	Forkert inputkilde valgt på tilsluttet skærm/monitor	> Skift input på skærmen/monitoren.	15
	Stik ikke sat rigtigt i	> Kontrollér kabelforbindelsen.	15
	Privatlivstilstand for kamera aktiv: LED Fronten på videoenheden lyser rødt	> Tryk på kameraknappen oven på videoenheden.	31

Problem	Mulig årsag	Løsning	Side
Fjernbetjeningen reagerer ikke, når der trykkes på knapperne	Batterierne er flade	> Udskift batterierne.	21
Videoenheden reagerer ikke	Uventet fejl i videoenheden	1 Træk stikket ud, og tilslut tilslut strømmen igen for at genstarte.	–
		2 Nulstil videoenheden.	36

Gendannelse af fabriksindstillinger (hård nulstilling)

- > Træk stikket ud af stikkontakten **Power**.
 - > Tryk på nulstillingsknappen, og hold den inde, f.eks. med en papirclips.
 - > Tilslut strømforsyningen igen.
 - > Hold nulstillingsknappen nede i 10 sekunder.
 - > Slip nulstillingsknappen.
- Fabriksindstillingerne for samarbejdsbaren er blevet gendannet. LED'en lyser, og guiden vises på skærmen.

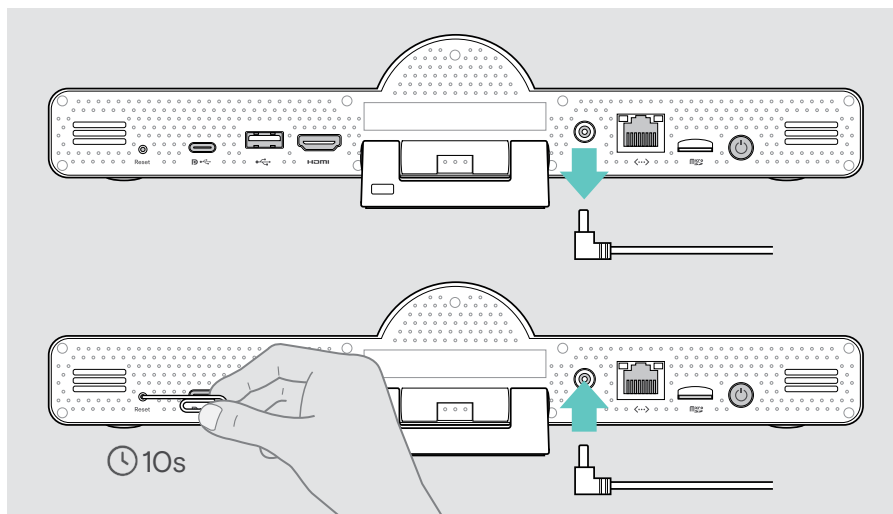

Hvis du slipper nulstillingsknappen inden for 10 sekunder, vises udviklermenue på skærmen. Gentag ovenstående trin for at nulstille enheden.

Fejlfinding af højtalertelefon

Problem	Mulig årsag	Løsning	Side
Intet lydsignal	USB-stikket er ikke sat korrekt i	> Kontrollér stikkene og adapteren.	19
	Lydstyrken er skruet for langt ned	> Skru op for lydstyrken.	27
	Højtalertelefon er slukket	> Tryk på tænd/sluk-knappen, og hold den inde i 2 sekunder.	–
Aktivitetskontrollampen dæmpes, og alle andre kontrollamper slukker	Højtalertelefon i standbytilstand	> Aktivér videoenheden.	30
Højtalertelefonen reagerer ikke, når der trykkes på knapperne	Uventet fejl i højtalertelefonen	> Tryk og hold tænd/sluk-knappen nede i 10 sekunder for at genstarte.	–

Se EXPAND SP 30T brugervejledningen på produktsiden på eposaudio.com for yderligere løsninger.

Parring af en ny fjernbetjening

Den medfølgende fjernbetjening er allerede parret med videoenheden. Hvis du har udskiftet fjernbetjeningen, skal du parre den.

- > Tilslut en mus (se side 23), eller brug berøringsskærmen til navigation.
- > Åbn menuen [Indstillinger](#) menu > [Enhedsindstillinger](#) > [Andre indstillinger](#) > [Ophæv parring af fjernbetjening](#).
- > Tag stikket ud af stikkontakten, og tilslut det for at genstarte videoenheden.
- > Hold knappen BACK (TILBAGE) og OK på den nye fjernbetjening nede samtidig, indtil parringskontrollampen på fjernbetjeningen blinker rødt konstant. Så snart videoenheden genstartes, parres fjernbetjeningen automatisk, og kontrollampen på fjernbetjeningen slukkes.

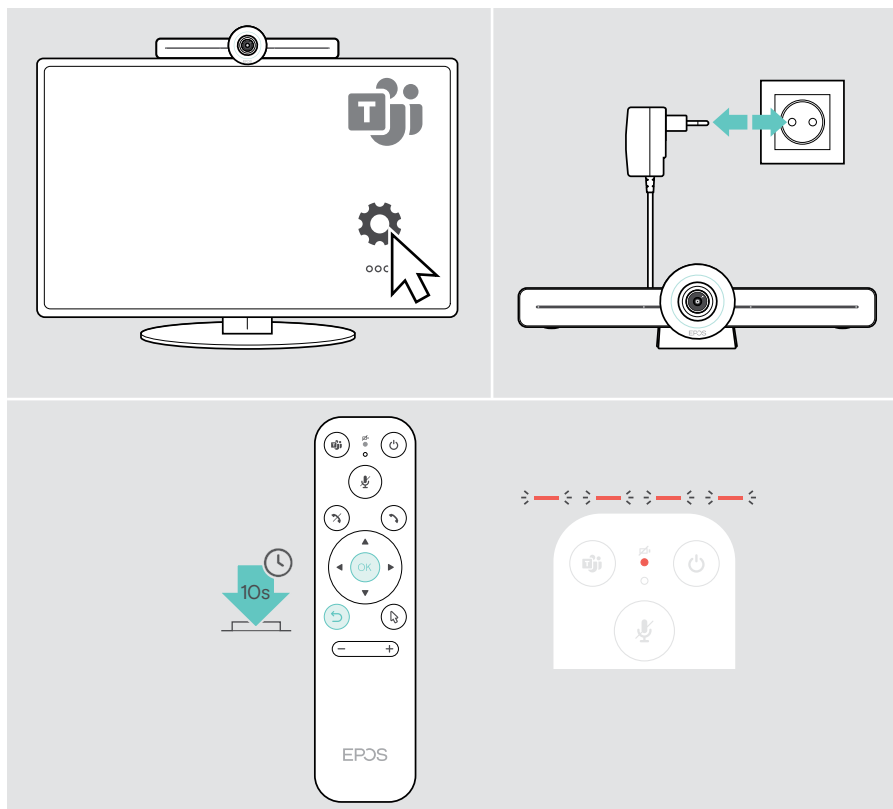

EPOS

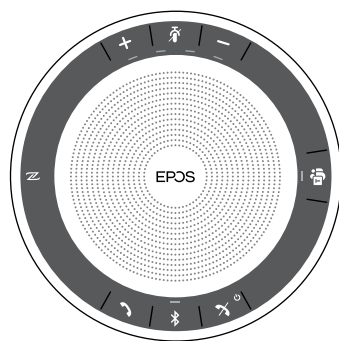
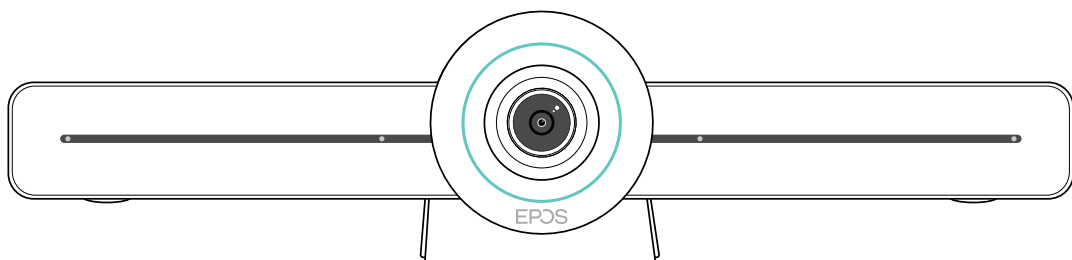

DSEA A/S

Kongebakken 9, DK-2765 Smørum, Denmark
eposaudio.com

Publ. 02/23, A04