

# EPDS

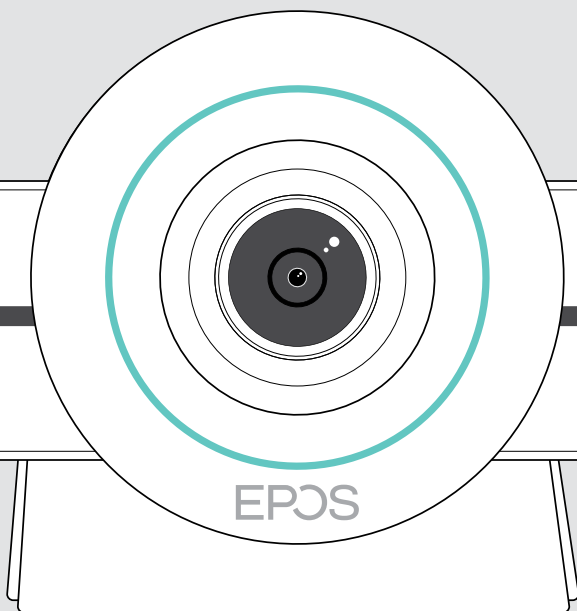

## EXPAND VISION 3T

Microsoft® Teams 视频协作一体机

用户指南

# 目录

欢迎.....	3
包装内容.....	4
EXPAND VISION 3T 总览.....	6
视频协作一体机总览.....	6
遥控器总览.....	8
全向麦克风总览.....	10
布置 / 安装 EXPAND VISION 3T.....	12
安装选项.....	12
A 将产品布置在桌上.....	13
B 将产品布置在屏幕 / 监视器上.....	13
C 将产品安装在墙壁上.....	14
连接 / 准备设备.....	15
连接选项.....	15
1 连接屏幕.....	17
2 连接网络.....	18
3 连接全向麦克风.....	19
4 连接电源.....	20
5 安装遥控器电池.....	21
与蓝牙设备配对.....	22
连接其他附件.....	23
在 USB 模式下使用 EXPAND Vision 3T (BYOD).....	24
放置设备.....	25
使用方法 – 基本说明.....	26
调整摄像头.....	26
更改音量.....	27
麦克风静音/取消静音.....	28
加入会议 / 通话.....	28

实用信息.....	29
屏幕镜像.....	29
使用选配的 Kensington® (肯辛顿) 防盗锁.....	29
待机模式和唤醒.....	30
使用隐私按钮.....	31
更改 EXPAND VISION 3T 设置.....	32
维护和更新产品.....	33
清洁产品.....	33
存放和携带全向麦克风.....	33
更新固件.....	34
更换 / 取出电池.....	34
如果出现问题.....	35
协作机解决方案.....	35
全向麦克风解决方案.....	37
配对新遥控器.....	38

# 欢迎

## 视频协作。全新打造。

适用于当今智能办公室的多合一视频协作解决方案。只需一键即可加入会议，享受完整的 Microsoft Teams 体验。

### 增强您的会议室体验

配备搭载了 Sony® 传感器的4K广角摄像头，增强 PTZ 和 EPOS EXPAND SP 30T 的出色音质

### 获得 Microsoft Teams 认证

让自己沉浸在 Microsoft Teams 中，体验所有熟悉的功能。完全集成

## 主要优势与性能

### 轻松设置。易于维护

具有自动软件更新，远程设备管理和配置功能的智能解决方案。即插即用

### 一键加入

随时随地的多合一解决方案。无需电脑。一键加入会议

### 如临其境

通过智能相框，语音跟踪和降噪功能，享受自然的会议体验。EPOS AI™ 赋能



有关安全说明，请参阅“安全指南”。



有关规格，请查阅 [eposaudio.com](https://eposaudio.com) 上提供的资料页。

### 注册商标

Bluetooth® 文字标记和徽标是 Bluetooth SIG, Inc. 的注册商标，DSEA A/S 对此类标记的任何使用均已获得许可。

N-Mark 是 NFC Forum, Inc. 在美国以及其他国家的商标或注册商标。

USB Type-C® 和 USB-C® 是 USB Implementers Forum 的商标。

Kensington 是 ACCO Brands 的注册商标。Kensington The Professionals' Choice 是 ACCO Brands 的商标。

所有其他商标均为其各自所有者的资产。

# 包装内容

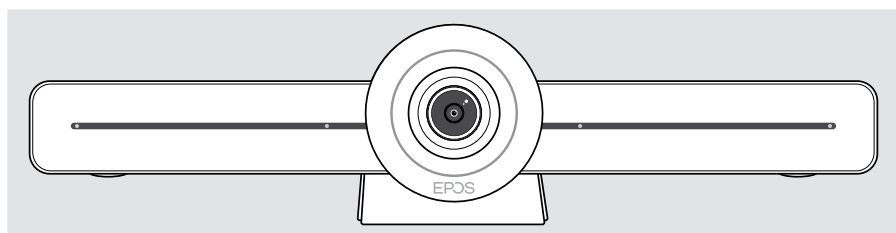

EXPAND VISION 3T 视频协作机

	<p><b>VISION-RC01T</b> 遥控器</p>
	<p><b>遥控器电池</b> AAA 碱性电池</p>
	<p><b>HDMI 线缆</b></p>
	<p><b>电源适配器</b></p>
	<p><b>各国适配器</b> 英国, 欧盟, 澳大利亚, 美国</p>
	<p><b>墙壁安装附件</b> 安装板 固定螺钉 定位销* 定位销螺钉</p> <p><small>*不同的墙面类型可能需要特定的定位销</small></p>
	<p>快速指南 安全指南 合规表</p>

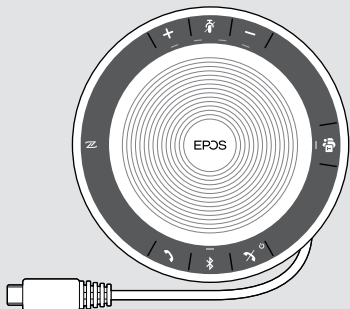

**EXPAND SP 30T**

蓝牙® 免提扬声器, 内置充电电池

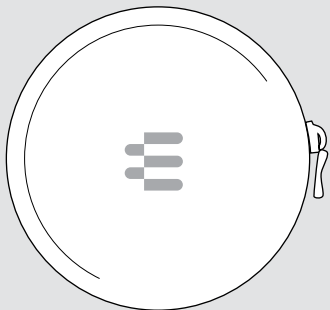

**全向麦克风**

便携袋

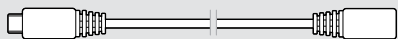

**USB 延长线, 5 米**



**USB-C® 至 USB-A 适配器**

本用户指南仅说明 EXPAND SP 30T 的主要功能, 并重点介绍协作机连接。

有关更多连接和功能, 请查看 [eposaudio.com](https://eposaudio.com) 产品页面上的完整 EXPAND SP 30T 用户指南。

# EXPAND VISION 3T 总览

## 视频协作一体机总览

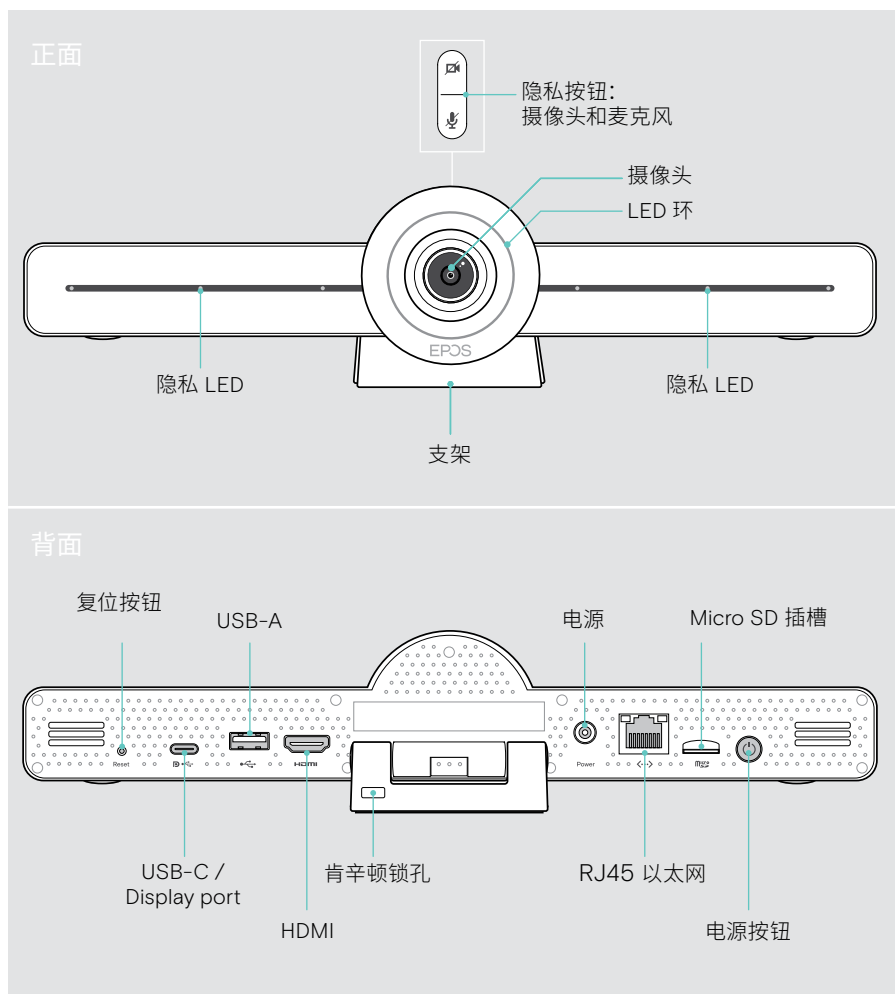

## 协作机: LED 总览



## 会议期间



## 隐私模式摄像头 / 麦克风 (请参见第 31 页)

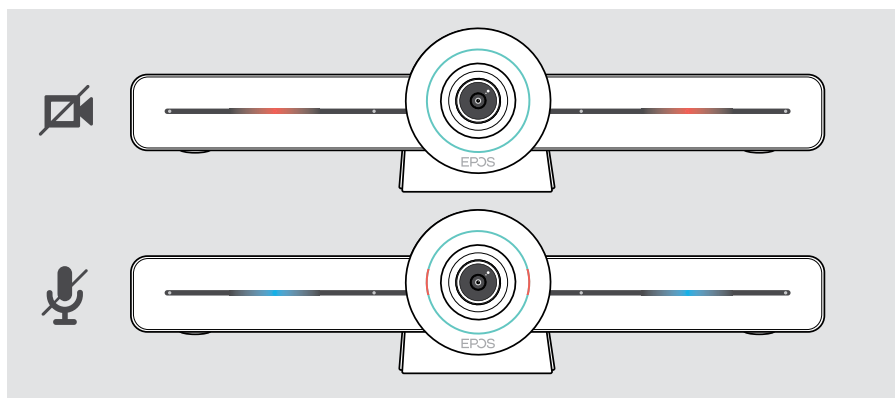



# 遥控器总览

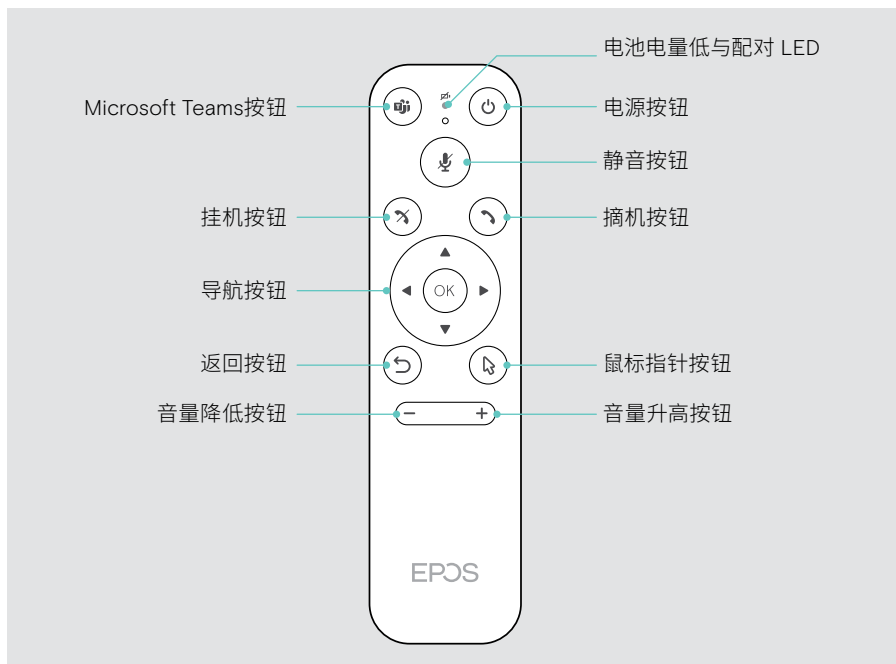

## 遥控器: 按钮总览





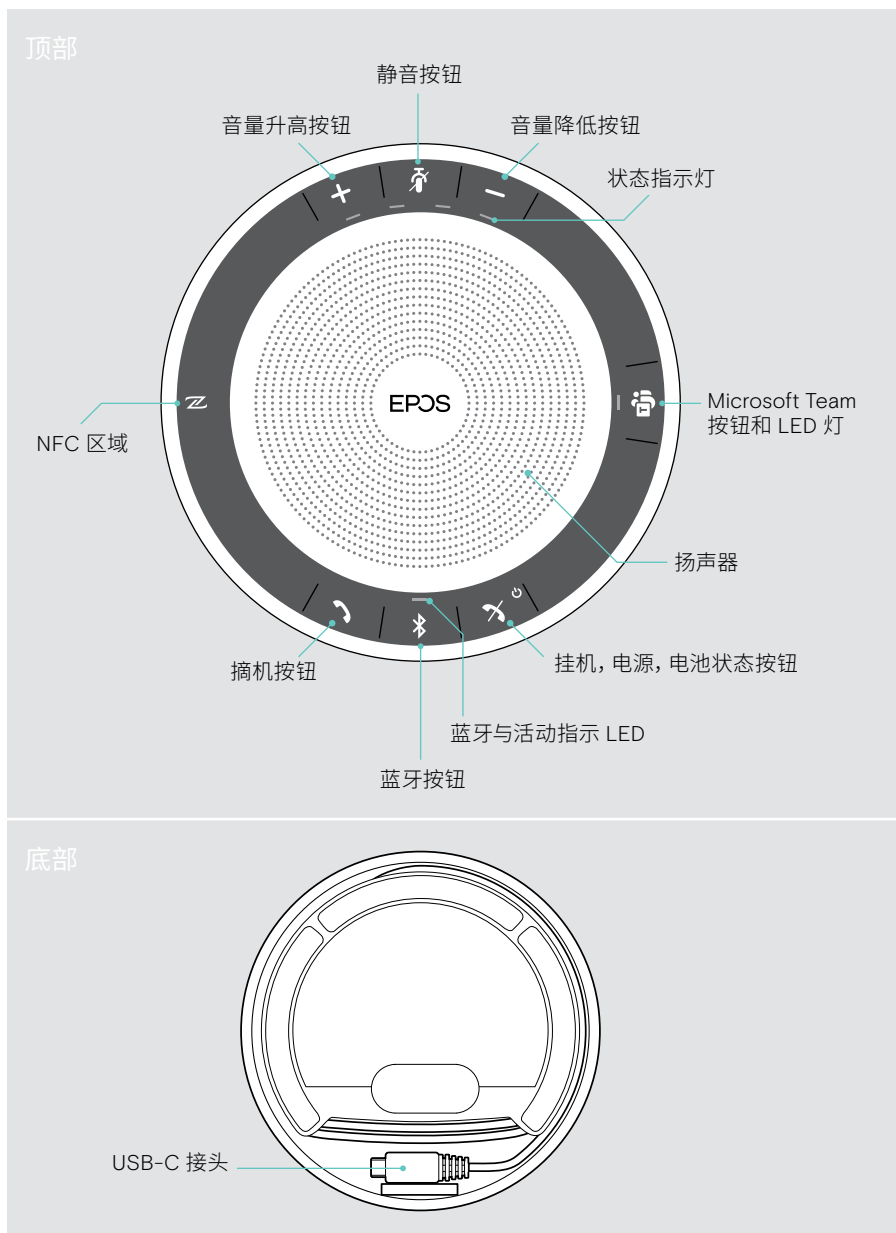







按钮	功能	页数
Microsoft Teams	 启动下一次 Microsoft Teams 会议	-
电源	 待机 / 唤醒	30
静音	 将全向麦克风静音 / 取消静音	28
挂机	 结束 / 拒接来电	-
摘机	 接听电话	-
导航	 <ul style="list-style-type: none"> <li>• 箭头: 在不同功能之间转换</li> <li>• 确认: 选择鼠标指针指向的元素</li> </ul>	-
返回	 返回上一个菜单	-
鼠标指针	 激活鼠标指针	-
音量调低 / 调高	 - 降低音量 + 提高音量	27

# 全向麦克风总览





## 全向麦克风: LED 总览

## 活动指示 LED

	含义
	设备已启用
3x 	设备关闭中
	设备已关闭
   	来电
	正在进行的通话
	通话保持
   	第二个通话保持

## 状态指示灯

	含义
	麦克风静音
	音量级别; 8 级
	电池状态; 8 级

有关更多连接和功能, 请查看 [eposaudio.com](https://www.eposaudio.com) 产品页面上 EXPAND SP 30T 用户指南。

# 布置 / 安装 EXPAND VISION 3T

## 安装选项

---

协作机可以：

- **A** 放置在桌上
- **B** 放置在屏幕 / 监视器上
- **C** 安装在墙壁上

**A**

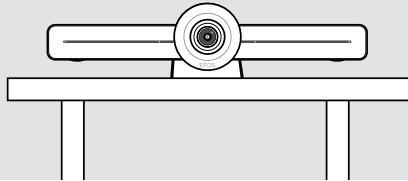

**B**

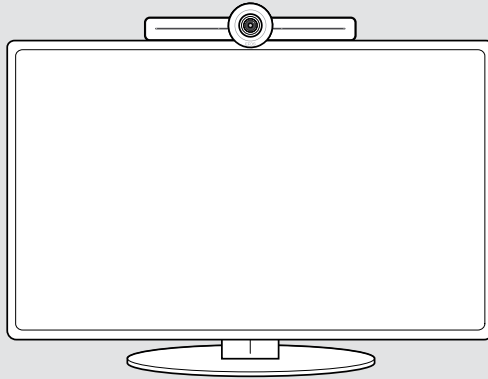

**C**

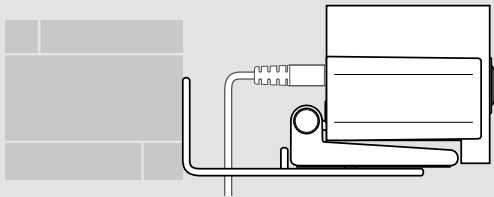

## A 将产品布置在桌上

- > 将协作机放置在桌上。
- > 按住支架并旋转协作机，使其指向与会者。

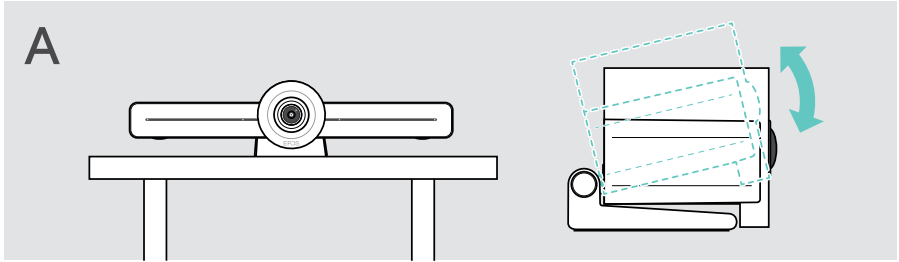

## B 将产品布置在屏幕 / 监视器上

- > 转动支架。
- > 将产品放置在屏幕 / 显示器顶部。
- > 按住产品并旋转支架，使其固定在您的设备上。

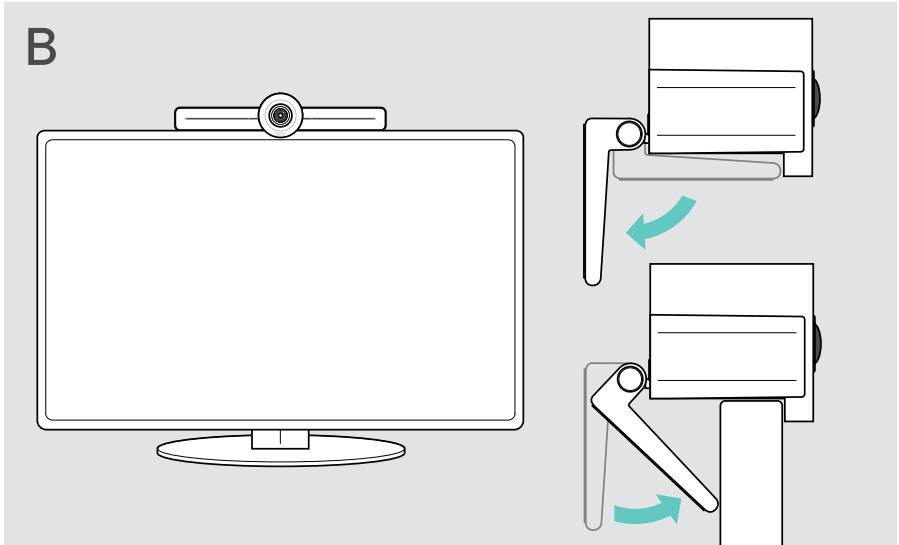

## C 将产品安装在墙壁上



**注意**

**小心事故或损坏!**

钻入电缆之类的物品, 可能导致事故。

> 检查墙壁内是否有电缆或管道。

**该墙壁类型仅为示例 - 其他墙壁类型可能需要不同的安装方式。**

- 1 选择一个位置, 使摄像头和与会者的视线高度一致。将安装板靠在墙壁上, 保持平衡, 然后添加两个标记。
- 2 钻两个孔。
- 3 插入两个定位销。
- 4 将安装板靠在墙壁上, 并用螺钉固定。从左侧开始, 用另一颗螺钉使其保持平衡。
- 5 握住协作机并连接电缆, 因为在最终安装完成时空间很小; 请参阅第 15 页。
- 6 放置协作机, 然后拧紧螺钉。

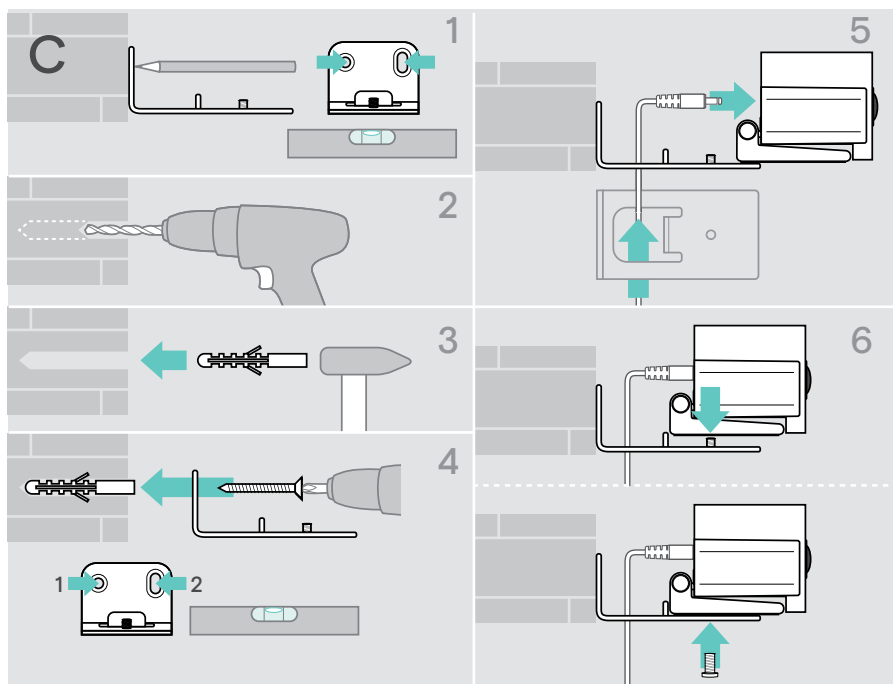

# 连接 / 准备设备

## 连接选项

协作机及其全向麦克风可作为一体化解决方案使用。您只需要一个屏幕 / 显示器，互联网接入和 Microsoft Teams 帐户。

### 所需的连接与操作

页数

1 屏幕 / 显示器	17
2 网络	18
3 全向麦克风	19
4 电源	20
5 遥控器电池	21
如果您想与 Microsoft Teams 以外的 UC 提供商合作： 您也可以将产品用作 USB 设备。	24

除了所列的设备，您可以通过下面所示的端口将各种不同的输入和输出设备连接到协作机。

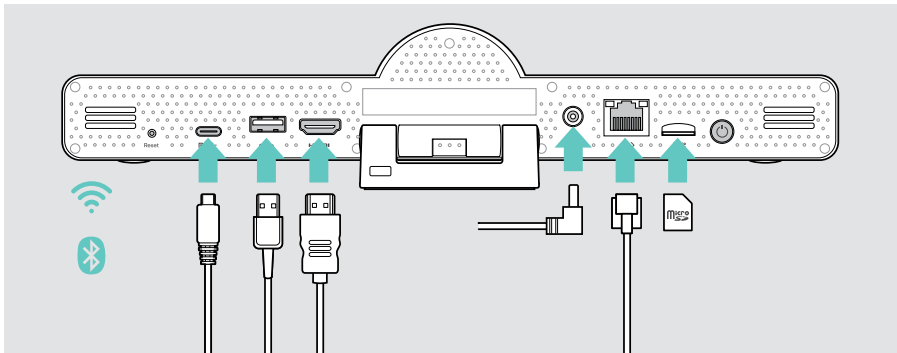

有关更多连接选项，请参阅 EXPAND SP 30T 用户指南。



## 网络选项

页数

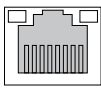
	Wi-Fi	
 <...>	以太网	18

## 有线设备与存储卡选项

页数

	<b>USB-A:</b> <ul style="list-style-type: none"> <li>全向麦克风</li> <li>音频设备</li> <li>键盘 / 鼠标</li> <li>触控界面</li> </ul>	19 23 23 23
	<b>USB-C / Display port:</b> <ul style="list-style-type: none"> <li>全向麦克风</li> <li>笔记本电脑: 将其用作 USB 设备</li> <li>音频设备</li> <li>键盘 / 鼠标</li> <li>屏幕 / 显示器</li> </ul>	19 24 23 23 17
	<b>HDMI 输出:</b> <ul style="list-style-type: none"> <li>屏幕 / 显示器</li> </ul>	17
	<b>Micro SD:</b> <ul style="list-style-type: none"> <li>Micro SD 存储卡: 扩展内部存储</li> </ul>	23

## 蓝牙设备选项

页数

	<ul style="list-style-type: none"> <li>键盘 / 鼠标</li> <li>音频设备</li> </ul>	22
---	---	----

# 1 连接屏幕

您可以通过以下方式连接一个或两个屏幕：



**HDMI: 主屏幕/显示器**

> 将提供的 HDMI 线缆连接到 **HDMI OUT** 和屏幕 / 显示器。



**USB-C / Display port: 副屏幕 / 显示器**



> 用 USB-C 线缆连接 USB-C / Display port 端口和屏幕 / 显示器。

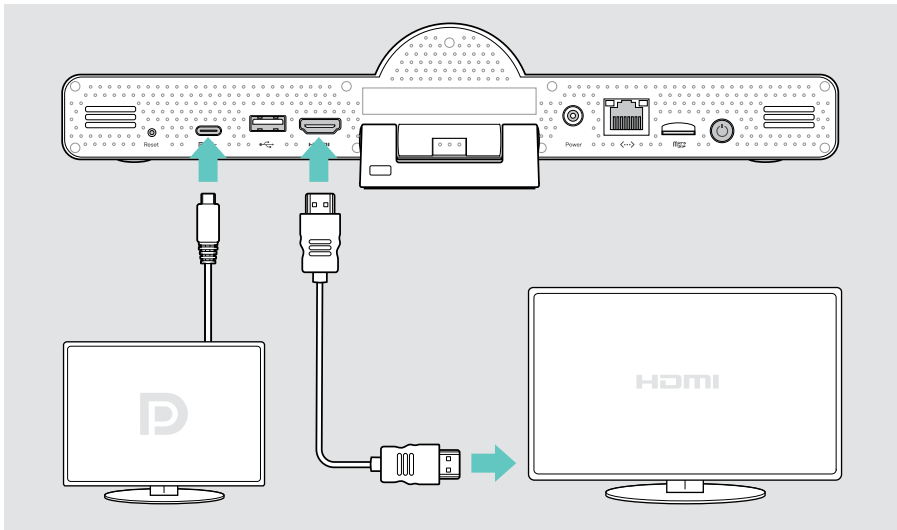

## 2 连接网络

协作机需要连接到互联网。您可以通过以下方式将它连接到网络：



### Wi-Fi:

- > 连接到 Wi-Fi。

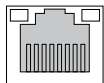

### 以太网:

- > 将 LAN 线缆连接到以太网端口。

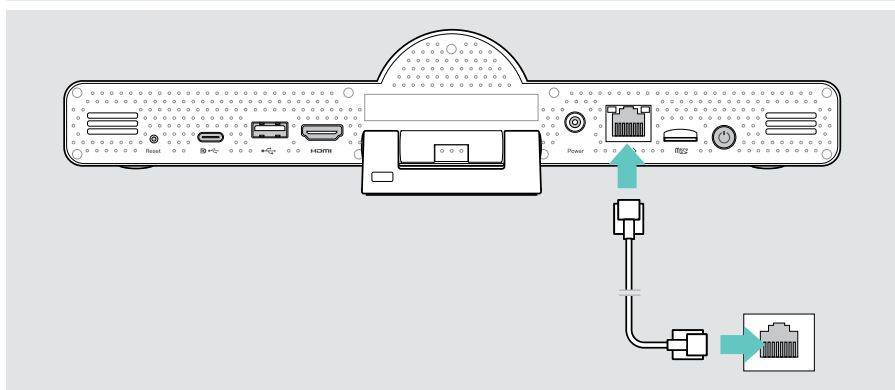

### 连接到 Wi-Fi

启用协作机和屏幕后：

- > 进入 **设置菜单**>**设备设置**>**Wi-Fi**，以配置您的 Wi-Fi 连接（密码默认为 0000）。

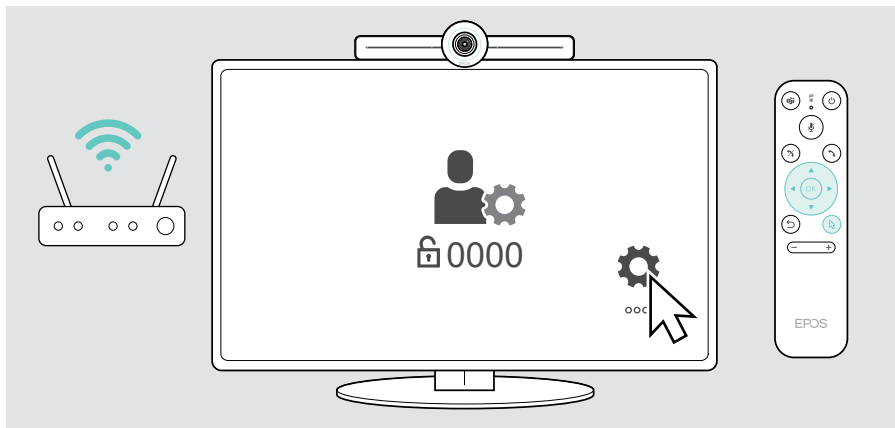



## 4 连接电源



Power

- > 选择合适的适配器（欧盟，美国，澳大利亚，英国），然后将其插入。
- > 将电源适配器与**电源**和墙壁插座相连接。协作机开机。LED环点亮为薄荷绿色。

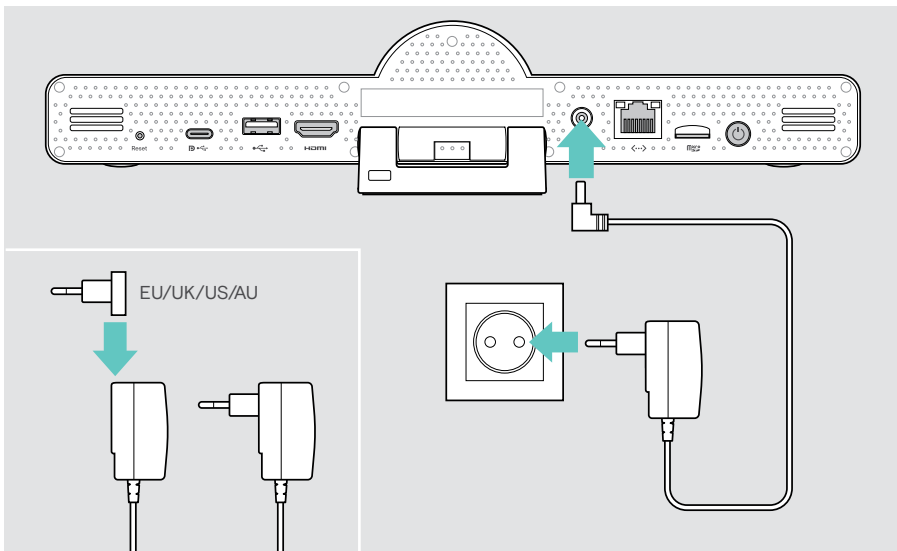

## 5 安装遥控器电池

- > 打开电池盒。
- > 安装 AAA 碱性电池。注意 + 和 - 方向。
- > 关闭电池盒。

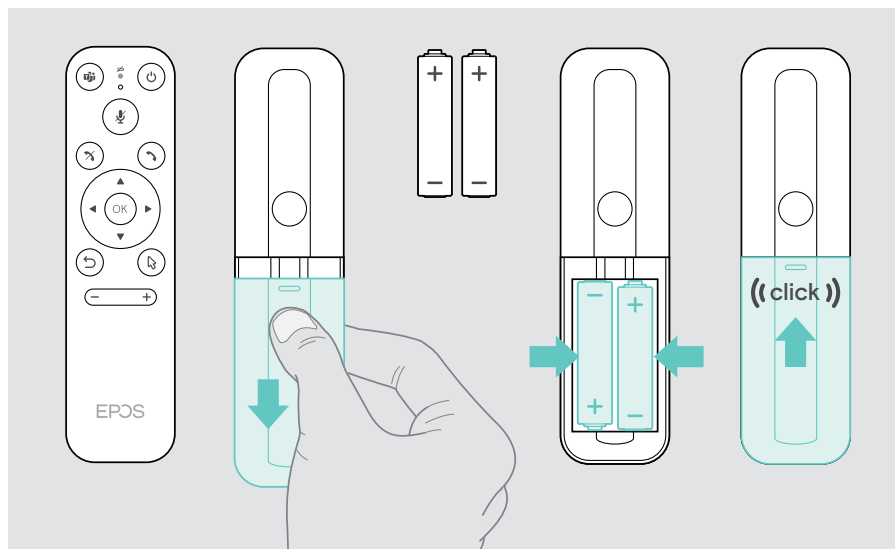

您还可以使用鼠标或触摸屏代替遥控器。

## 与蓝牙设备配对

协作机符合蓝牙 5.0 标准。支持以下蓝牙配置文件：A2DP、HSP 和 AVRCP。



- 键盘 / 鼠标
- 音频设备

> 进入[设置菜单](#)>[设备设置](#)>[用户设置](#)>[蓝牙](#)以连接您的蓝牙设备。

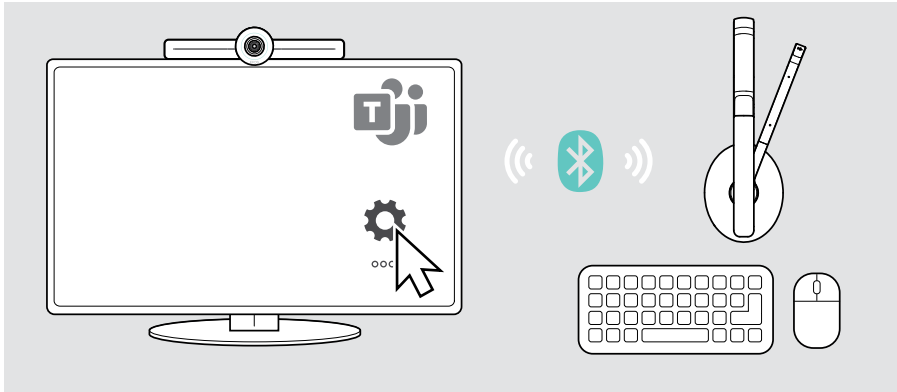

## 连接其他附件

您可以连接多个其他附件，例如用于导航。



### USB-A / USB-C:



- > 连接有线 USB 设备（音频设备，键盘，鼠标，触摸屏界面）。



### Micro SD:

- > 插入微型 SD 卡，进行内部存储扩展。

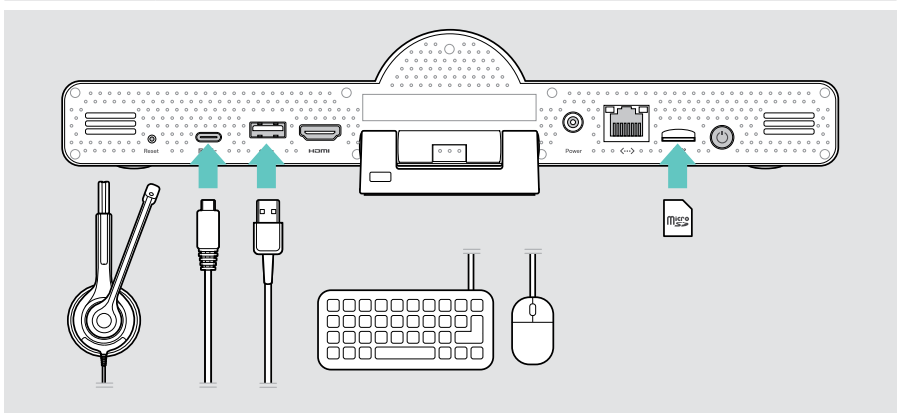



## 在 USB 模式下使用 EXPAND Vision 3T (BYOD)

如果您想与 Microsoft Teams 以外的 UC 提供商合作：

- > 将您的笔记本电脑和 EXPAND Vision 3T 用作会议用途的 USB 设备。
- > 通过笔记本电脑管理会议，而不是通过 EXPAND Control 或遥控器。



### USB-C:

- > 将 USB 数据线从笔记本电脑连接到 EXPAND Vision 3T 的 USB-C 插座。

- > 将 HDMI 电缆从笔记本电脑连接到屏幕。

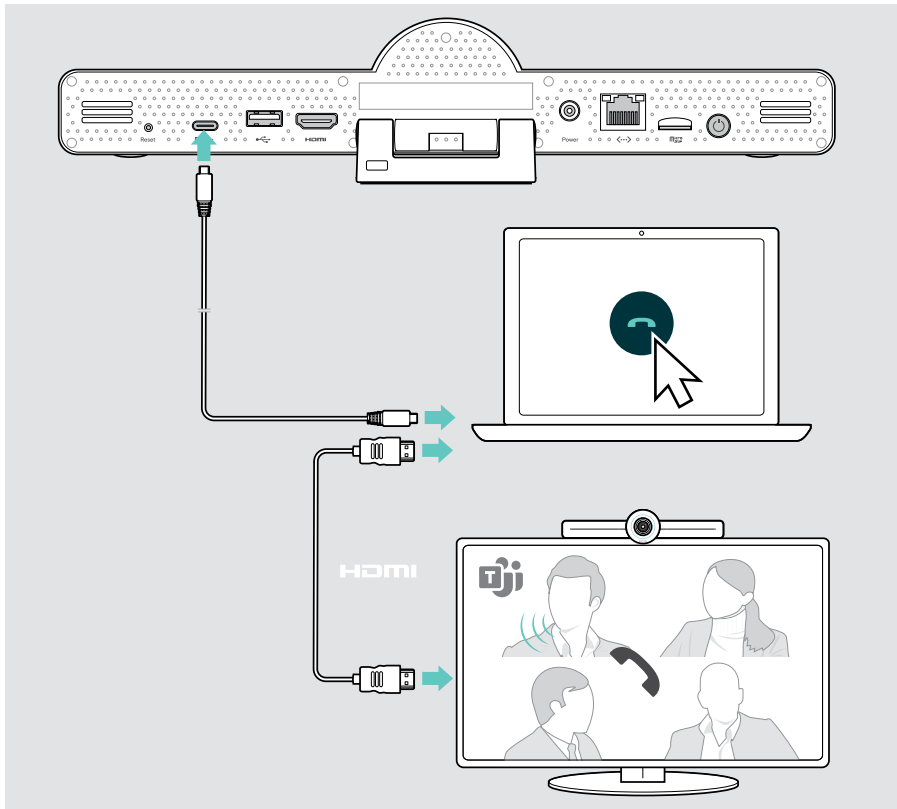

## 放置设备

您可在多达 8 人的会议室中使用该全向麦克风。

- > 将全向麦克风放在尽可能居中的位置。
- > 放置协作机，以便拍到与会者。

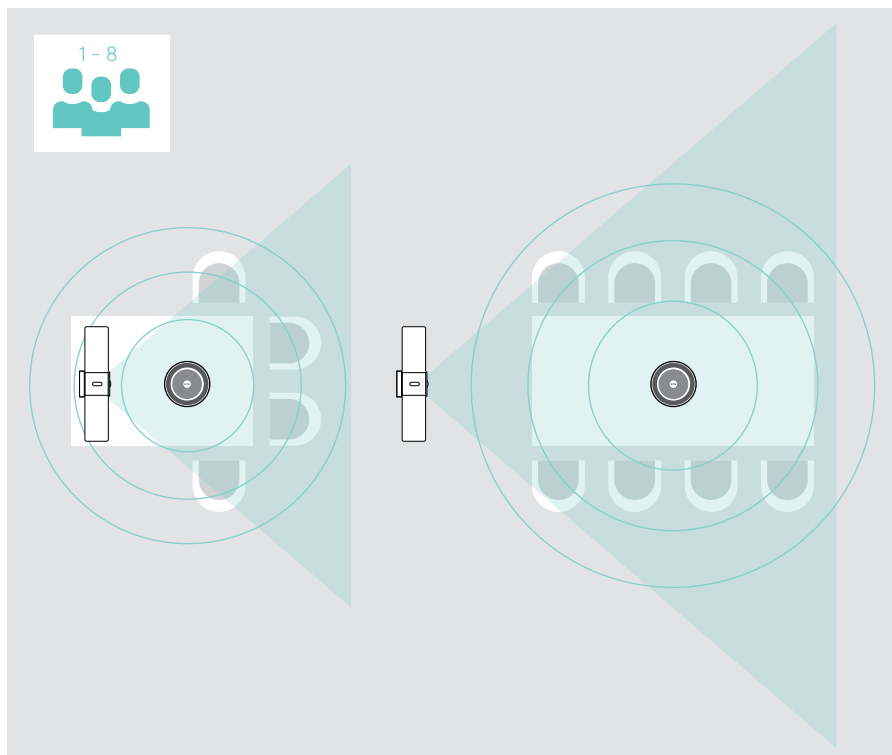

# 使用方法 - 基本说明

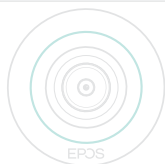

连接到电源，**协作机**将自动开机。LED点亮为薄荷绿色。  
如果指示灯亮红光，则表示设备处于待机模式（请参见第 26 页）。  
连接的全向麦克风也会启用，且 LED 指示灯亮白光。

## 调整摄像头

### 使用智能相框功能

协作机配备了智能相框功能 - 由EPOS AI™ 赋能。此功能可自动框住画面并调整数字缩放，以有效锁定与会者。

> 进入**设置菜单**>**设备设置**>**其他设置**>**摄像机控制**，可将其激活。

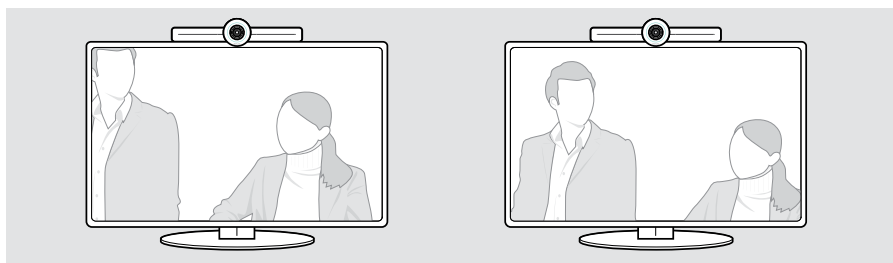

### 使用摄像头云台 (PTZ) 功能

您可以调整摄像头位置和数字缩放级别，以最佳锁定会议空间。

> 进入**设置菜单**>**设备设置**>**其他设置**>**摄像机控制**，以进行调整。

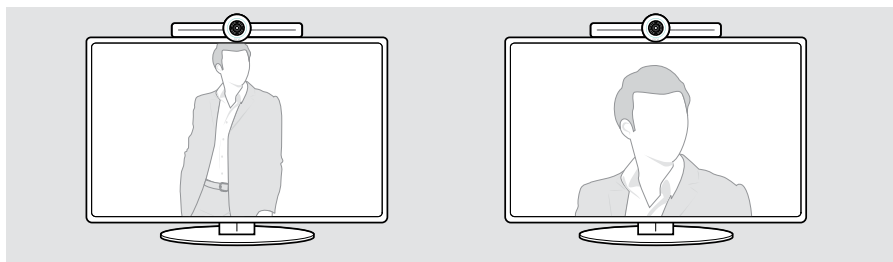

## 更改音量



### 注意

小心听力受损!

长时间以高音量听音可导致永久性听力损伤。

> 不要让自己持续暴露于高音量。

您可以通过以下方式调整会议中的音量：

- 1 遥控器，
- 2 全向麦克风或
- 3 Microsoft Teams 屏幕菜单

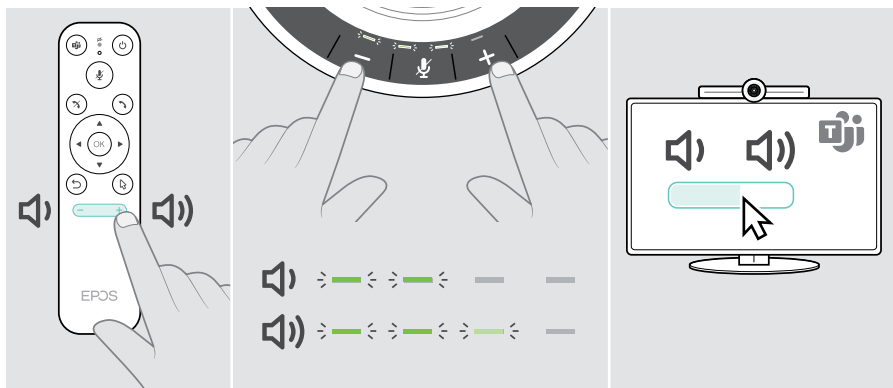

## 麦克风静音/取消静音

您可以通过以下方式在会议期间使麦克风静音或取消静音：

- 1 遥控器，
- 2 全向麦克风或
- 3 Microsoft Teams 屏幕菜单

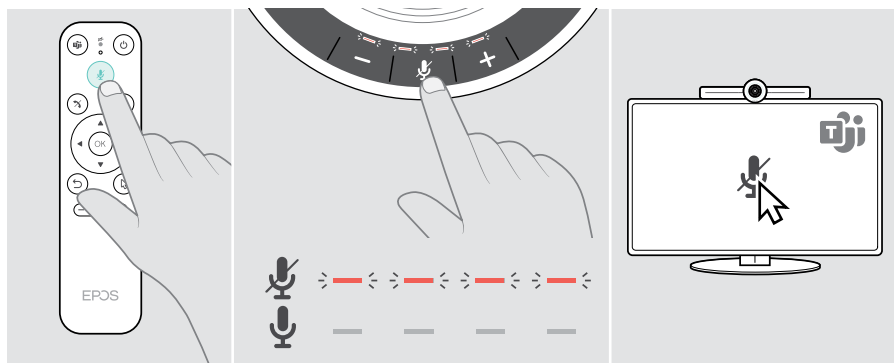

## 加入会议 / 通话

您可以通过 Microsoft Teams, 遥控器和全向麦克风加入和控制会议和通话 (请参阅 EXPAND SP 30T 用户指南)。

- > 加入会议或通过 Microsoft Teams 屏幕菜单发起通话。  
全向麦克风 LED 指示灯亮绿光。

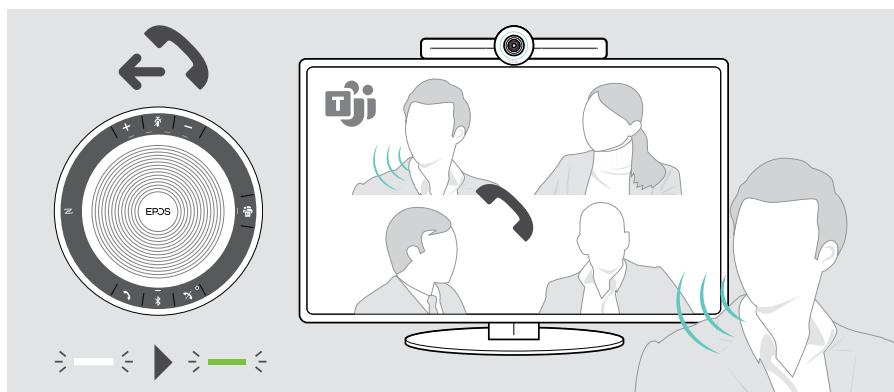

# 实用信息

## 屏幕镜像

您可以使用 Miracast 在已连接的屏幕上显示内容。例如，使用 Windows 中的“投射”功能。

 此功能用于共享本地内容，而不是共享 Microsoft Teams 会议中的内容。

您可以在设置菜单中更改设备的屏幕投影名称。

## 使用选配的 Kensington® (肯辛顿) 防盗锁

您可以用选配的肯辛顿锁将协作机麦克风安全地固定在会议桌上。

> 按照肯辛顿锁的说明进行操作。

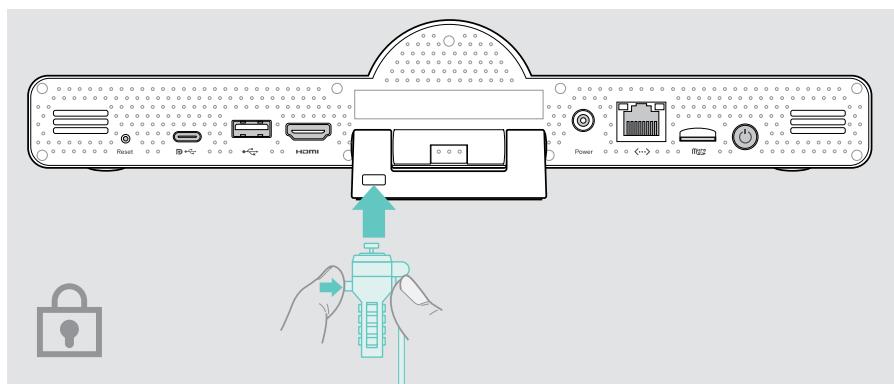

## 待机模式和唤醒



如果出现以下情况，协作机将转为待机模式：

- 您已在设置中激活背光计时器（请参见第 32 页） 或者
- 按下遥控器上或协作机背面的电源按钮。

LED 环亮变暗的红光。全向麦克风也会转到待机模式（活动指示 LED 变暗，所有其他 LED 熄灭）。



如需唤醒协作机和全向麦克风：

- > 按下遥控器上的任何按钮或协作机上的电源按钮。  
LED 环点亮为薄荷绿色。

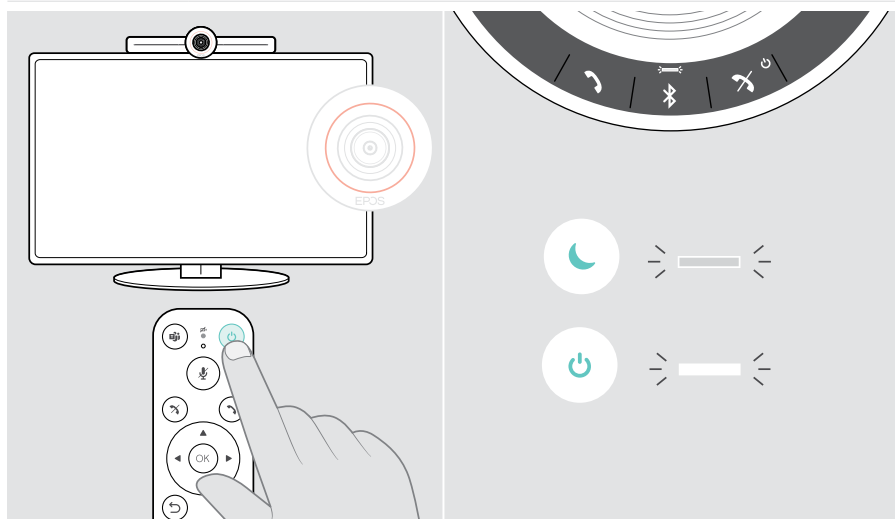

## 使用隐私按钮

为提高隐私性，协作机配备了禁用摄像头和 / 或麦克风的硬接线开关。

> 按下协作机上的按钮，以激活 / 禁用摄像头或麦克风。

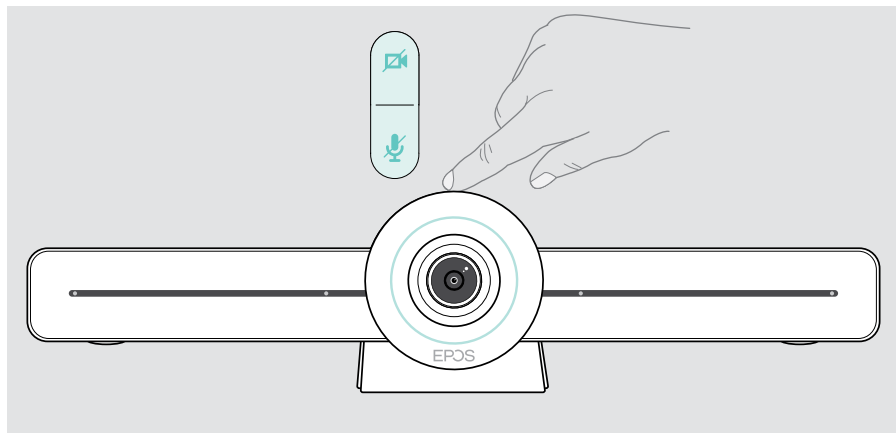

摄像头已禁用: 隐私模式

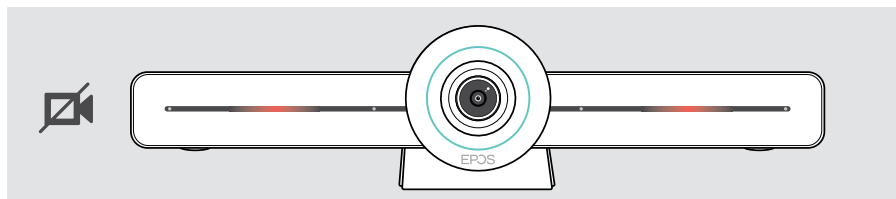

麦克风已禁用: 隐私模式

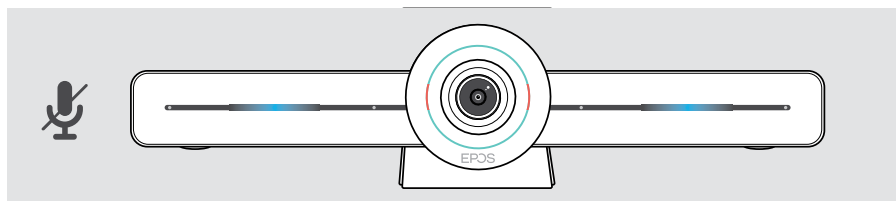

如果已激活隐私模式，则隐私开关是启用该模式的唯一方法。

这些开关旨在提供额外的隐私，而不是在 Microsoft Teams 会议期间使用。



## 更改 EXPAND VISION 3T 设置

屏幕上的设置菜单用于设置，配置和个性化设备 – 例如：

- 网络和无线设备连接
- 摄像头控制
- 显示设置
- 语言

 管理员设置受密码保护 – 默认密码：0000。

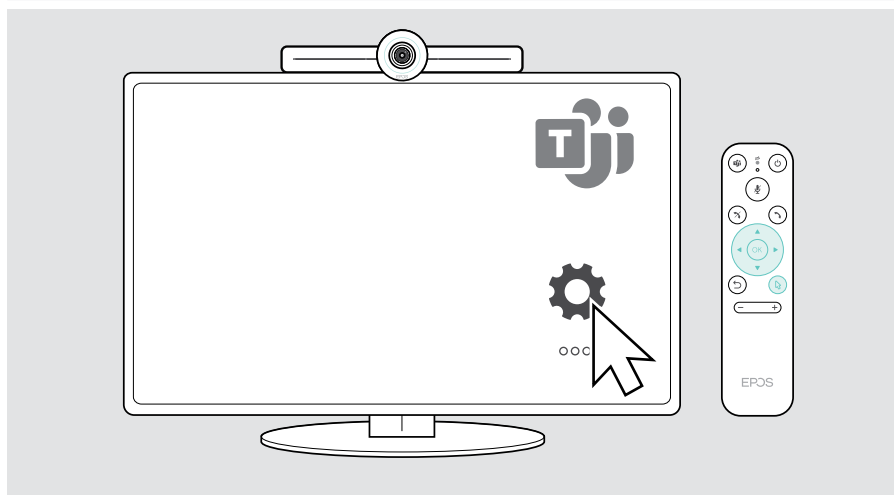

# 维护和更新产品

## 清洁产品

### 注意

液体会损坏产品的电子元件！

进入设备外壳的液体会导致短路和损坏电子元件。

- > 使所有液体远离产品。
- > 不要使用任何清洁剂或溶剂。
- > 只能使用干布清洁产品。

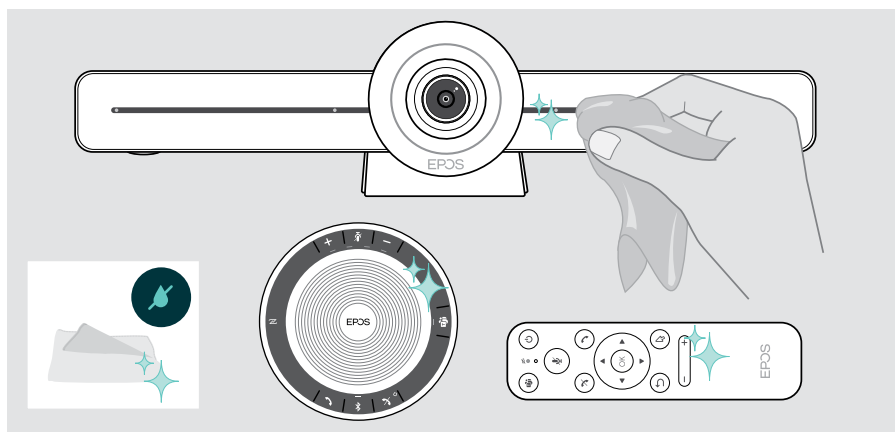

## 存放和携带全向麦克风

将扬声器存放在清洁干燥的环境中。不用时，将产品存放在便携袋中。这有助于避免刮划，保持产品处于良好状态。

- > 卷起 USB 线缆，并将全向麦克风放入便携袋。

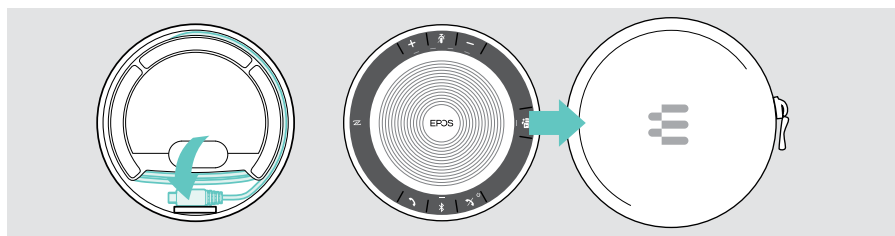

## 更新固件

EXPAND VISION 3T 的更新将通过 Microsoft Teams 管理中心发布，并在 IT 管理员启用后自动下载和安装。

您可以使用免费的 **EPOS Connect** 软件更新全向麦克风的固件（请参阅 EXPAND SP 30T 用户指南）。

## 更换 / 取出电池

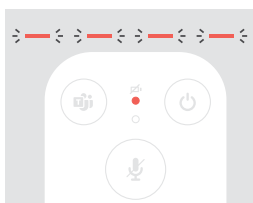

遥控器电池电量几乎耗尽时，遥控器 LED 闪烁红光。

> 更换或取出遥控器的 AAA 碱性电池，如第 21 页所示。

只能由授权的 EPOS 服务中心更换或取出全向麦克风的可充电电池。

> 如果需要更换充电电池，请联系 EPOS 服务中心。如需在您所在的国家 / 地区寻找 EPOS 服务合作伙伴，请访问 [eposaudio.com](https://www.eposaudio.com)。



如果您后续一段时间不再继续使用扬声器，建议每隔 3 个月充一次电。

## 如果出现问题...

如果出现此处未列出的问题，或者采用建议的解决方案仍然无法解决问题，请联系当地的 EPOS 合作伙伴以寻求帮助。如需寻找您所在国家的 EPOS 合作伙伴，请访问 [eposaudio.com](http://eposaudio.com)。

### 协作机解决方案

问题	可能的原因	解决方案	页数
无法建立 Microsoft Teams 通话	防火墙正在阻止呼叫	> 根据 Microsoft Teams 指南检查并更改网络防火墙设置。	-
未正确显示摄像头图像	摄像头位置不理想	> 更改摄像头位置和缩放级别。	26
鼠标指针在屏幕上不可见	一段时间后，鼠标指针消失	> 按下遥控器的箭头按钮。	-
无音频	未正确插入接头	> 检查线缆连接。	15
	麦克风开启隐私模式：协作机正面 LED 亮蓝光	> 按下协作机顶部的静音按钮。	31
	全向麦克风关闭	> 长按开机/关机按钮 2 秒。	-
视频质量差	互联网连接不佳	> 检查您的网络连接性能。	-
	未拆除摄像机镜头上的塑料保护装置	> 拆除塑料保护装置。	-
连接的屏幕 / 监视器上无画面或未捕获视频	在连接的屏幕 / 显示器上选择了错误的输入源	> 更改屏幕 / 显示器上的输入源。	15
	线缆未正确连接	> 检查线缆连接。	15
	摄像头开启隐私模式：协作机正面 LED 亮红光	> 按下协作机顶部的摄像头按钮。	31
按下任何按钮遥控器都没有反应	电池电量耗尽	> 更换电池。	21
协作机无响应	协作机出现意外错误	1 拔下再插入电源单元以重新启动。	-
		2 重置视频协作一体机。	36

## 恢复出厂默认设置(硬重置)

- > 拔下电源插座处的电源插头 **Power**。
- > 用回形针等工具按住重置按钮。
- > 再次插入电源。
- > 按住重置按钮 10 秒钟。
- > 松开重置按钮。

视频协作一体机出厂默认设置将被恢复。LED 灯亮起后向导将会显示在屏幕上。

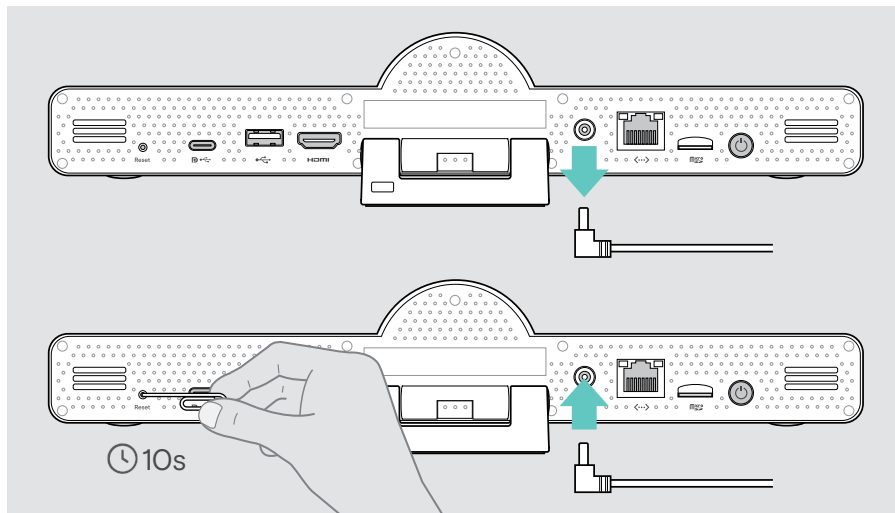

如果您在 10 秒之前松开重置按钮，则开发人员菜单会出现在屏幕上。重复上述步骤以重置设备。

## 全向麦克风解决方案

问题	可能的原因	解决方案	页数
无音频信号	未正确插入 USB 接头	> 检查接头和适配器。	19
	音量调得太低。	> 增大音量	27
	全向麦克风关闭	> 长按电源按钮 2 秒。	-
活动指示 LED 变暗, 所有其他 LED 熄灭	全向麦克风处于待机模式	> 唤醒协作机。	30
按下任何按钮时, 全向麦克风都没有反应	全向麦克风出现意外错误	> 长按开机/关机按钮 10 秒以重新启动。	-

有关进一步的解决方案, 请查看 [eposaudio.com](https://www.eposaudio.com) 产品页面上的 EXPAND SP 30T 用户指南。

## 配对新遥控器

随附的遥控器已与协作机配对。如果已更换遥控器，则需要将其配对。

- > 连接鼠标（请参阅第 23 页）或使用触摸屏进行导航。
- > 进入**设置菜单>设备设置>其他设置>配对遥控器**。
- > 拔下并插入主电源，以重启协作机。
- > 同时按住新遥控器上的 BACK（后退）和 OK（确定）按钮，直到遥控器上的配对 LED 持续闪烁红光。  
重启协作机后，遥控器将自动配对，且遥控器上的 LED 熄灭。

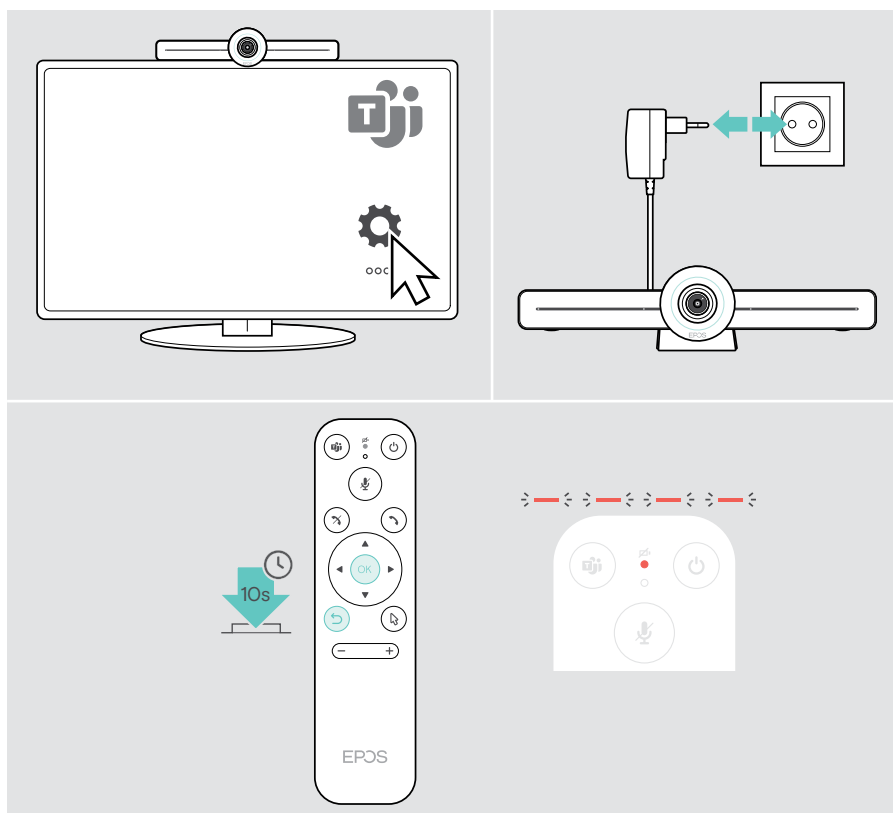

# EPOS

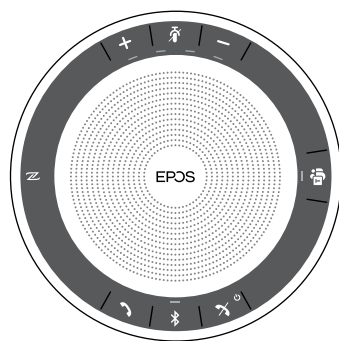
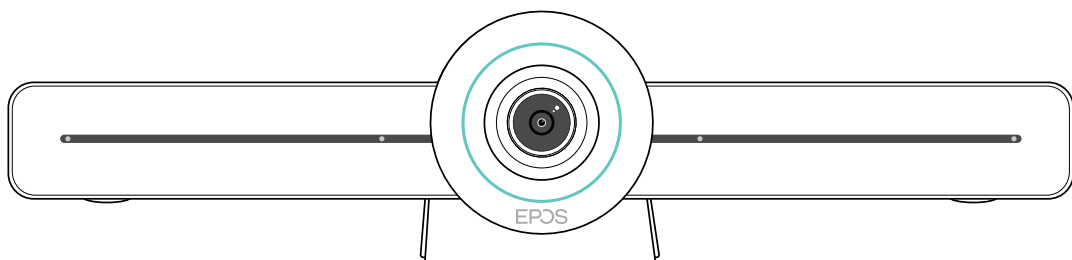

**DSEA A/S**

Kongebakken 9, DK-2765 Smørum, Denmark  
eposaudio.com

Publ. 02/23, A04