

EPDS

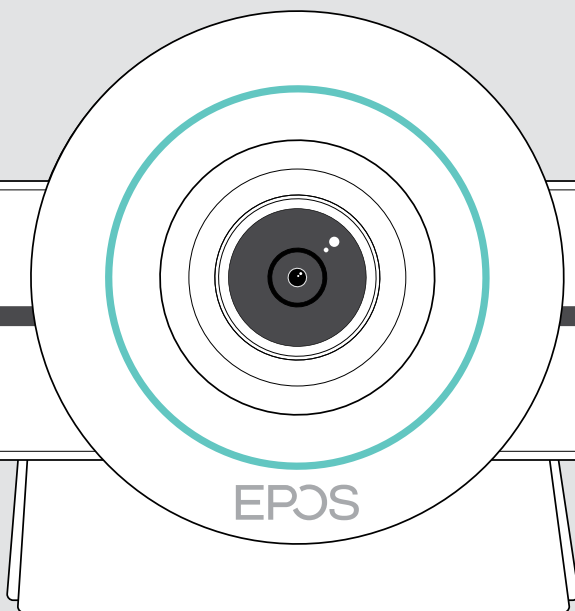

EXPAND VISION 3T

Barre de vidéo-collaboration pour Microsoft® Teams

Guide d'utilisation

Sommaire

Bienvenue.....	3
Contenu de l'emballage.....	4
Vue d'ensemble de la barre EXPAND VISION 3T.....	6
Vue d'ensemble de la barre de vidéo-collaboration.....	6
Vue d'ensemble de la télécommande.....	8
Vue d'ensemble du speakerphone.....	10
Installation/montage de la barre EXPAND VISION 3T.....	12
Options d'installation.....	12
A Positionnement du produit sur un bureau.....	13
B Positionnement du produit sur un écran/moniteur.....	13
C Montage du produit au mur.....	14
Raccordement/préparation des appareils.....	15
Possibilités de connexion.....	15
1 Raccordement d'un écran.....	17
2 Raccordement à un réseau.....	18
3 Raccordement du speakerphone.....	19
4 Raccordement à l'alimentation électrique.....	20
5 Insertion des piles de la télécommande.....	21
Appairage d'appareils via Bluetooth.....	22
Raccordement d'autres accessoires.....	23
Utilisation d'EXPAND Vision 3T en mode USB (BYOD).....	24
Positionnement des appareils.....	25
Mode d'emploi – principes de base.....	26
Réglage de la caméra.....	26
Réglage du volume.....	27
Désactivation/activation du micro.....	28
Participer à des réunions/passé des appels.....	28

Bon à savoir.....	29
Image miroir de l'écran.....	29
Utilisation d'un verrou Kensington® (option).....	29
Mode veille et réveil.....	30
Utilisation des boutons de confidentialité.....	31
Modification des paramètres de la barre EXPAND VISION 3T.....	32
Entretien et mise à jour des produits.....	33
Nettoyage des produits.....	33
Rangement et transport du speakerphone.....	33
Mise à jour du firmware.....	34
Remplacement/retrait des piles.....	34
En cas de problème.....	35
Solutions de barre de collaboration.....	35
Solutions de speakerphone.....	37
Appairage d'une nouvelle télécommande.....	38

Bienvenue

La vidéo-collaboration réinventée.

Une solution de vidéo-collaboration tout-en-un pour les bureaux intelligents d'aujourd'hui. Participez aux réunions d'une simple pression sur un bouton et profitez d'une expérience Microsoft Teams complète.

Optimisez votre salle de réunion

Caméra grand angle 4K avec capteur Sony®, PTZ amélioré et qualité audio premium assurée par la solution EPOS EXPAND 30T incluse

Certifiée Microsoft Teams

Profitez d'une solution certifiée Microsoft Teams avec toutes les fonctionnalités connues, entièrement intégrées

Avantages et caractéristiques clés

Configuration facile.

Entretien facile

Solution intelligente avec mises à jour logicielles automatiques, gestion et paramétrage à distance des appareils. Facilité d'utilisation du plug-and-play

Un geste suffit pour participer

Une solution tout-en-un prête quand vous l'êtes. Pas besoin de PC. Un geste suffit

Comme si vous y étiez

Profitez d'une expérience de réunion naturelle grâce au cadrage intelligent, à la reconnaissance vocale et à la réduction de bruit. Technologie EPOS AI™



Pour connaître les consignes de sécurité, consultez le Guide de sécurité.



Pour les spécifications, consultez la fiche d'information disponible sur [eposaudio.com](https://www.eposaudio.com)

Marques commerciales

La marque et les logos du mot Bluetooth® sont des marques déposées appartenant à Bluetooth SIG, Inc. et toute utilisation de telles marques par DSEA A/S est sous licence.

N-Mark est une marque commerciale ou une marque déposée de NFC Forum, Inc. aux États-Unis et dans d'autres pays.

USB Type-C® et USB-C® sont des marques déposées de la société USB Implementers Forum.

Kensington est une marque déposée d'ACCO Brands. Kensington The Professionals' Choice est une marque déposée d'ACCO Brands.

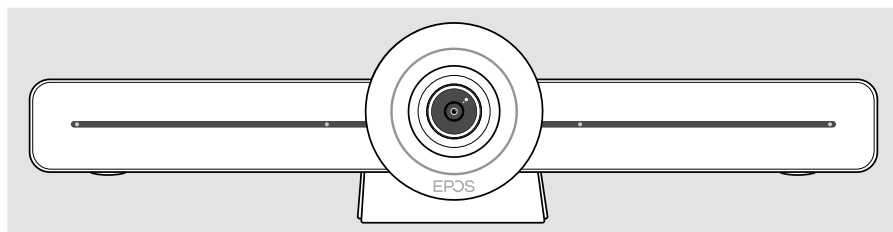

Toutes les autres marques sont la propriété de leurs propriétaires respectifs.

Contenu de l'emballage

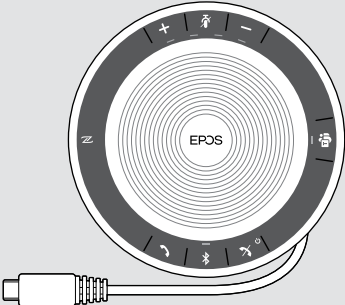
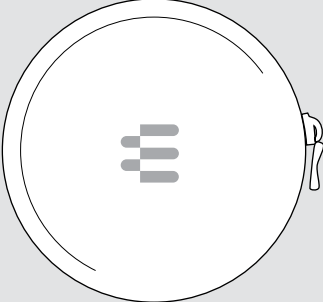
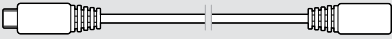

Barre de vidéo-collaboration **EXPAND VISION 3T**

	<p>Télécommande VISION-RC01T</p>
	<p>Piles pour la télécommande Piles alcalines AAA</p>
	<p>Câble HDMI</p>
	<p>Unité d'alimentation électrique</p>
	<p>Adaptateurs pays UK, EU, AU, US</p>
	<p>Accessoires pour montage au mur Plaqué de montage Vis de fixation Chevilles* Vis</p> <p>*selon le type de mur, des chevilles spéciales doivent être utilisées</p>
	<p>Guide rapide Guide de sécurité Fiche de conformité</p>

 A top-down view of the EXPAND SP 30T speakerphone. It is a circular device with a black outer ring containing several control buttons: a plus sign, a microphone icon, a minus sign, a call icon, a Bluetooth icon, and a power icon. The center features a silver speaker grille with the 'EPOS' logo. A USB cable is attached to the bottom.	<p>EXPAND SP 30T Speakerphone Bluetooth® avec batterie rechargeable intégrée</p>
 A circular carrying case for the speakerphone, shown from a top-down perspective. It has a white exterior with a grey EPOS logo in the center and a small latch on the right side.	<p>Pochette pour speakerphone</p>
 A 5-meter USB extension cable with a standard USB-A connector on one end and a USB-C connector on the other.	<p>Rallonge USB, 5 m</p>
 A USB-C to USB-A adapter, showing the USB-C port on one side and the USB-A port on the other.	<p>Adaptateur USB-C® vers USB-A</p>

Dans ce guide de l'utilisateur, seules les fonctions principales de la barre EXPAND SP 30T sont présentées, l'accent étant mis sur la connexion de la barre de collaboration.

Pour connaître les autres possibilités de raccordement et pour plus de détails sur les fonctionnalités, consultez le guide de l'utilisateur complet de la barre EXPAND SP 30T sur la page de présentation du produit sur [eposaudio.com](https://www.eposaudio.com).

Vue d'ensemble de la barre EXPAND VISION 3T

Vue d'ensemble de la barre de vidéo-collaboration

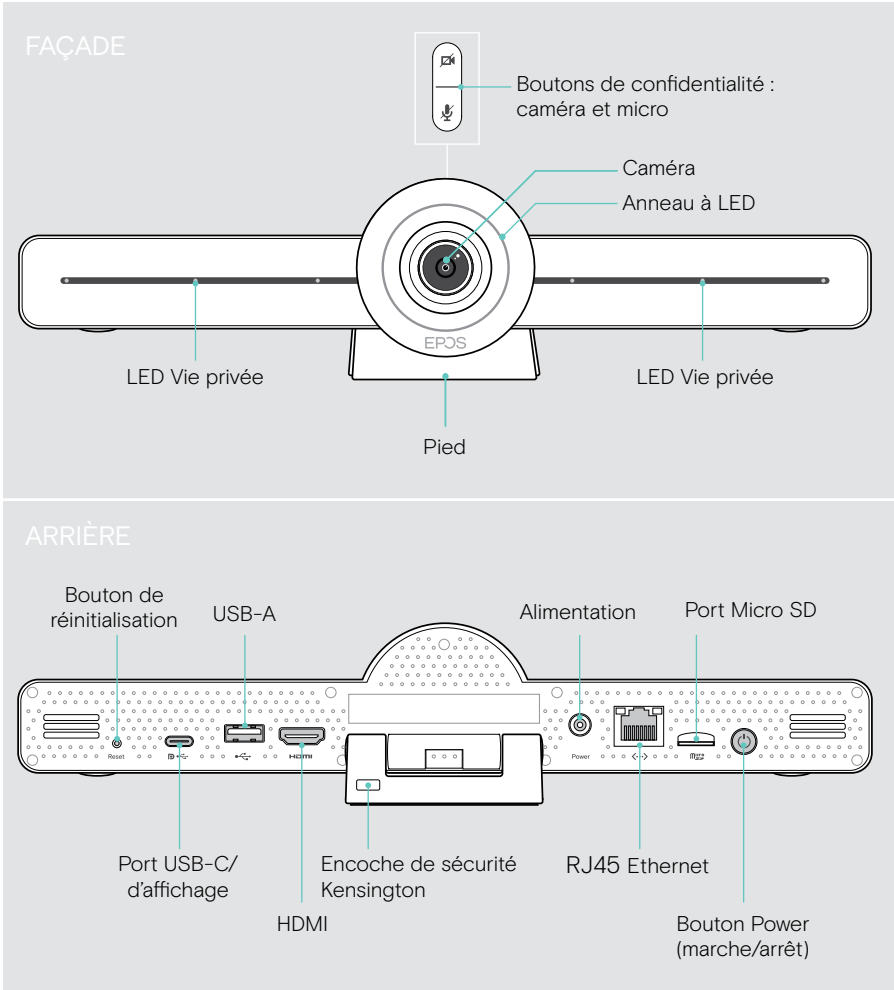

Barre de collaboration : vue d'ensemble des LED

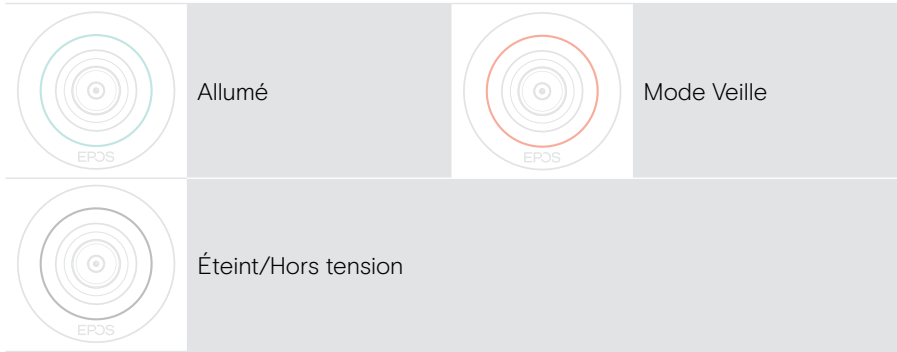

Réunion en cours

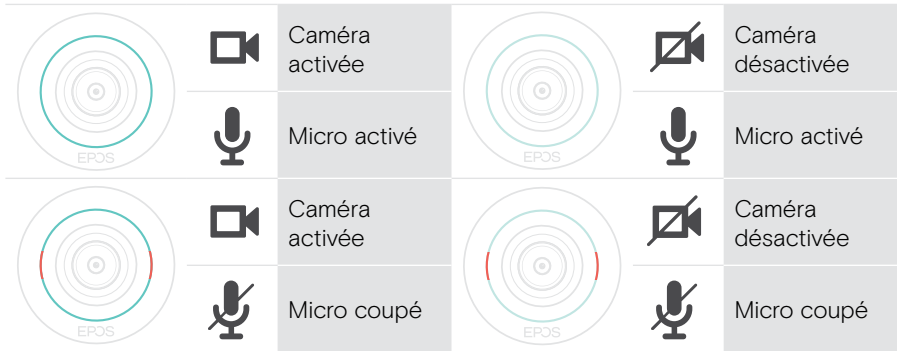



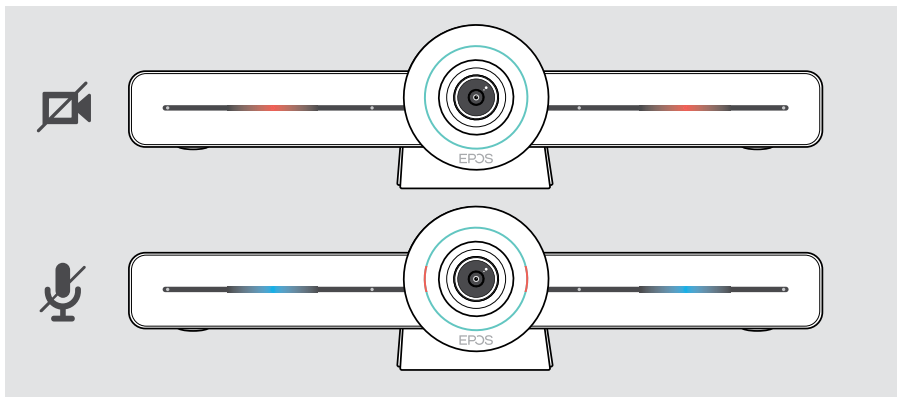



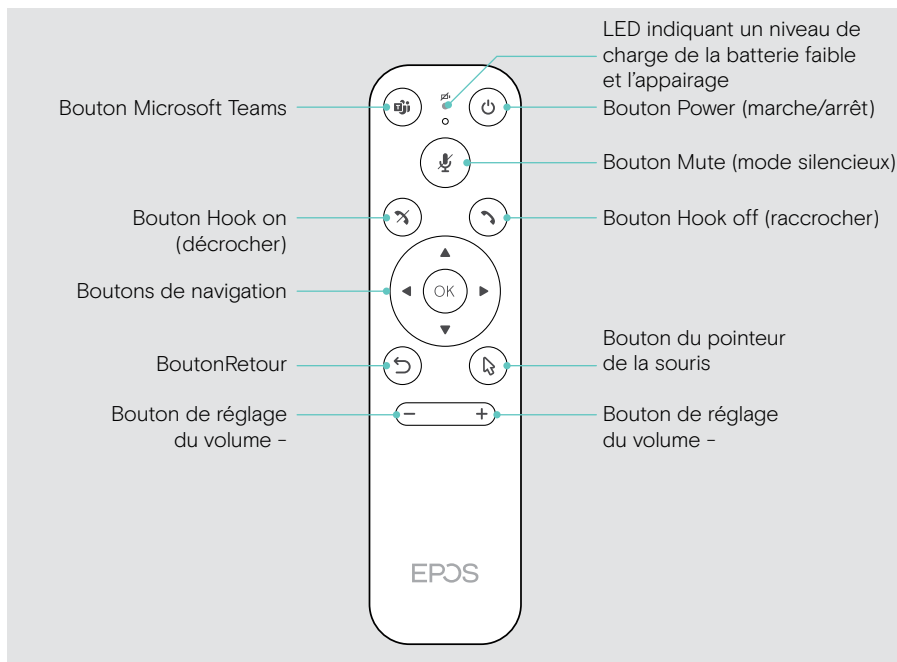

Mode Vie privée Caméra/Micro (voir page 31)



Vue d'ensemble de la télécommande

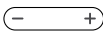

Télécommande : vue d'ensemble des boutons

Décrocher/raccrocher	Fonction	Page
Microsoft Teams	 Démarre la prochaine réunion Microsoft Teams	-
Alimentation	 Veille/Réveil	30
Désactiver le micro	 Désactive/active le micro du speakerphone	28
Décrocher	 Termine/rejette un appel	-
Raccrocher	 Accepte un appel	-
Navigation	 <ul style="list-style-type: none"> • Flèches : permettent de passer d'une fonction à l'autre • OK : sélectionne l'élément se trouvant à l'emplacement du pointeur de la souris 	-
Back	 Revient au menu précédent	-
Pointeur de la souris	 Active le pointeur de la souris	-
Diminuer/ augmenter le volume	 <ul style="list-style-type: none"> - Diminue le volume + Augmente le volume 	27

Vue d'ensemble du speakerphone

EN HAUT

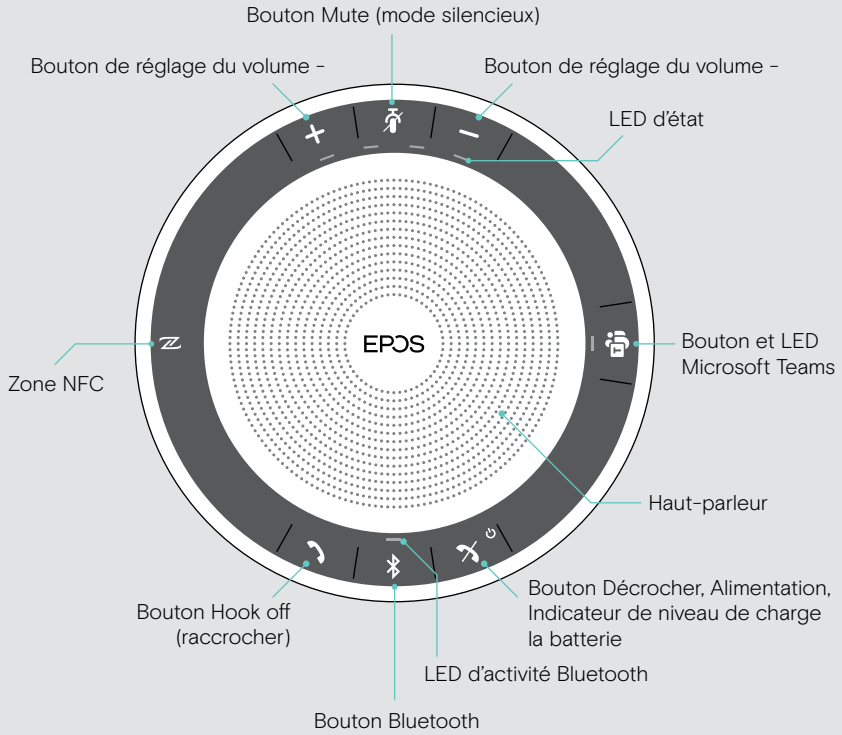



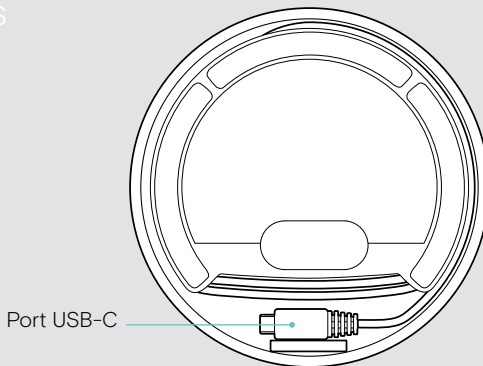



EN BAS





Speakerphone : vue d'ensemble des LED

LED d'activité

	Signification
	Appareil allumé
	Extinction de l'appareil
	Appareil éteint
	Appel entrant
	Appel en cours
	Appel en attente
	Deuxième appel en attente

LED d'état

	Signification
	Micro coupé
	Niveau du volume ; 8 étapes
	Niveau de charge de la batterie ; 8 étapes

Pour connaître les autres possibilités de raccordement et pour plus de détails sur les fonctionnalités, consultez le guide de l'utilisateur complet de la barre EXPAND SP 30T sur la page de présentation du produit sur eposaudio.com.

Installation/montage de la barre EXPAND VISION 3T

Options d'installation

La barre de collaboration peut être :

- **A** posée sur un bureau
- **B** posée sur un écran/moniteur
- **C** montée au mur

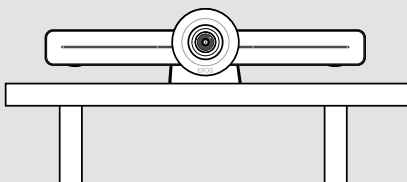
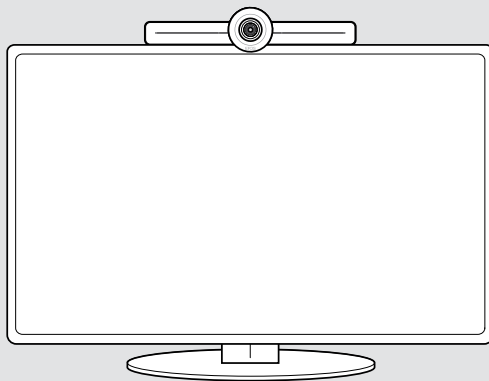
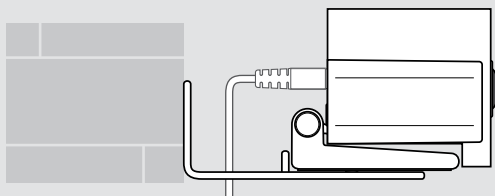
A**B****C**

A Positionnement du produit sur un bureau

- > Positionnez la barre de collaboration sur votre bureau.
- > Tenez le support et pivotez la barre de collaboration vers les participants de la réunion.

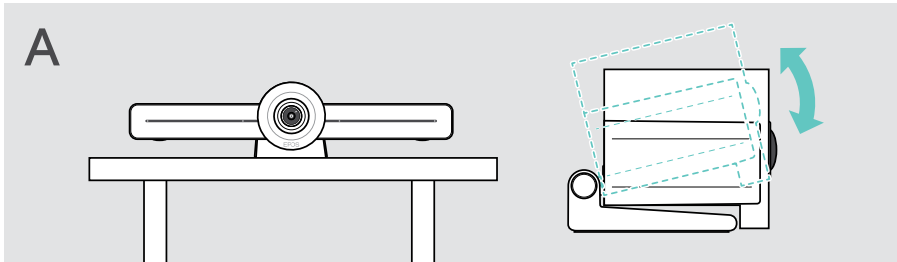

B Positionnement du produit sur un écran/moniteur

- > Faites pivoter le support.
- > Positionnez le produit sur votre écran/moniteur.
- > Tenez le produit et faites pivoter le support pour le fixer solidement sur votre appareil.

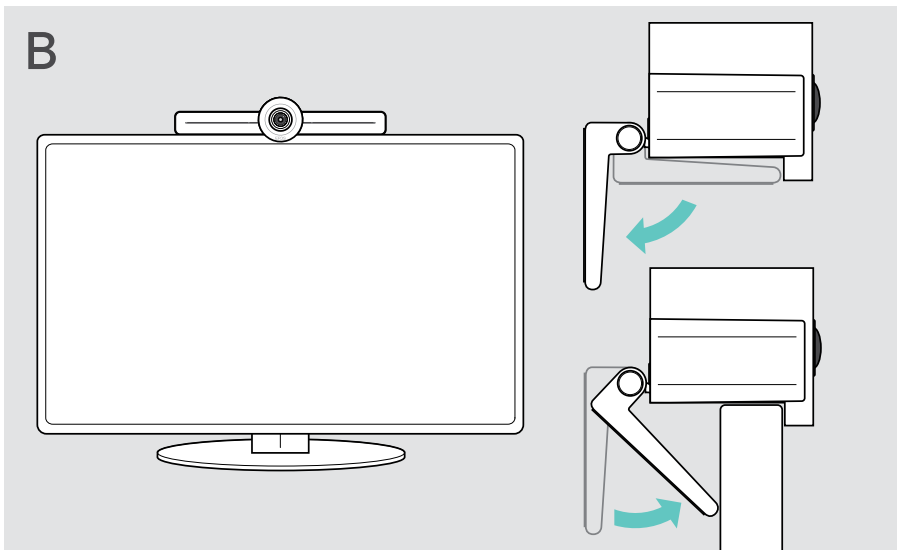

C Montage du produit au mur



ATTENTION

Risque d'accidents ou de dommages !

Le perçage des câbles, par exemple, peut provoquer des accidents.

> S'assurer de l'absence de câbles ou de conduites dans le mur.

Cet exemple concerne un type de mur donné – d'autres types de mur peuvent nécessiter un montage différent.

- 1 Positionner la barre pour que **la caméra soit à la hauteur des yeux des participants à la réunion**. Maintenez la plaque de montage au mur bien droite et tracez deux repères.
- 2 Percez deux trous.
- 3 Insérez les deux chevilles.
- 4 Maintenez la plaque de montage contre le mur et fixez-la à l'aide des vis. Commencez par la vis de gauche, qui doit être alignée avec l'autre vis.
- 5 Saisir la barre de collaboration et brancher les câbles nécessaires, l'espace disponible étant réduit après le montage > voir page 15.
- 6 Positionnez la barre de collaboration et serrez les vis.

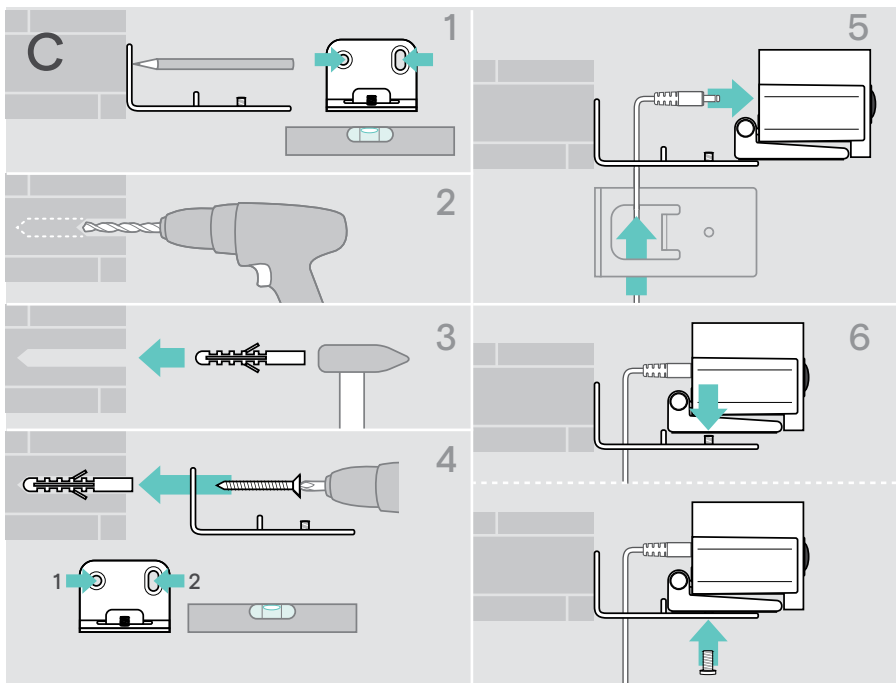

Raccordement/préparation des appareils

Possibilités de connexion

La barre de collaboration et son speakerphone fonctionnent comme une solution tout-en-un. Vous n'avez besoin que d'un écran/moniteur, d'une connexion Internet et d'un compte Microsoft Teams.

Raccordements et actions nécessaires

Page

1 Écran/moniteur	17
2 Réseau	18
3 Speakerphone	19
4 Alimentation	20
5 Piles de la télécommande	21
Si vous voulez travailler avec un fournisseur de communications unifiées autre que Microsoft Teams : Vous pouvez utiliser le produit comme un appareil USB.	24

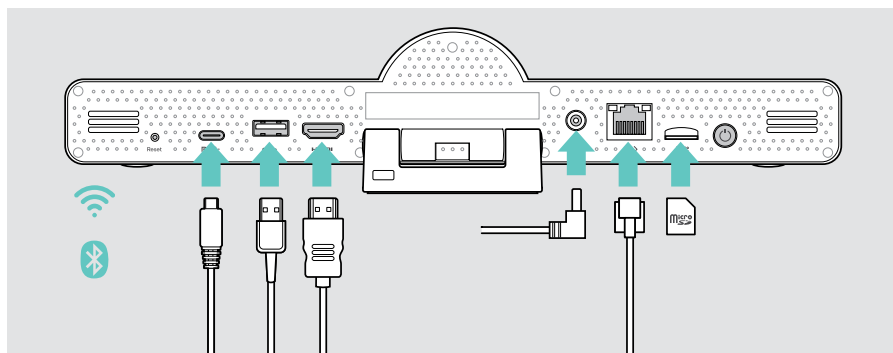

Outre les appareils répertoriés, vous pouvez raccorder différents appareils d'entrée et de sortie à la barre de collaboration via les ports illustrés ci-dessous.



Pour connaître les autres possibilités de raccordement, consultez le guide de l'utilisateur de la barre EXPAND SP 30T.





Options réseau

Page

	Wi-Fi	18
 <...>	Ethernet	

Appareils filaires et carte mémoire en option

Page

 ↳	USB-A :	19	
	• Speakerphone		23
	• Équipement audio		23
	• Clavier/souris		23
	• Interface à écran tactile	23	
 ↳	Port USB-C/d'affichage :	19	
	• Speakerphone		24
	• Ordinateur portable : à utiliser comme appareil USB		23
	• Équipement audio		23
	• Clavier/souris		17
	• Écran/moniteur	17	
 HDMI	Sortie HDMI :	17	
	• Écran/moniteur		
 microSD	Micro SD :	23	
	• Carte mémoire Micro SD : extension de la capacité de stockage interne		

Options des appareils Bluetooth

Page

	• Clavier/souris	22
	• Équipement audio	

1 Raccordement d'un écran

Vous pouvez raccorder un ou deux écrans via les ports ci-dessous :



HDMI : écran/moniteur principal

- > Branchez le câble HDMI fourni sur la **sortie HDMI** et sur votre écran/moniteur.



Port USB-C/d'affichage : deuxième écran/moniteur

- > Branchez un câble USB-C sur le port USB-C/d'affichage et sur votre écran/moniteur.

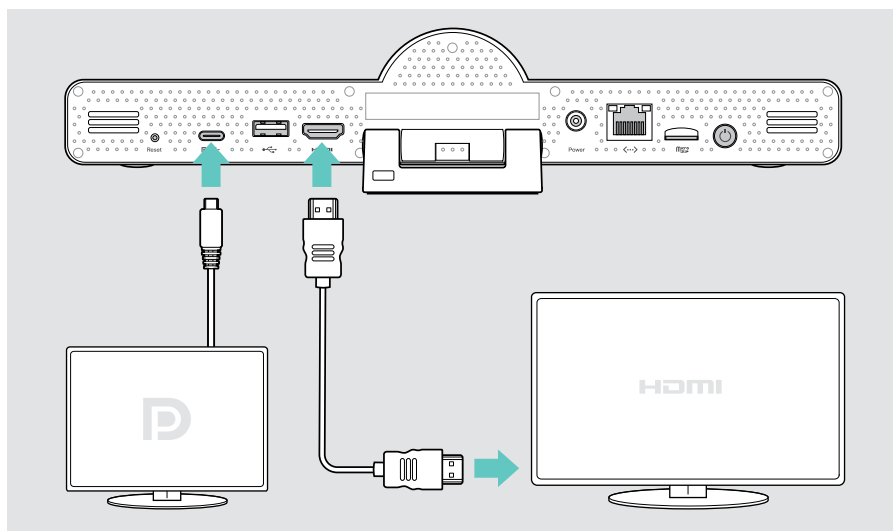

2 Raccordement à un réseau

La barre de collaboration nécessite un accès à Internet. Vous pouvez la connecter à un réseau via :



Wi-Fi :

- > Connectez-vous à votre réseau Wi-Fi.

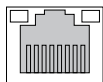

Ethernet :

- > Raccordez un câble LAN au port Ethernet.

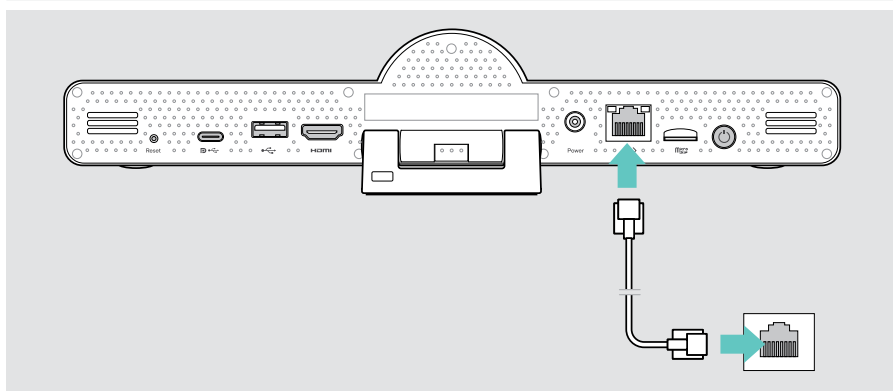

Connexion au réseau Wi-Fi

Une fois la barre de collaboration et votre écran allumés :

- > Dans le menu **Settings (Paramètres)**, sélectionnez > **Device Settings (Paramètres de l'appareil)** > **Wi-Fi** pour configurer votre connexion Wi-Fi (mot de passe par défaut : 0000).

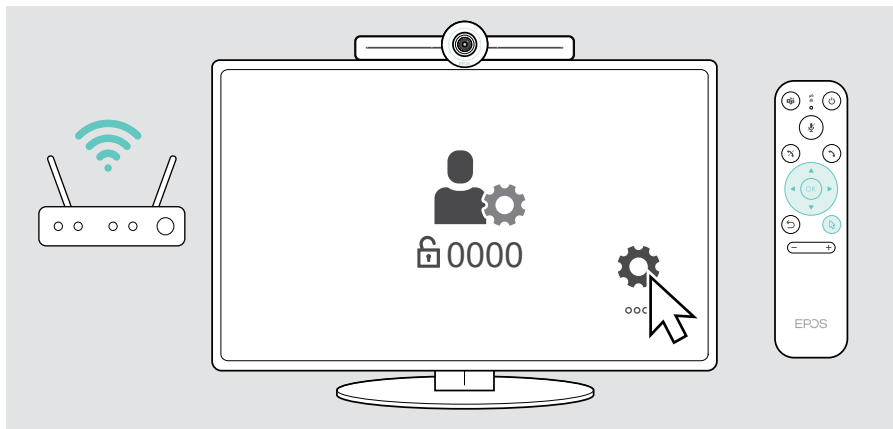

3 Raccordement du speakerphone

Vous pouvez raccorder le speakerphone au port USB-A ou USB-C.



USB-A/USB-C :

- > Déballez le connecteur USB-C, déroulez le câble et positionner le speakerphone sur votre bureau.
- > Branchez-le sur le port USB-C ou USB-A à l'aide de l'adaptateur fourni. Utilisez la rallonge USB si nécessaire.

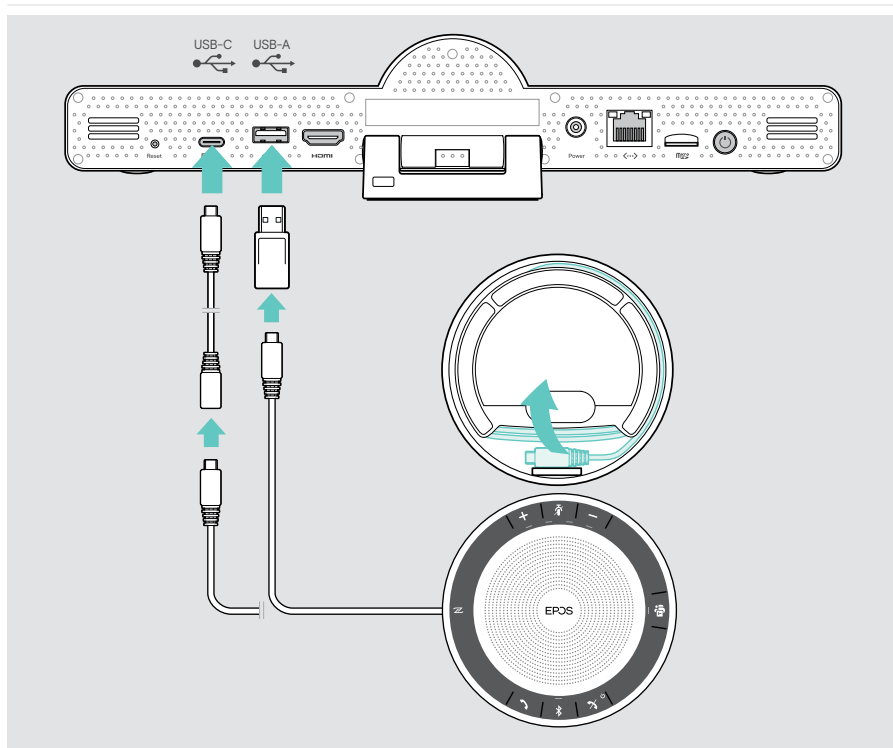

Le speakerphone est automatiquement chargé.

4 Raccordement à l'alimentation électrique



Power

- > Sélectionnez et insérez l'adaptateur qui convient pour votre pays (EU, US, AU, UK).
 - > Branchez l'unité d'alimentation sur **le port d'alimentation** et la prise murale. La barre de collaboration s'allume. L'anneau à LED s'allume en menthe.
- La barre de collaboration s'allume. L'anneau à LED s'allume en menthe.

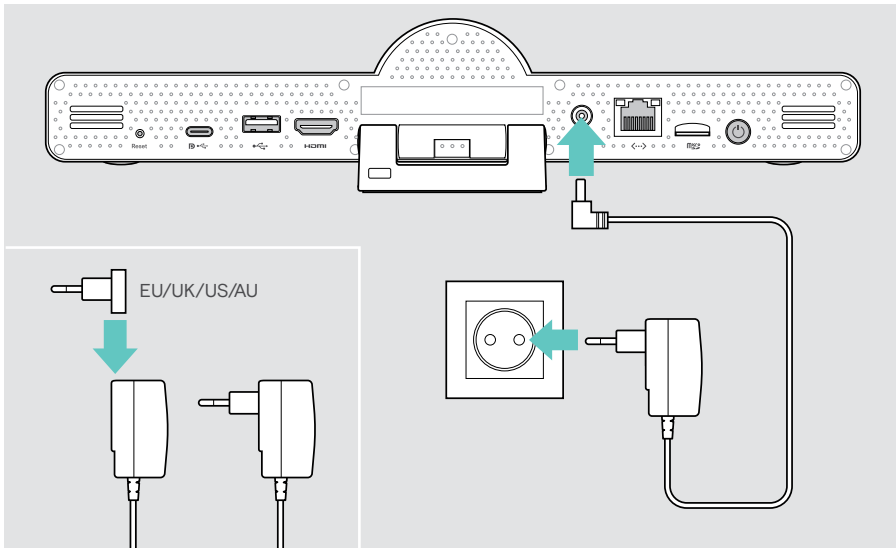

5 Insertion des piles de la télécommande

- > Ouvrez le compartiment des piles.
- > Insérez les piles alcalines AAA. Respectez la polarité (pôles + et -).
- > Refermez le compartiment de batterie.

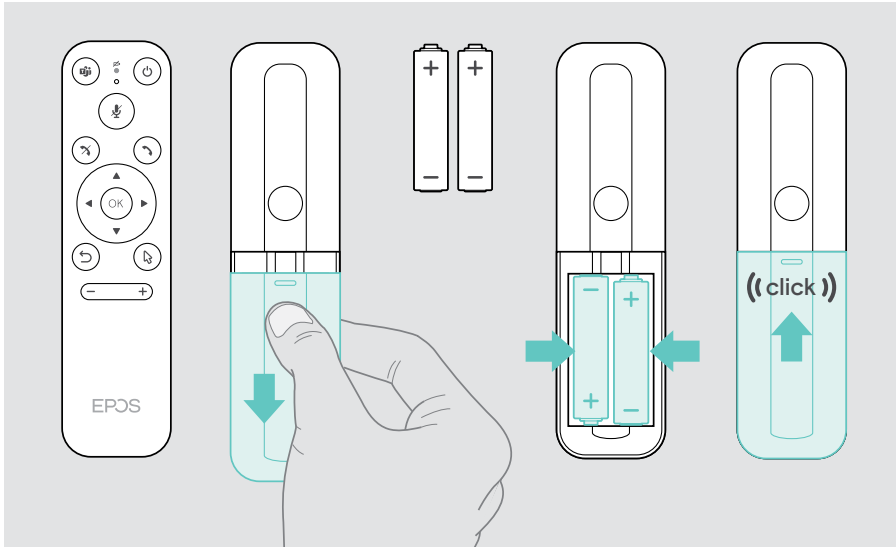

Vous pouvez également utiliser une souris ou un écran tactile à la place de la télécommande.

Appairage d'appareils via Bluetooth

La barre de collaboration est conforme à la norme Bluetooth 5.0. Les profils Bluetooth suivants sont pris en charge : A2DP, HSP et AVRCP.



- Clavier/souris
- Équipement audio

- > Dans le menu [Settings \(Paramètres\)](#), sélectionnez > [Device Settings \(Paramètres de l'appareil\)](#) > [User Settings \(Paramètres de l'utilisateur\)](#) > [Bluetooth](#) pour connecter votre appareil en Bluetooth.

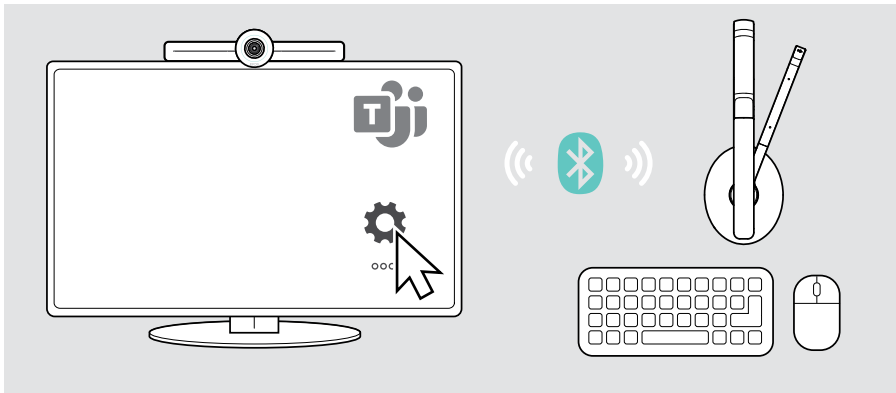

Raccordement d'autres accessoires

D'autres accessoires peuvent être raccordés, par exemple pour la navigation.



USB-A/USB-C :



- > Raccorder votre dispositif USB filaire (appareil audio, clavier, souris, interface à écran tactile).



Micro SD :

- > Insérez une carte micro SD pour augmenter la capacité de stockage interne.

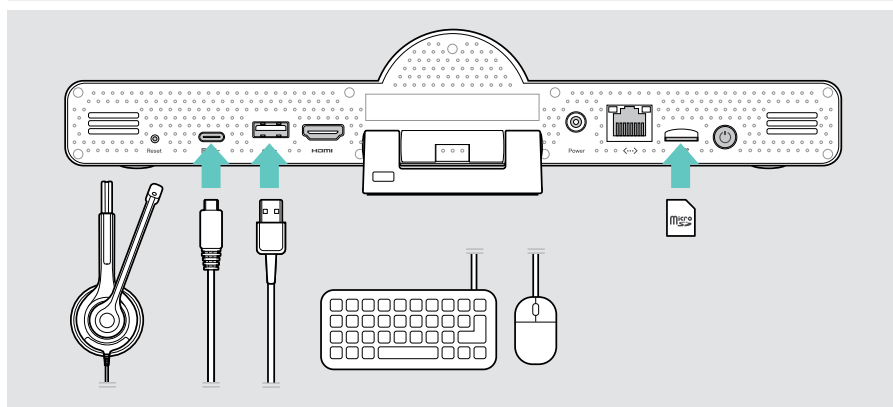

Utilisation d'EXPAND Vision 3T en mode USB (BYOD)

Si vous voulez travailler avec un fournisseur de communications unifiées autre que Microsoft Teams :

- > Utilisez votre ordinateur portable et l'EXPAND Vision 3T comme un appareil USB pour vos réunions.
- > Gérez vos réunions via votre ordinateur portable plutôt que via la tablette EXPAND Control ou la télécommande.



USB-C:

- > Raccordez un câble USB de l'ordinateur portable à la prise USB-C de l'EXPAND Vision 3T.

- > Raccordez un câble HDMI de l'ordinateur portable à votre écran.

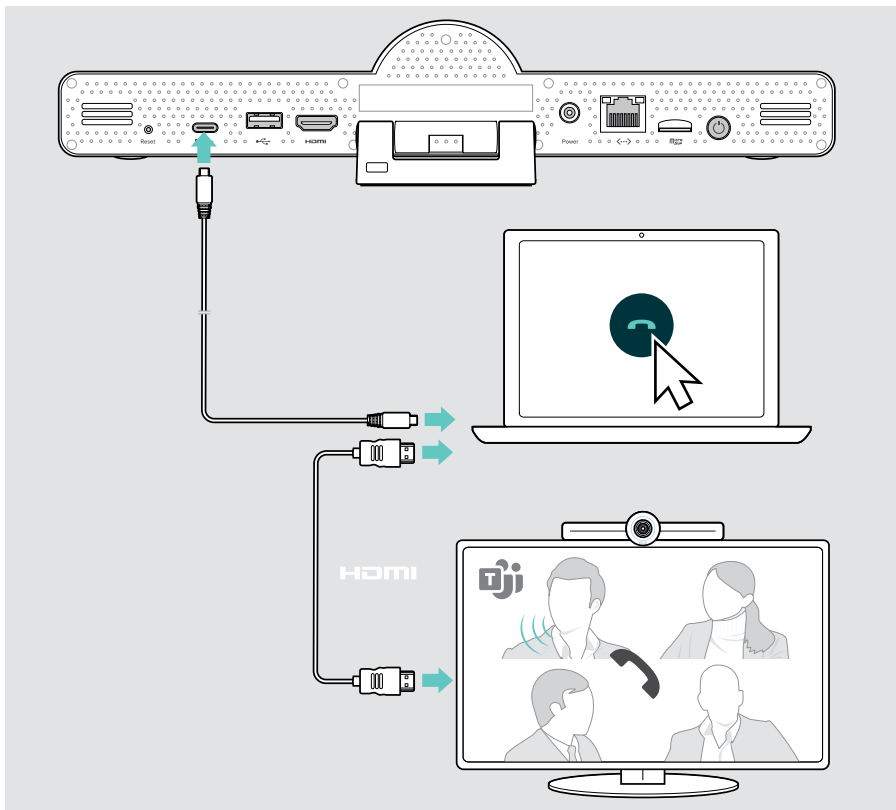

Positionnement des appareils

Vous pouvez utiliser le speakerphone dans des salles de réunion avec jusqu'à 8 participants.

- > Dans la mesure du possible, centrez le speakerphone.
- > Placez la barre de collaboration de manière à ce qu'elle capte les participants à la réunion.

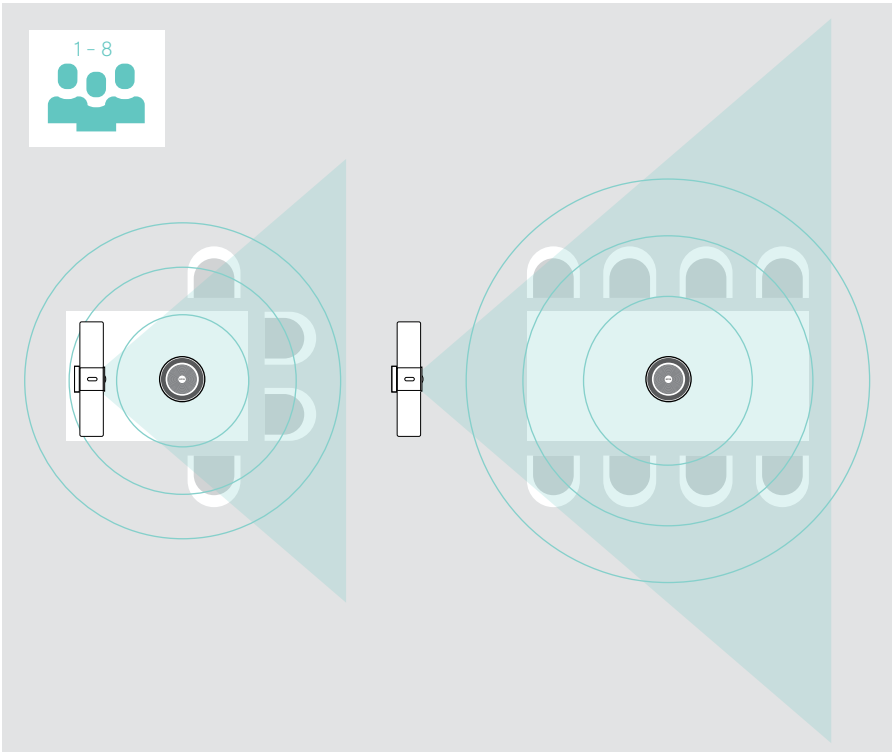

Mode d'emploi – principes de base



La **barre de collaboration** s'allume automatiquement à la mise sous tension. La LED s'allume en menthe. Si elle s'allume en rouge, cela signifie que l'appareil est en mode veille (voir page 26).

Le speakerphone raccordé s'allume également et la LED s'allume en blanc.

Réglage de la caméra

Utilisation du cadrage intelligent

La barre de collaboration est équipée d'une fonction de cadrage intelligent, reposant sur la technologie EPOS AI™. Cette fonction cadre automatiquement l'image et ajuste le zoom numérique pour une captation efficace des participants de la réunion.

- > Dans le menu **Settings (Paramètres)**, sélectionnez > **Device Settings (Paramètres de l'appareil)** > **Other Settings (Autres paramètres)** > **Camera controls (Commandes de la caméra)** pour l'activer.

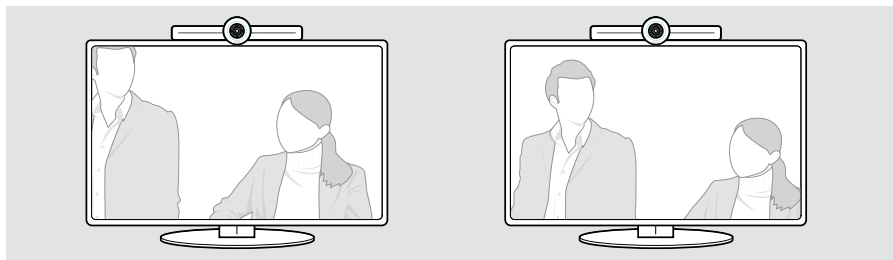

Utilisation de la fonction Pan-Tilt-Zoom (PTZ) de la caméra

Vous pouvez régler la position de la caméra et le niveau de zoom numérique pour une captation optimale du lieu de la réunion.

- > Dans le menu **Settings (Paramètres)**, sélectionnez > **Device Settings (Paramètres de l'appareil)** > **Other Settings (Autres paramètres)** > **Camera controls (Commandes de la caméra)** pour procéder au réglage voulu.

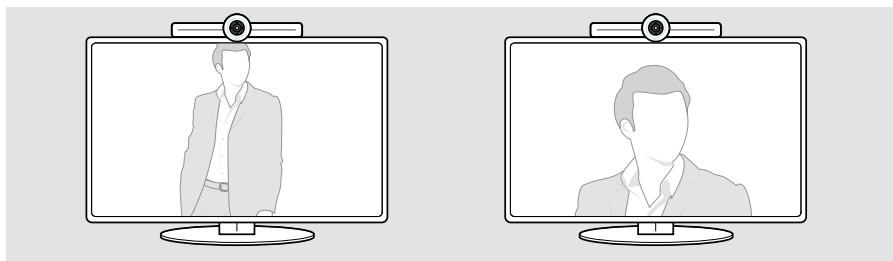

Réglage du volume



ATTENTION

Risque de détérioration de l'audition !

L'écoute prolongée à un volume sonore élevé peut endommager l'audition de manière permanente.

> Ne t'expose pas constamment à un volume d'écoute élevé.

Pour régler le volume d'une réunion, vous pouvez utiliser :

- 1 la télécommande,
- 2 le speakerphone ou
- 3 les menus Microsoft Teams à l'écran

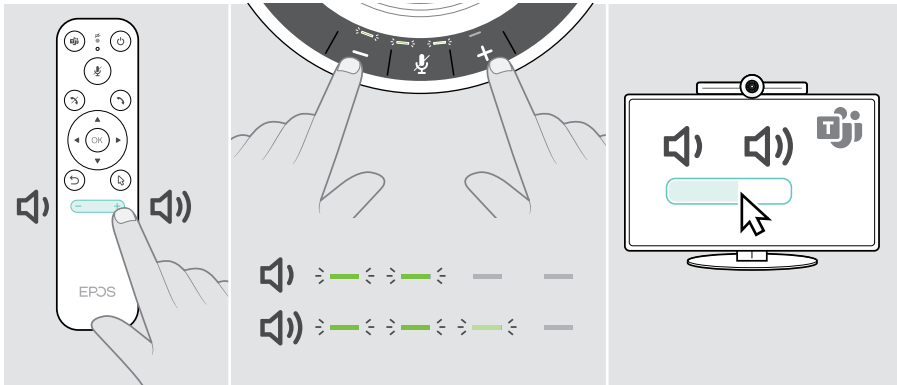

Désactivation/activation du micro

Pour activer ou désactiver le micro pendant une réunion, vous pouvez utiliser :

- 1 la télécommande,
- 2 le speakerphone ou
- 3 les menus Microsoft Teams à l'écran

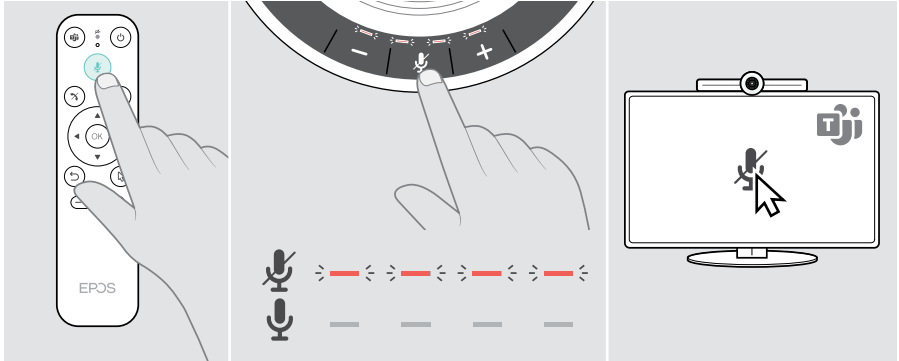

Participer à des réunions/passer des appels

Vous pouvez rejoindre et contrôler les réunions et les appels via Microsoft Teams, à l'aide de la télécommande et du speakerphone (voir guide de l'utilisateur de la barre EXPAND SP 30T).

- > Rejoignez votre réunion ou passez un appel via les menus de l'écran Microsoft Teams.
La LED du speakerphone s'allume en vert.

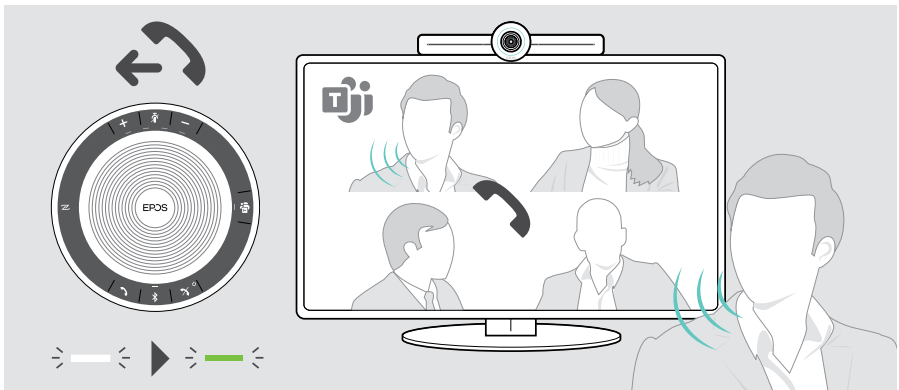

Bon à savoir

Image miroir de l'écran

Vous pouvez utiliser Miracast pour partager des contenus sur l'écran connecté, par exemple via la fonction « Projet » dans Windows.



Cette fonction est destinée au partage de contenus local et non au partage de contenus lors de réunions Microsoft Teams.

Il est possible de modifier le nom de la capture d'écran de l'appareil dans le menu Paramètres.

Utilisation d'un verrou Kensington® (option)

Vous pouvez protéger votre barre de collaboration, par exemple sur une table de salle de réunion, avec un verrou Kensington (option).

> Reportez-vous au mode d'emploi du verrou Kensington.

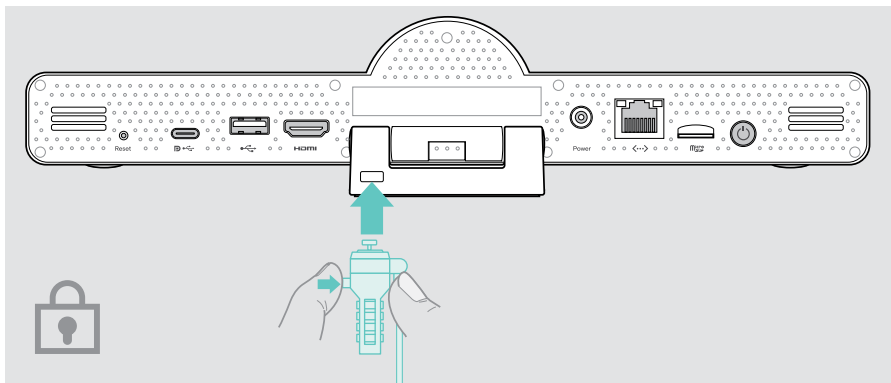

Mode veille et réveil



La barre de collaboration passe en mode veille dans les cas suivants :

- Minuterie du rétroéclairage activée dans les paramètres (voir page 32) ou
- Actionnement du bouton d'alimentation de la télécommande ou à l'arrière de la barre de collaboration.
L'anneau à LED s'allume en rouge pâle. Le speakerphone passe également en mode veille (LED d'activité éteinte, toutes les autres LED sont éteintes).

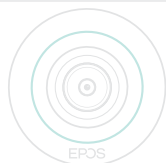

Pour activer la barre de collaboration et le speakerphone :

- > Appuyez sur n'importe quel bouton de la télécommande ou sur le bouton d'alimentation de la barre de collaboration.
L'anneau à LED s'allume en menthe.

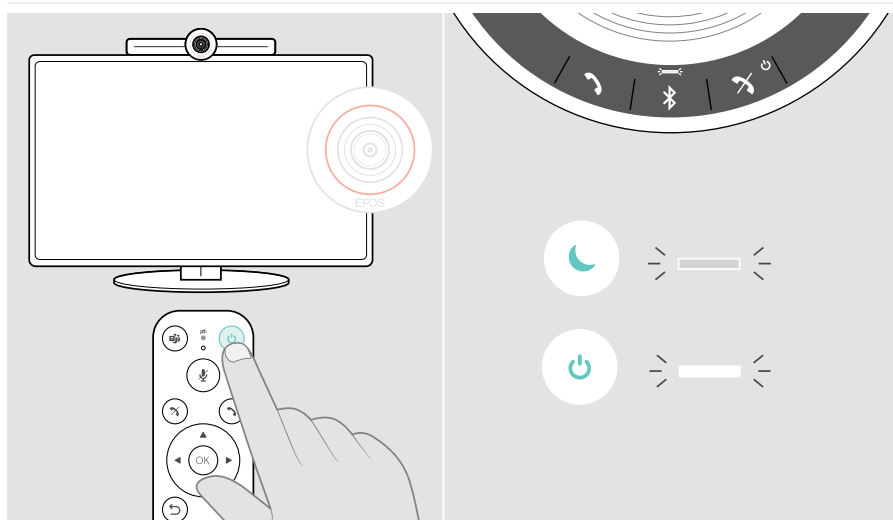

Utilisation des boutons de confidentialité

Pour plus de confidentialité, la barre de collaboration est équipée d'interrupteurs filaires permettant de désactiver la caméra et/ou les micros.

- > Appuyez sur le bouton de la barre de collaboration pour activer/désactiver la caméra ou les micros.

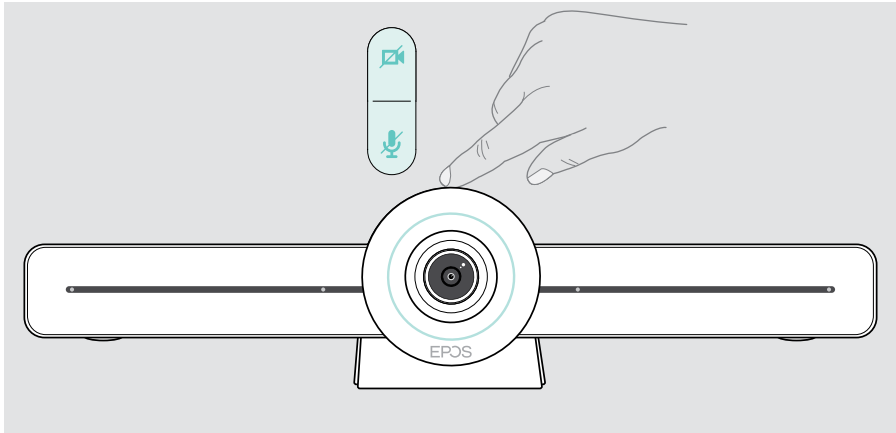

Caméra désactivée : Mode Vie privée

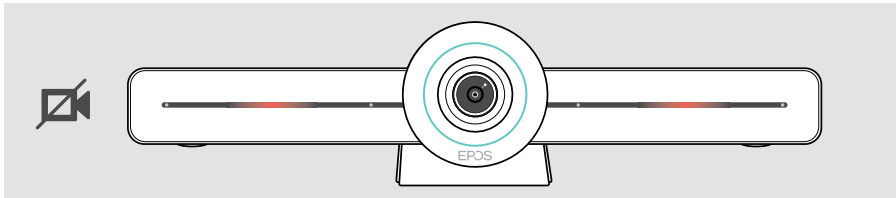

Micros désactivés : Mode Vie privée

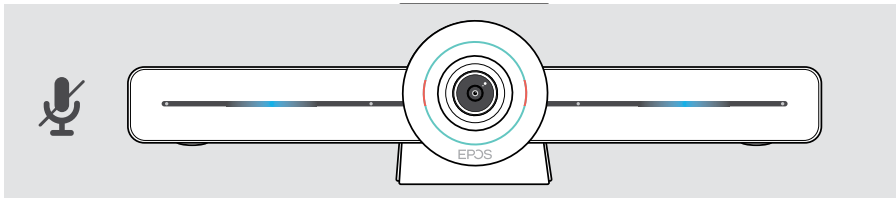

Si le mode Vie privée est activé, il est commandé via les boutons de confidentialité.

Ces boutons sont destinés à offrir une confidentialité supplémentaire et ne doivent pas être utilisés pendant les réunions Microsoft Teams.

Modification des paramètres de la barre EXPAND VISION 3T

Le menu Paramètres de l'écran permet de régler, configurer et personnaliser l'appareil. Exemples :

- Connexions réseau et d'appareils sans fil
- Commandes de la caméra
- Paramètres d'affichage
- Langue



Les paramètres de l'administrateur sont protégés par un mot de passe – mot de passe par défaut : 0000.

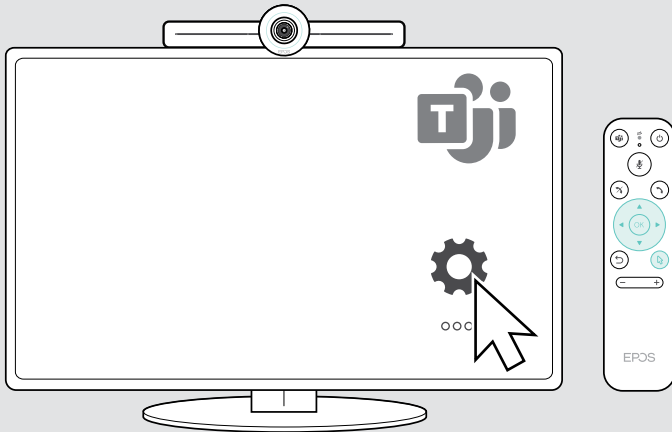

Entretien et mise à jour des produits

Nettoyage des produits

ATTENTION

Les liquides peuvent endommager les composants électroniques du produit !
Si un liquide s'infiltrait dans l'étui de l'appareil, il peut provoquer un court-circuit et endommager ses composants électroniques.

- > Gardez éloigné tout liquide du produit.
- > N'utilisez pas de produits nettoyants ou de solvants.
- > Utilisez uniquement un chiffon sec pour nettoyer le produit.

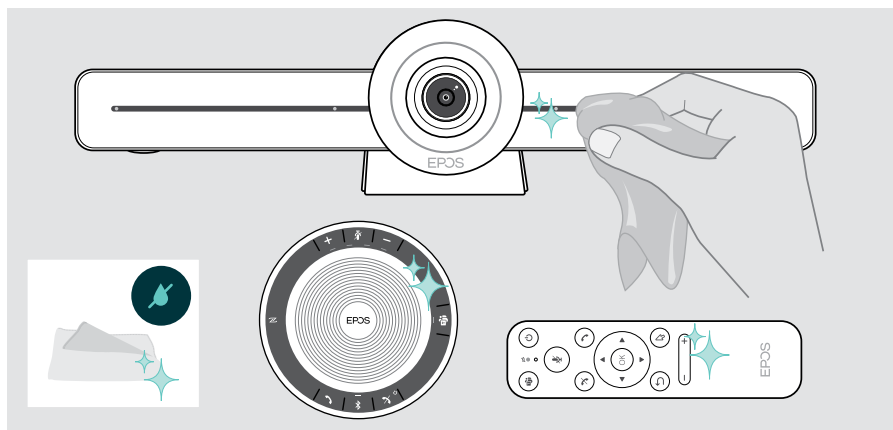

Rangement et transport du speakerphone

Stockez le speakerphone dans un endroit propre et sec. Lorsqu'il n'est pas utilisé, stockez le produit dans la housse de transport. Ceci permettra d'éviter les rayures et de garder le produit en bon état.

- > Enroulez le câble USB et rangez le speakerphone dans sa pochette.

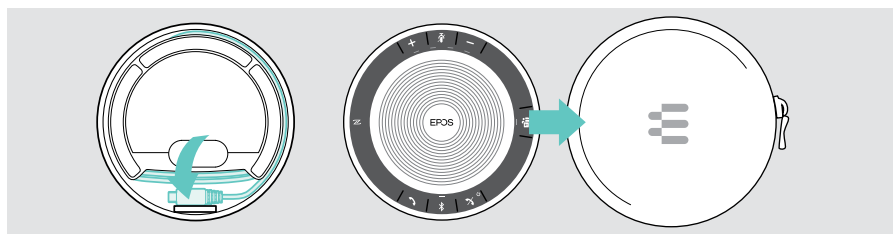

Mise à jour du firmware

Les mises à jour de la barre EXPAND VISION 3T seront mises à disposition via le centre d'administration de Microsoft Teams. Elles seront téléchargées et installées automatiquement une fois activées par l'administrateur.

Vous pouvez mettre à jour le firmware de votre speakerphone à l'aide du logiciel gratuit **EPOS Connect** (voir guide de l'utilisateur EXPAND SP 30T).

Remplacement/retrait des piles

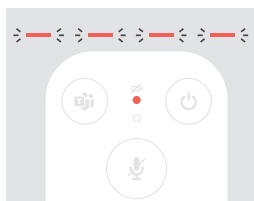

Quand les piles de la télécommande sont presque déchargées, la LED de la télécommande clignote en rouge.

- > Remplacez ou retirez les piles alcalines AAA de la télécommande (voir page 21).

La batterie rechargeable du speakerphone ne doit être remplacée et retirée que par un centre de service EPOS agréé.

- > Contactez le centre de service EPOS si la batterie rechargeable doit être remplacée. Pour trouver un partenaire de service EPOS dans votre pays, visitez eposaudio.com.



Si vous n'utilisez pas le speakerphone pendant de longues périodes, il est recommandé de le recharger tous les 3 mois.

En cas de problème...

Si un problème non répertorié ici survient ou si le problème ne peut pas être résolu avec les solutions proposées, veuillez contacter votre partenaire EPOS local pour obtenir de l'aide. Pour trouver un partenaire EPOS dans votre pays, rendez-vous sur [eposaudio.com](https://www.eposaudio.com)

Solutions de barre de collaboration

Problème	Cause possible	La solution	Page
Impossible d'établir l'appel via Microsoft Teams	Le pare-feu bloque l'appel	> Vérifiez et modifiez les paramètres du pare-feu réseau selon les instructions de Microsoft Teams.	-
L'image de la caméra ne s'affiche pas correctement	Caméra mal positionnée	> Modifiez le positionnement de la caméra et le niveau de zoom.	26
Pointeur de souris non visible à l'écran	Le pointeur de la souris disparaît après un certain temps	> Appuyez sur le bouton Flèche de la télécommande.	-
Pas de son	Connecteur mal inséré	> Vérifiez le raccordement du câble.	15
	Mode Vie privée du micro activé : LED frontales de la barre de collaboration allumées en bleu	> Appuyez sur le bouton Mute (mode silencieux) en haut de la barre de collaboration.	31
	Le speakerphone est éteint	> Maintenez la touche marche/arrêt (Power) enfoncée pendant 2 secondes.	-
Mauvaise qualité vidéo	Connexion Internet de mauvaise qualité	> Vérifiez la qualité de votre connexion Internet.	-
	La protection en plastique de l'objectif de la caméra n'a pas été retirée	> Retirez la protection en plastique.	-
Aucune image sur l'écran/moniteur connecté ou aucune captation vidéo	Source d'entrée sélectionnée sur l'écran/moniteur connecté incorrecte	> Changez la source d'entrée sur l'écran/moniteur.	15
	Câble mal branché	> Vérifiez le raccordement du câble.	15
	Mode Vie privée de la caméra activé : LED frontales de la barre de collaboration allumées en rouge	> Appuyez sur le bouton de la caméra en haut de la barre de collaboration.	31

Problème	Cause possible	La solution	Page
Le speakerphone ne réagit pas à l'actionnement des boutons	Piles déchargées	> Remplacez les piles.	21
La barre de collaboration ne répond pas	La barre de collaboration a rencontré une erreur inattendue	1 Débranchez et branchez l'unité d'alimentation pour redémarrer.	-
		2 Réinitialisez la barre de collaboration.	36

Restauration des réglages d'usine par défaut (reformatage)

- > Débranchez le câble d'alimentation de la prise de courant **Power**.
- > Maintenez le bouton de réinitialisation enfoncé, par exemple à l'aide d'un trombone.
- > Rebranchez le câble d'alimentation.
- > Maintenez le bouton de réinitialisation enfoncé pendant 10 secondes.
- > Relâchez le bouton de réinitialisation.

Les réglages d'usine par défaut de la barre de collaboration sont restaurés. La LED s'allume et l'assistant s'affiche à l'écran.

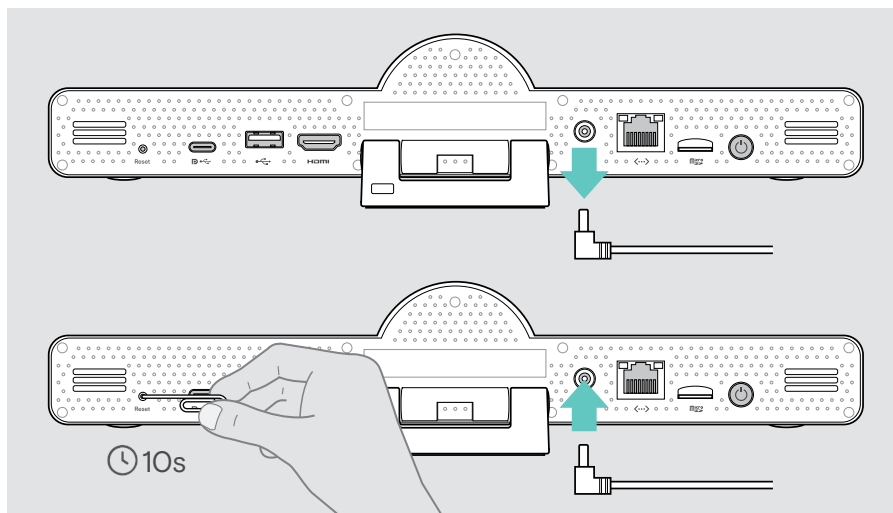

Si vous relâchez le bouton de réinitialisation avant le délai de 10 secondes, le menu développeur apparaît à l'écran. Répétez les étapes ci-dessus pour réinitialiser l'appareil.

Solutions de speakerphone

Problème	Cause possible	La solution	Page
Aucun signal audio	Connecteur USB mal inséré	> Vérifiez les branchements et l'adaptateur.	19
	Le volume est réglé trop bas	> Augmentez le volume.	27
	Le speakerphone est éteint	> Appuyez sur le bouton d'alimentation (Power) et maintenez-le enfoncé pendant 2 secondes.	-
La LED d'activité est faible et toutes les autres LED sont éteintes	Speakerphone en mode veille	> Réveil de la barre de collaboration.	30
Le speakerphone ne réagit pas aux pressions des touches	Le speakerphone a rencontré une erreur inattendue	> Maintenez la touche marche/arrêt (Power) enfoncée pendant 10 secondes pour redémarrer.	-

Pour plus de solutions, consultez le guide de l'utilisateur complet de la barre EXPAND SP 30T sur la page de présentation du produit sur eposaudio.com.

Appairage d'une nouvelle télécommande

La télécommande incluse est déjà appairée à la barre de collaboration. Si vous remplacez la télécommande, vous devez l'appairer.

- > Raccordez une souris (voir page 23) ou utilisez l'écran tactile pour naviguer.
- > Dans le menu **Settings (Paramètres)**, sélectionnez > **Device Settings (Paramètres de l'appareil)** > **Other Settings (Autres paramètres)** > **Unpair remote (Désappairage de la télécommande)**.
- > Débranchez et branchez l'alimentation pour redémarrer la barre de collaboration.
- > Maintenez les boutons BACK et OK de la nouvelle télécommande enfoncés simultanément jusqu' à ce que la LED d'appairage (Pairing) de la télécommande clignote en rouge en continu.

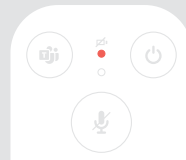
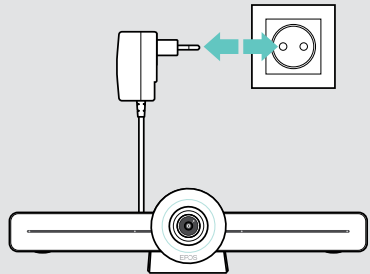
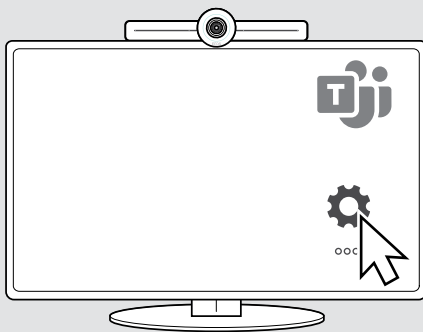

EPOS

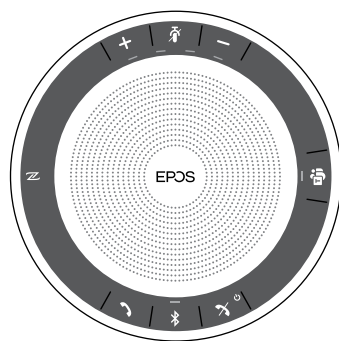
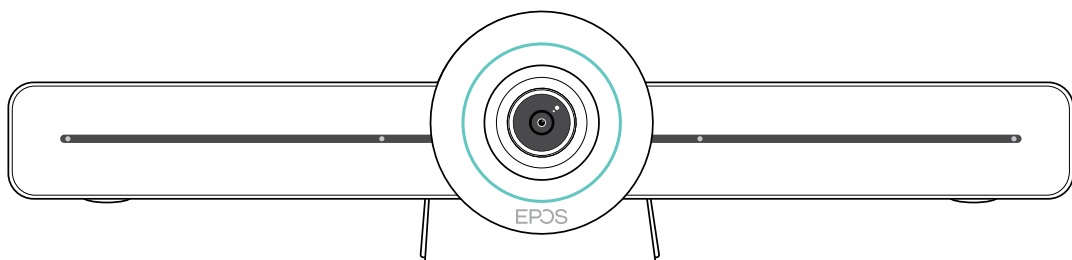

DSEA A/S

Kongebakken 9, DK-2765 Smørum, Denmark
eposaudio.com

Publ. 02/23, A04