

EPDS

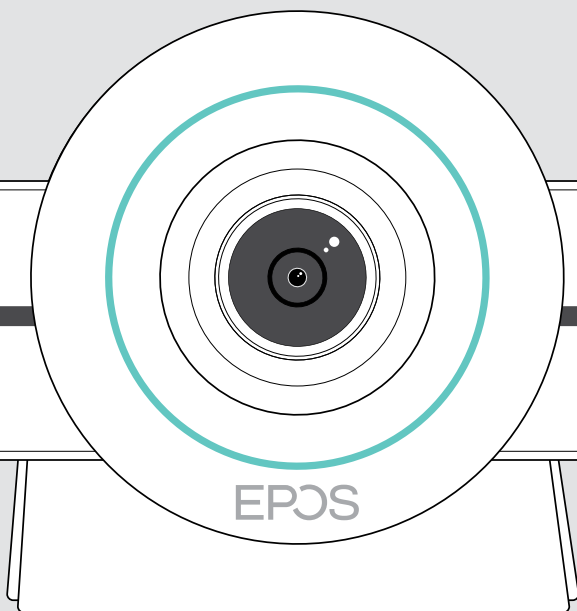

EXPAND VISION 3T

Barra de colaboración por vídeo para Microsoft® Teams

Guía del usuario

Índice

Bienvenido/a.....	3
Contenido de la caja	4
EXPAND VISION 3T de un vistazo.....	6
Barra de colaboración por vídeo de un vistazo	6
El mando a distancia de un vistazo	8
El altavoz portátil de un vistazo.....	10
Colocación/montaje del EXPAND VISION 3T.....	12
Opciones de instalación.....	12
A) Colocación del producto sobre un escritorio	13
B) Colocación del producto en una pantalla/monitor.....	13
C) Montaje del producto en la pared.....	14
Conexión/preparación de dispositivos.....	15
Posibilidades de conexión.....	15
1 Conexión de una pantalla.....	17
2 Conexión a una red.....	18
3 Conexión del altavoz portátil.....	19
4 Conexión a la fuente de alimentación eléctrica.....	20
5 Inserción de las pilas en el mando a distancia.....	21
Emparejamiento con dispositivos Bluetooth.....	22
Conexión de otros accesorios.....	23
Uso de EXPAND Vision 3T en modo USB (BYOD).....	24
Colocación de los dispositivos.....	25
Aspectos básicos del uso habitual.....	26
Ajuste de la cámara.....	26
Cambiar el volumen	27
Desactivar/activar el sonido del micrófono.....	28
Acceder a reuniones/llamadas.....	28

Información útil.....	29
Duplicar la pantalla.....	29
Uso de un candado Kensington® opcional.....	29
Modo de espera y reactivación.....	30
Uso de los botones de privacidad.....	31
Cambio de los ajustes para VISION 3T	32
Mantenimiento y productos de actualización	33
Limpieza de los productos.....	33
Almacenar y transportar el altavoz portátil.....	33
Actualización del firmware.....	34
Sustitución/extracción de las pilas.....	34
Si surge algún problema... ..	35
Soluciones con barras de colaboración.....	35
Soluciones con el altavoz portátil.....	37
Emparejamiento de un nuevo mando a distancia.....	38

Bienvenido/a

Colaboración en vídeo. Una revolución.

Solución de colaboración en vídeo integral para la oficina inteligente de hoy en día. Únete a tus reuniones con un solo toque y disfruta de la experiencia Microsoft Teams al completo

Refuerza tu sala de conferencias

Incluye una cámara 4K de gran angular con sensor Sony®, PTZ mejorado y el extraordinario audio del altavoz portátil EPOS EXPAND SP 30T incluido

Producto certificado para Microsoft Teams

Sumérgete en el mundo de Microsoft Teams y aprovecha todas las funciones que ya conoces. Con integración total

Ventajas y características clave

Configuración sencilla.

Mantenimiento simple

Solución inteligente con actualizaciones automáticas del software y administración y suministro remotos de dispositivos. Simplemente plug-and-play

Únete a la conferencia pulsando un botón

Solución integral que está lista cuando tú lo estés. Sin necesidad de PC. Estarás conectado con un solo toque

Es como estar en persona al otro lado

Disfruta de reuniones naturales con el encuadre de imágenes inteligente, el seguimiento de voz y la cancelación de ruido. Con la tecnología EPOS AI™



Para ver las instrucciones de seguridad, consulte la guía de seguridad.



Consulte la ficha técnica disponible en eposaudio.com para obtener más información.

Marcas comerciales

La marca denominativa y los logotipos de Bluetooth® son marcas comerciales registradas de Bluetooth SIG, Inc. Todo uso de dichas marcas por parte de DSEA A/S tiene autorización.

La marca N-Mark es una marca comercial o marca comercial registrada en propiedad de NFC Forum, Inc. en los Estados Unidos y otros países.

USB Type-C® y USB-C® son marcas comerciales en propiedad de USB Implementers Forum.

Kensington es una marca comercial registrada en propiedad de ACCO Brands. Kensington The Professionals' Choice es una marca comercial de ACCO Brands.

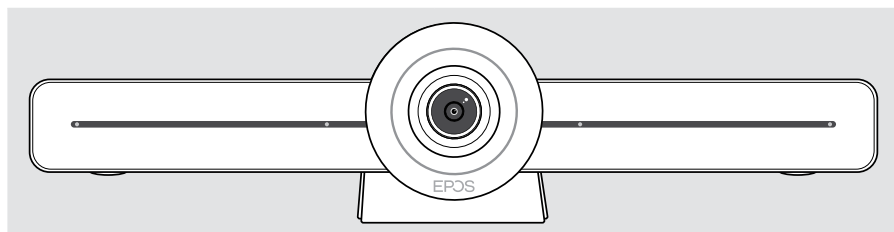

Las demás marcas comerciales pertenecen a sus respectivos propietarios.

Contenido de la caja

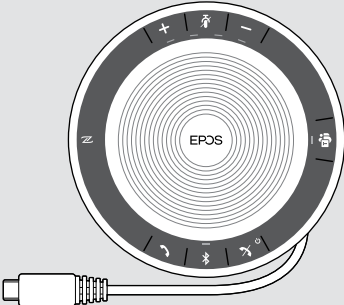
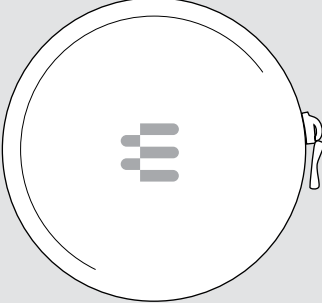

Barra de colaboración por video **EXPAND VISION 3T**

	<p>Mando a distancia VISION-RC01T</p>
	<p>Pilas para el mando a distancia Pilas alcalinas AAA</p>
	<p>Cable HDMI</p>
	<p>Fuente de alimentación</p>
	<p>Adaptadores específicos para las diferentes regiones UK, EU, AU, US</p>
	<p>Accesorios de montaje en pared Placa de montaje Tornillo de anclaje Taco* Tornillos para el taco</p> <p><small>*los distintos tipos de pared pueden requerir pasadores específicos</small></p>
	<p>Guía rápida Guía de seguridad Hoja de conformidad</p>

	<p>Altavoz portátil EXPAND SP 30T con conexión Bluetooth® y batería recargable incorporada</p>
	<p>Bolsa de transporte para el altavoz telefónica</p>
	<p>Cable alargador USB, 5 m</p>
	<p>Adaptador USB-C® a USB-A</p>

Esta guía del usuario solamente explica las funciones principales del EXPAND SP 30T y se centra en la conexión de la barra de colaboración.



Consulta la guía del usuario completa del EXPAND SP 30T en la página del producto en [eposaudio.com](https://www.eposaudio.com) para obtener más información sobre otras conexiones y funciones.

EXPAND VISION 3T de un vistazo

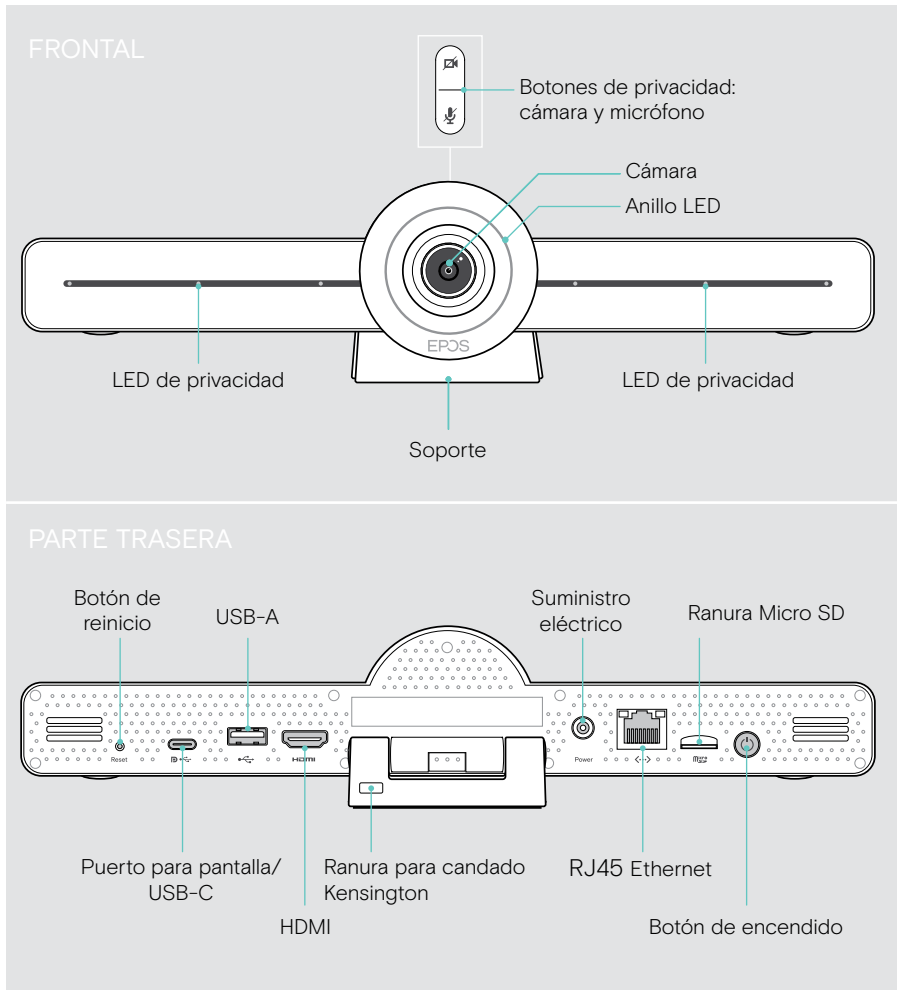
Barra de colaboración por vídeo de un vistazo



Barra de colaboración: el LED de un vistazo

	Conectado		Modo de espera
	Desconectado/no conectado a la red eléctrica		

Durante una reunión

		Cámara activa			Cámara inactiva
		Micrófono no silenciado			Micrófono no silenciado
		Cámara activa			Cámara inactiva
		Micrófono silenciado			Micrófono silenciado



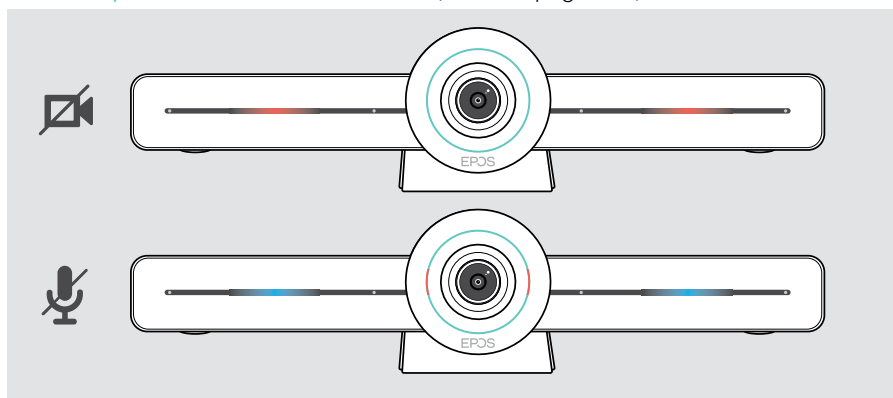

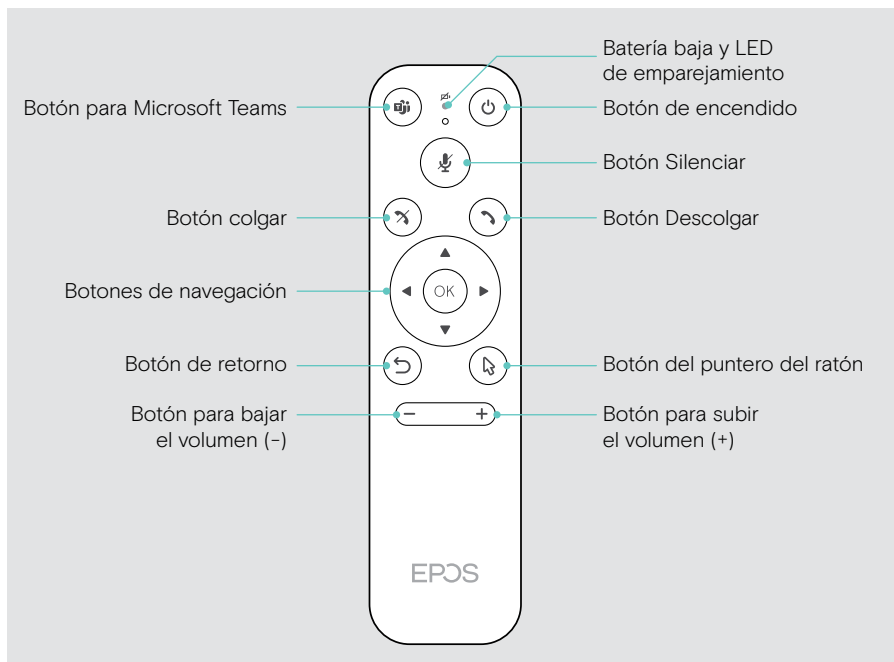

Modo de privacidad Cámara/micrófono (véase la página 31)



El mando a distancia de un vistazo

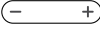

Mando a distancia: sus botones de un vistazo

Teams/Descolgar		Función	Página
Microsoft Teams		Inicia la siguiente reunión en Microsoft Teams	-
Suministro eléctrico		En espera/despertar	30
Silenciar		Desactiva/activa el micrófono del altavoz portátil	28
Colgar		Finaliza/rechaza una llamada	-
Descolgar		Acepta una llamada	-
Navegación		<ul style="list-style-type: none"> • Flechas: desplazamiento entre las diferentes funciones • OK: selecciona el elemento donde se encuentra el puntero del ratón 	-
Atrás		Volver al menú anterior	-
Puntero del ratón		Activa el puntero del ratón	-
Bajar/subir volumen		- Disminuye el volumen + Aumenta el volumen	27

El altavoz portátil de un vistazo

PARTE SUPERIOR

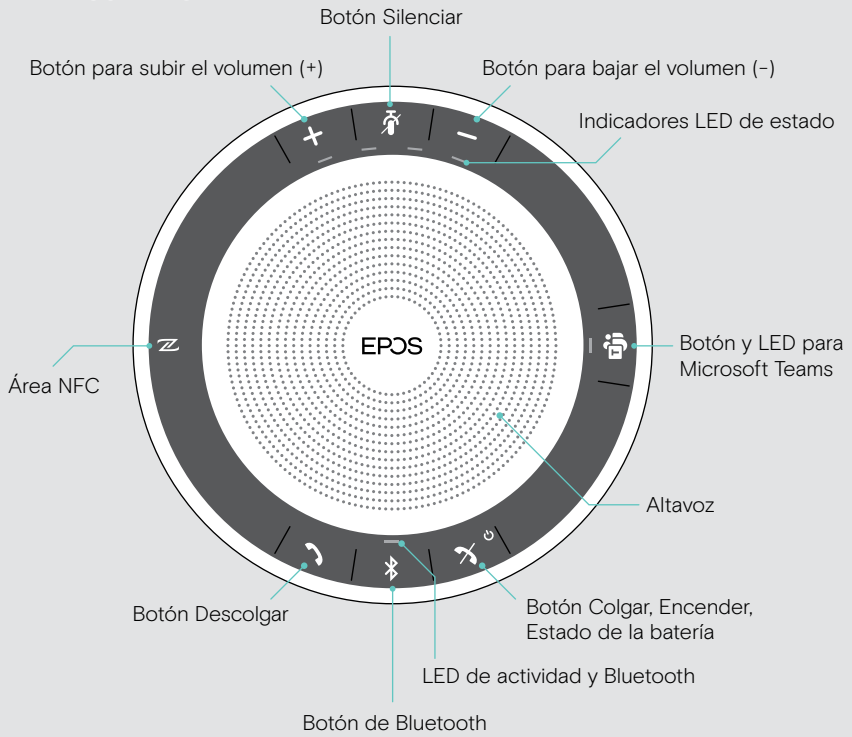



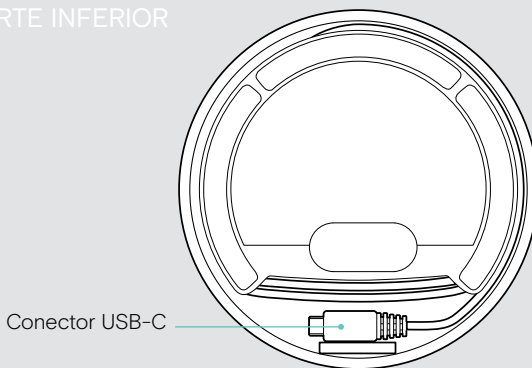



PARTE INFERIOR



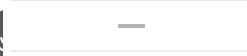

Altavoz portátil: Los LED de un vistazo

Indicador LED de actividad

	Significado
	Dispositivo encendido
3x 	Apagando el dispositivo
	Dispositivo apagado
	Llamada entrante
	Llamada activa
	Llamada en espera
	Segunda llamada en espera

Indicadores LED de estado

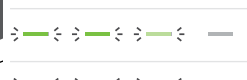
	Significado
	Micrófono silenciado
	Nivel de volumen; 8 pasos
	Estado de la batería; 8 pasos

Consulta la guía del usuario de EXPAND SP 30T en la página del producto en eposaudio.com para obtener más información sobre otras conexiones y funciones.

Colocación/montaje del EXPAND VISION 3T

Opciones de instalación

La barra de colaboración puede:

- **A** colocarse sobre un escritorio
- **B** colocarse en la parte superior de una pantalla/monitor
- **C** montarse en la pared

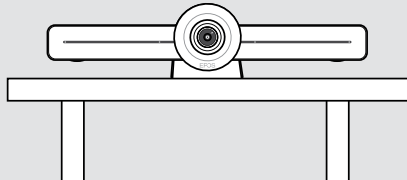
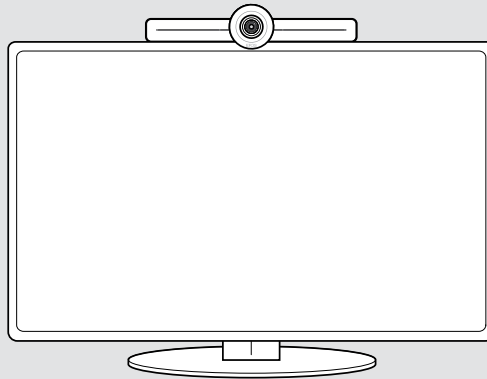
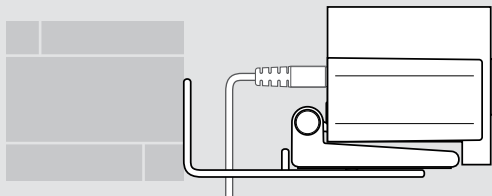
A**B****C**

A) Colocación del producto sobre un escritorio

- > Coloca la barra de colaboración sobre tu escritorio.
- > Mantén pulsado el soporte y gira la barra de colaboración para que apunte hacia la posición de los participantes en la reunión.

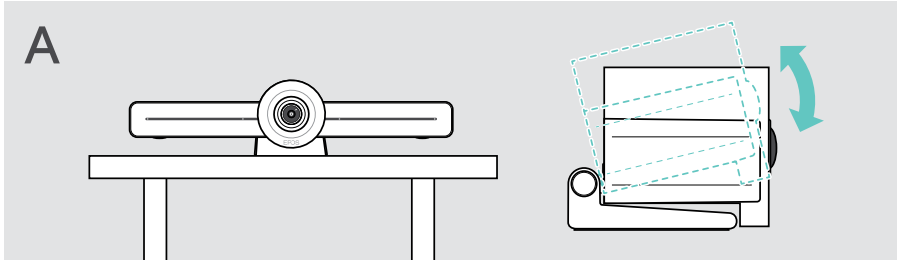

B) Colocación del producto en una pantalla/monitor

- > Gira el soporte.
- > Coloca el producto en la parte superior de la pantalla/monitor.
- > Sujeta el producto y gira el soporte para que quede fijado de forma segura a tu dispositivo.

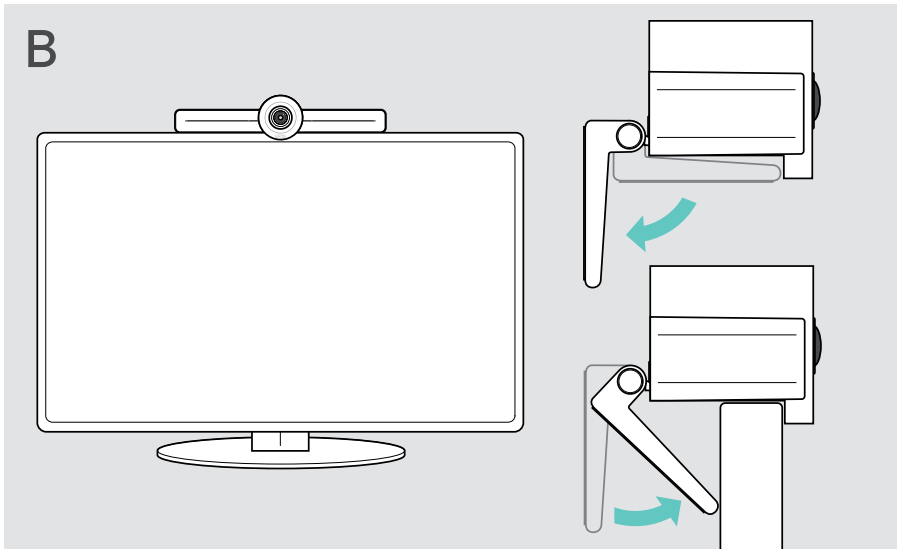

C) Montaje del producto en la pared



PRECAUCIÓN

¡Peligro de accidentes o daños!

La perforación de cables, por ejemplo, puede provocar accidentes.

> Comprueba si hay cables o tuberías en la pared.

Este tipo de pared es solo un ejemplo, otros tipos de pared pueden necesitar un montaje diferente.

- 1 Elige una posición teniendo en cuenta que la **cámara debe estar a la altura de los ojos de los participantes en la reunión**. Sujeta la placa de montaje contra la pared, equilíbrela y añade dos marcas.
- 2 Taladra dos orificios.
- 3 Inserta los dos tacos.
- 4 Sujeta la placa de montaje contra la pared y fíjala con los tornillos. Empieza por el izquierdo y equilíbralo con el otro tornillo.
- 5 Sujeta la barra de colaboración y conecta los cables que sean necesarios, ya que el espacio es pequeño cuando el dispositivo queda montado > véase la página 15.
- 6 Coloca la barra de colaboración y aprieta los tornillos.

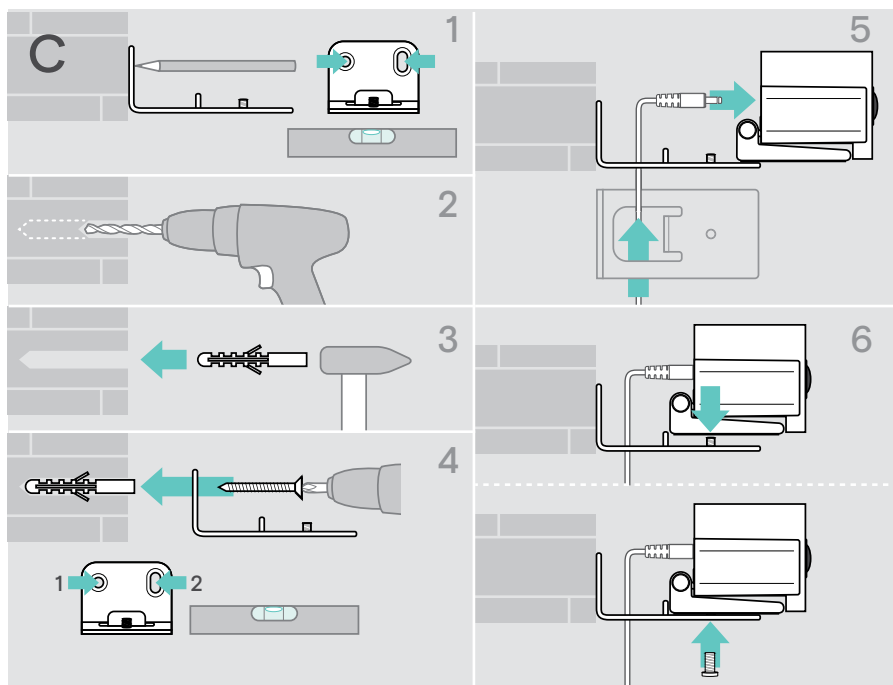

Conexión/preparación de dispositivos

Posibilidades de conexión

La barra de colaboración y su altavoz portátil funcionan como una solución integral. Con ella, solo necesitarás una pantalla/monitor, acceso a Internet y una cuenta de Microsoft Teams.

Conexiones y acciones necesarias	Página
1 Pantalla/monitor	17
2 Red	18
3 Altavoz portátil	19
4 Fuente de alimentación	20
5 Pilas del mando a distancia	21
Si desea trabajar con un proveedor de CU distinto de Microsoft Teams: Puedes utilizar el producto como un dispositivo USB.	24

Además de los dispositivos enumerados, puedes conectar una amplia variedad de dispositivos de entrada y salida diferentes a la barra de colaboración mediante los puertos que se muestran a continuación.

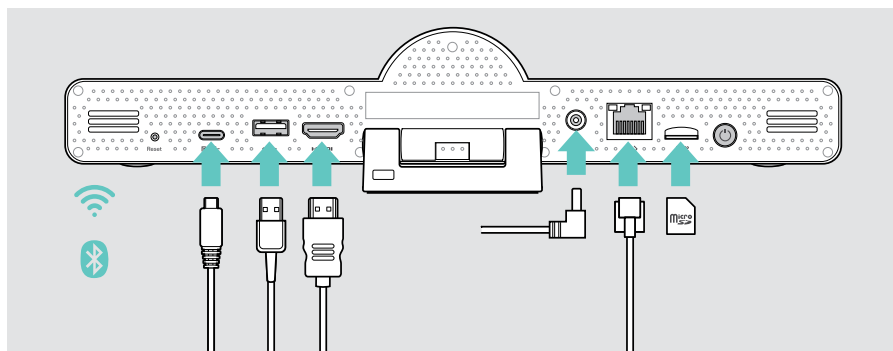



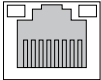

Consulta la guía del usuario de EXPAND SP 30T para obtener información sobre otras posibilidades de conexión.

Opciones de red Página

	Wi-Fi	18
 <...>	Ethernet	

Dispositivos con cable y opciones de tarjeta de memoria Página

 	USB-A:	19	
	• Altavoz portátil		23
	• Dispositivo de audio		23
	• Teclado/ratón		23
 ID ←	Puerto para pantalla/USB-C:	19	
	• Altavoz portátil		24
	• Portátil: utilízalo como dispositivo USB		23
	• Dispositivo de audio		23
 HDMI	Salida HDMI:	17	
	• Teclado/ratón		17
	• Pantalla/monitor		17
 microSD	Micro SD:	23	
• Tarjeta de memoria Micro SD: ampliación del almacenamiento interno			

Opciones para dispositivos Bluetooth Página

	• Teclado/ratón	22
	• Dispositivo de audio	

1 Conexión de una pantalla

Puedes conectar una o dos pantallas mediante:



HDMI: principal/monitor principal

- > Conecta el cable HDMI incluido a la **SALIDA HDMI** y a tu pantalla/monitor.



USB-C/puerto de la pantalla: pantalla/monitor secundario

- > Conecta un cable USB-C al puerto de la pantalla/USB-C y a tu pantalla/monitor.

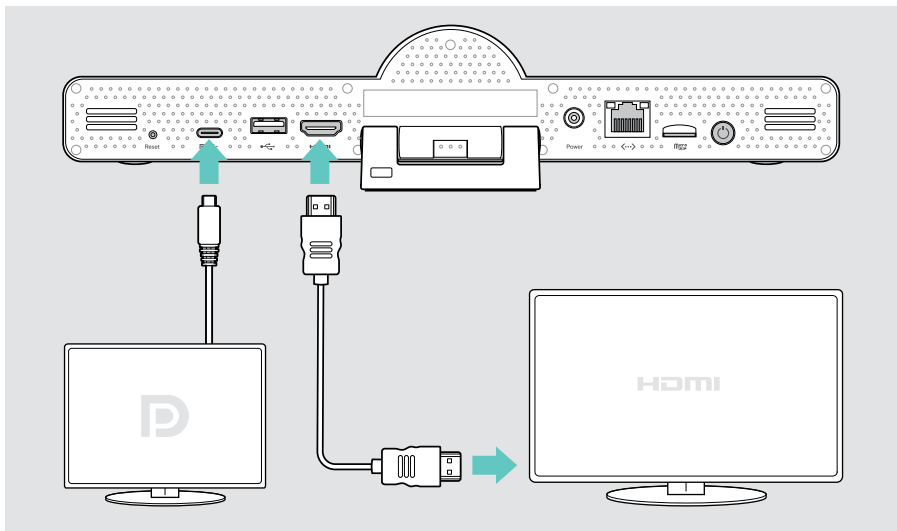

2 Conexión a una red

La barra de colaboración requiere acceso a Internet. Puedes conectarla a una red mediante:



Wi-Fi:

- > Conéctala a tu red Wi-Fi.

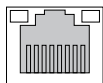

Ethernet:

- > Conecta un cable LAN al puerto de Ethernet.

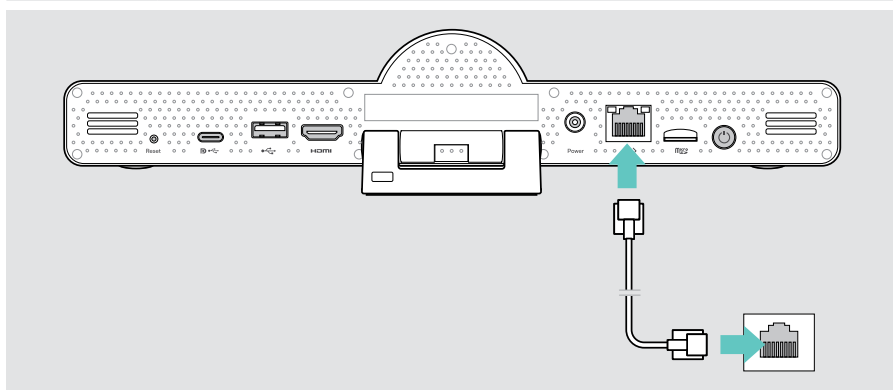

Conexión a una red Wi-Fi

Tras activar la barra de colaboración y la pantalla:

- > Accede al menú **Ajustes** > **Ajustes del dispositivo** > **Wi-Fi** para configurar tu conexión Wi-Fi (contraseña predeterminada: 0000).

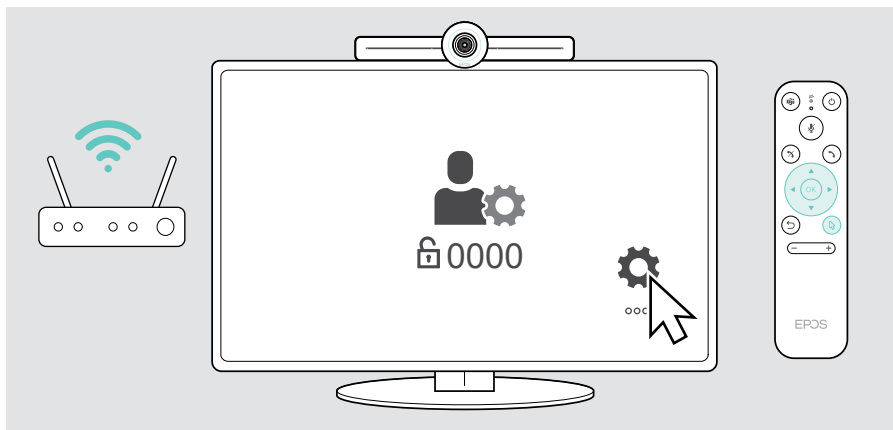

3 Conexión del altavoz portátil

Puedes conectar el altavoz portátil mediante un cable USB-A o USB-C.



USB-A/USB-C:



- > Desconecta el conector USB-C, desenrolla el cable y coloca el altavoz portátil sobre tu escritorio.
- > Conéctalo a un cable USB-C o USB-A a través del adaptador incluido. Si es necesario, utiliza el cable alargador USB.

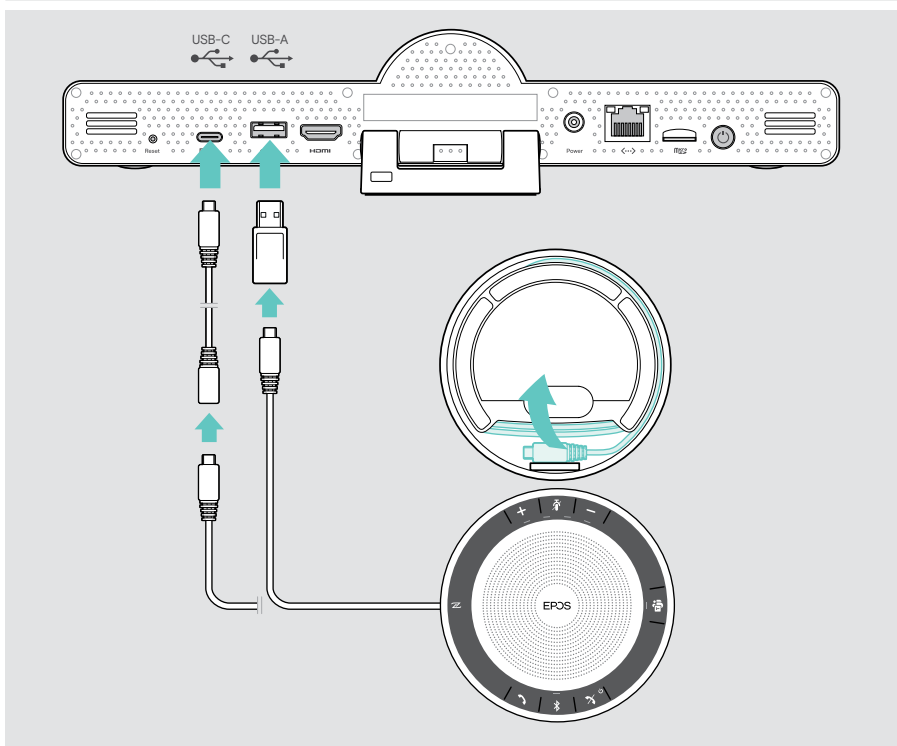

El altavoz portátil se cargará automáticamente.

4 Conexión a la fuente de alimentación eléctrica



Power

- > Selecciona un adaptador específico de la región adecuado (EU, US, AU, UK) y enchúfalo.
- > Conecta la fuente de alimentación a la conexión de suministro eléctrico (**Power**) y a la toma de corriente. La barra de colaboración se enciende. El anillo LED se ilumina en menta.

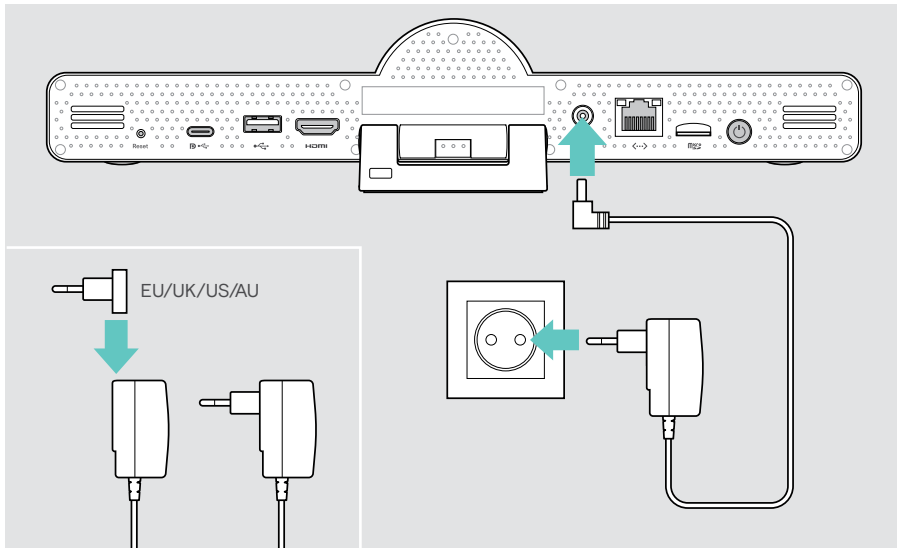

5 Inserción de las pilas en el mando a distancia

- > Abre el compartimento de las pilas.
- > Introduce las pilas alcalinas AAA. Ten en cuenta la polaridad y la dirección de los lados marcados con + y -.
- > Cierra el compartimento de las pilas.

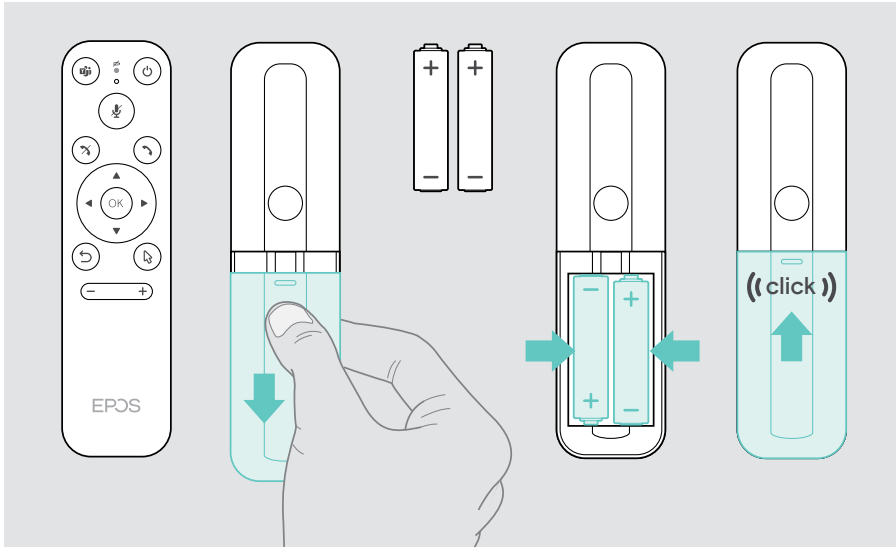

También puedes utilizar un ratón o una pantalla táctil en lugar del mando a distancia.

Emparejamiento con dispositivos Bluetooth

La barra de colaboración cumple el estándar Bluetooth 5.0.

Es compatible con los siguientes perfiles Bluetooth: A2DP, HSP y AVRCP.



- Teclado/ratón
- Dispositivo de audio

> Accede al menú [Ajustes](#) > [Ajustes del dispositivo](#) > [Ajustes del usuario](#) > [Bluetooth](#) para conectar tu dispositivo Bluetooth.

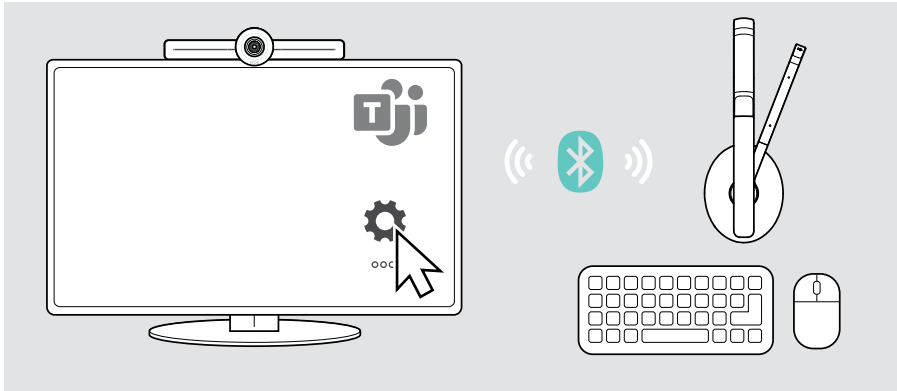

Conexión de otros accesorios

Puedes conectar otros accesorios, p. ej., para la navegación.



USB-A/USB-C:



- > Conecta tu dispositivo USB con un cable (dispositivo de audio, teclado, ratón, interfaz de pantalla táctil).



Micro SD:

- > Inserta una tarjeta Micro SD para la ampliación del almacenamiento interno.

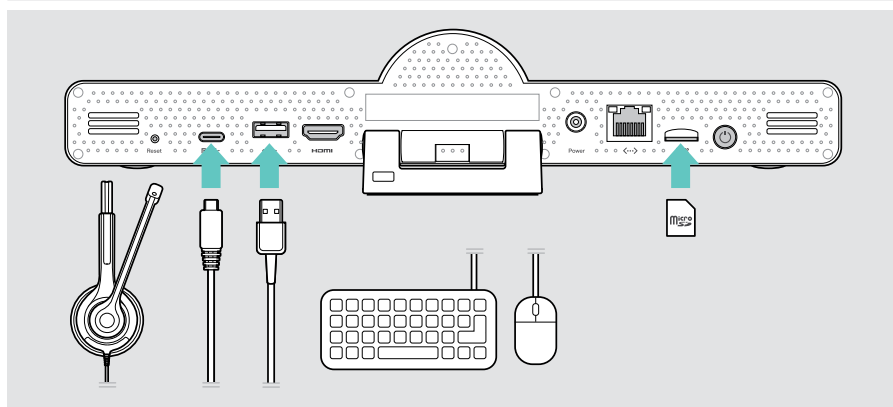

Uso de EXPAND Vision 3T en modo USB (BYOD)

Si desea trabajar con un proveedor de CU distinto de Microsoft Teams:

- > Utiliza tu portátil y el EXPAND Vision 3T como dispositivo USB para las reuniones.
- > Gestiona la reunión con tu portátil en lugar de con EXPAND Control o el mando a distancia.



USB-C:

- > Conecta un cable USB del portátil a la toma USB-C de la EXPAND Vision 3T.

- > Conecta un cable HDMI del portátil a la pantalla.

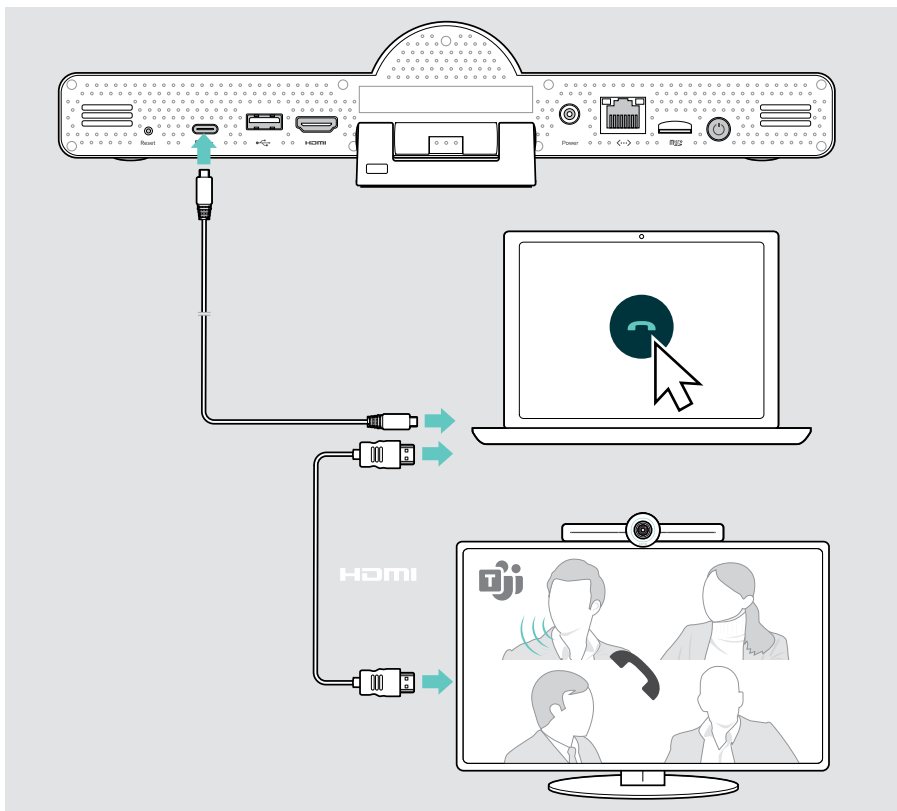

Colocación de los dispositivos

Puedes utilizar el altavoz portátil en salas de reuniones con hasta 8 participantes.

- > Coloca el altavoz portátil lo más centrado posible.
- > Coloca la barra de colaboración de modo que grabe a los participantes en la reunión.

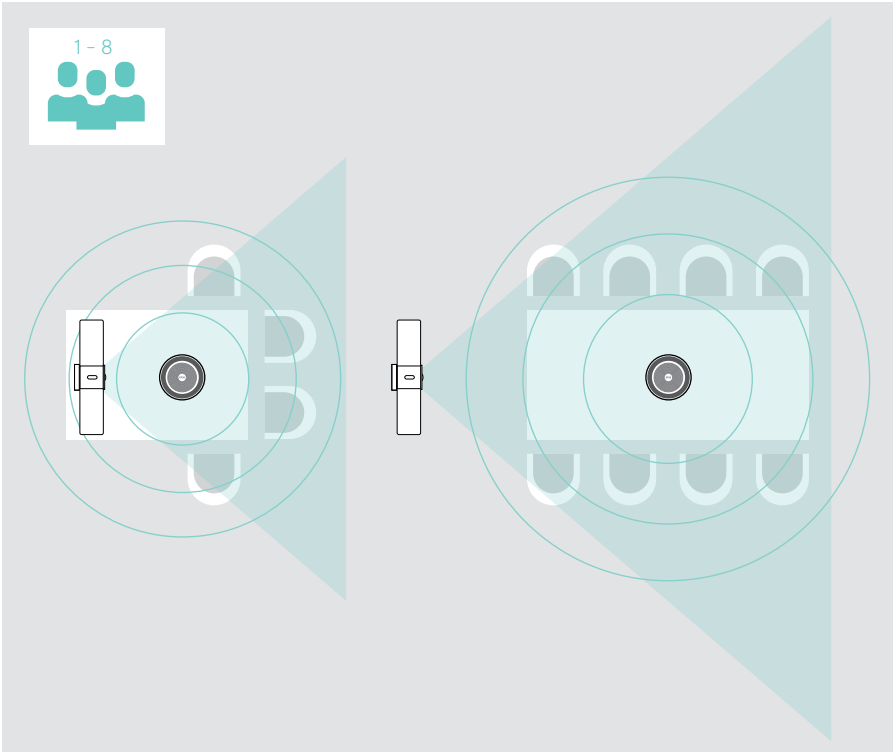

Aspectos básicos del uso habitual



La **barra de colaboración** se activa automáticamente en cuanto se conecta a la alimentación eléctrica. El indicador LED se ilumina en menta. Si se enciende en rojo, quiere que el dispositivo está en modo de espera (véase la página 26). El altavoz portátil conectado también se enciende y el LED se ilumina en blanco.

Ajuste de la cámara

Uso de la función de encuadre inteligente

La barra de colaboración está equipada con una función de encuadre inteligente, hecha posible gracias a la tecnología EPOS AI™. Esta función enmarca automáticamente la imagen y ajusta el zoom digital para capturar eficazmente a los participantes en la reunión.

- > Accede al menú **Ajustes** > **Ajustes del dispositivo** > **Otros ajustes** > **Controles de cámara** para activarla.

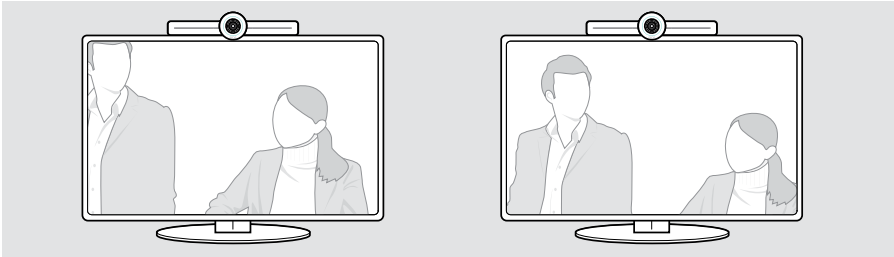

Uso de la función paneo/inclinación/zoom (PTZ) de la cámara

Puedes ajustar la posición de la cámara y el nivel de zoom digital para grabar de forma óptima el espacio de reunión.

- > Accede al menú **Ajustes** > **Ajustes del dispositivo** > **Otros ajustes** > **Controles de cámara** para ajustarla.

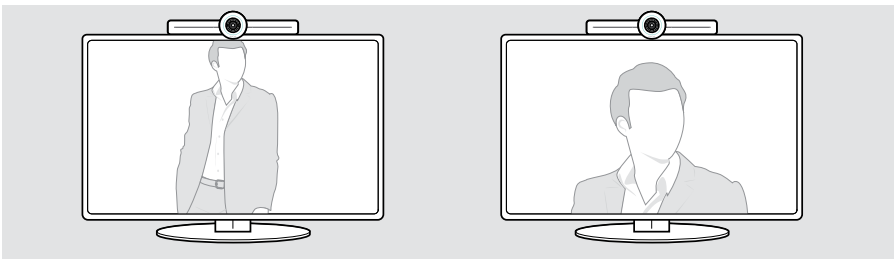

Cambiar el volumen



PRECAUCIÓN

¡Riesgo de lesiones auditivas!

Escuchar sonidos a niveles altos de volumen durante largos períodos de tiempo puede provocar trastornos auditivos permanentes.

> No se exponga continuamente a niveles altos de volumen.

Puedes ajustar el volumen de una reunión mediante:

- 1 el mando a distancia,
- 2 el altavoz portátil o
- 3 los menús en pantalla de Microsoft Teams

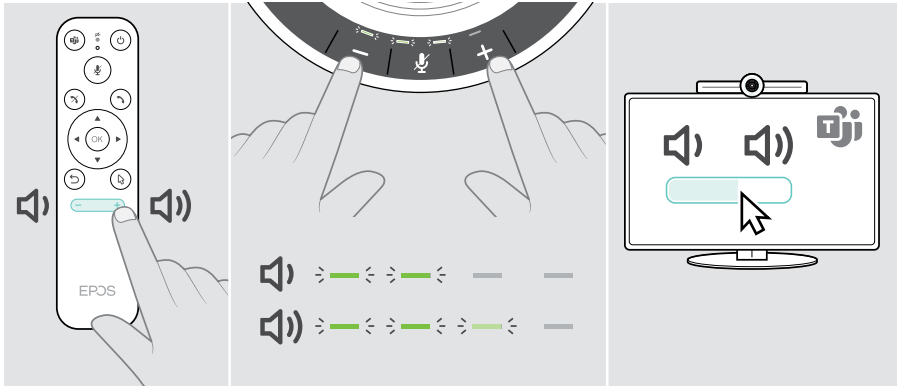

Desactivar/activar el sonido del micrófono

Puedes desactivar o activar el micrófono en una reunión mediante:

- 1 el mando a distancia,
- 2 el altavoz portátil o
- 3 los menús en pantalla de Microsoft Teams

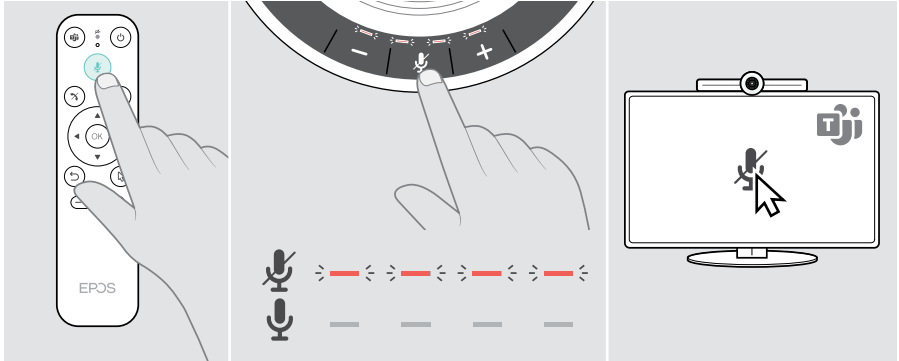

Acceder a reuniones/llamadas

Puedes unirme y controlar reuniones y llamadas mediante Microsoft Teams, el mando a distancia y el altavoz portátil (consulta la guía del usuario de EXPAND SP 30T).

- > Únete a tu reunión o inicia una llamada a través de los menús en pantalla de Microsoft Teams.

El LED del altavoz portátil se ilumina en verde.

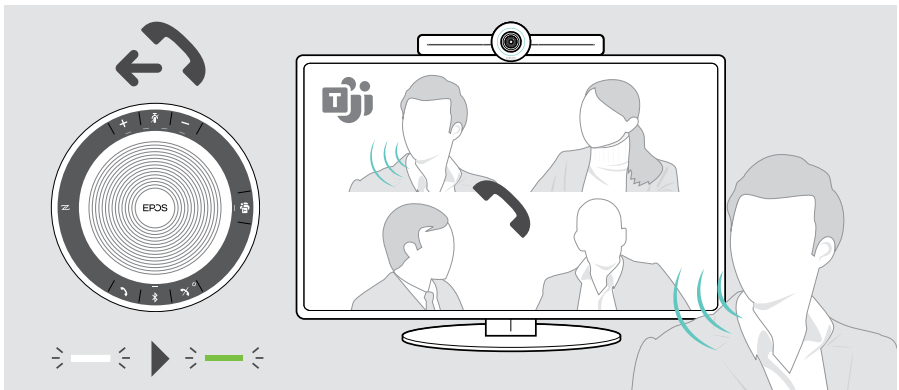

Información útil

Duplicar la pantalla

Puedes utilizar Miracast para mostrar el contenido en la pantalla conectada, por ejemplo, utilizando la función «Proyector» en Windows.

 Esta función es para compartir contenido local, no para compartir contenido en reuniones de Microsoft Teams.

Es posible cambiar el nombre de la grabación de pantalla en vídeo en el dispositivo mediante el menú de configuración.

Uso de un candado Kensington® opcional

Puedes asegurar tu barra de colaboración (p. ej. a una mesa de una sala de reuniones) con un candado Kensington opcional.

- > Sigue las instrucciones de tu candado Kensington.

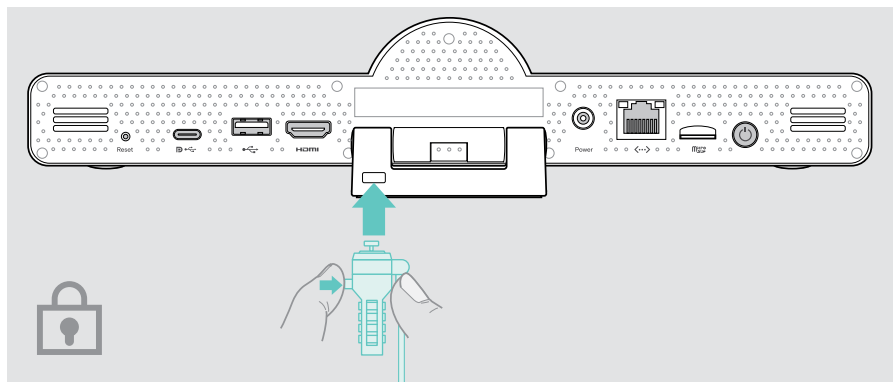

Modo de espera y reactivación



La barra de colaboración pasa al modo de espera si:

- has activado el temporizador de retroiluminación en los ajustes (consulta la página 32) o
- has pulsado el botón de encendido en el mando a distancia o en la parte posterior de la barra de colaboración. El anillo LED se ilumina en rojo tenue. El altavoz portátil también pasa al modo de espera (LED de actividad atenuado, el resto de LED están apagados).

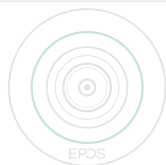

Para activar la barra de colaboración y el altavoz portátil:

- > Pulsa cualquier botón del mando a distancia o el botón de encendido de la barra de colaboración. El anillo LED se ilumina en menta.

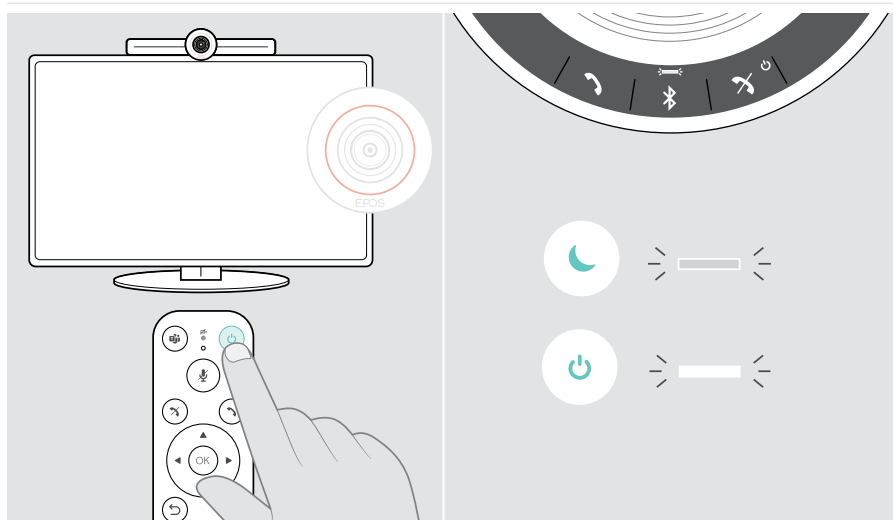

Uso de los botones de privacidad

Para mayor privacidad, la barra de colaboración está equipada con interruptores cableados para desactivar la cámara y/o los micrófonos.

- > Pulsa el botón de la barra de colaboración para activar/desactivar la cámara o los micrófonos.

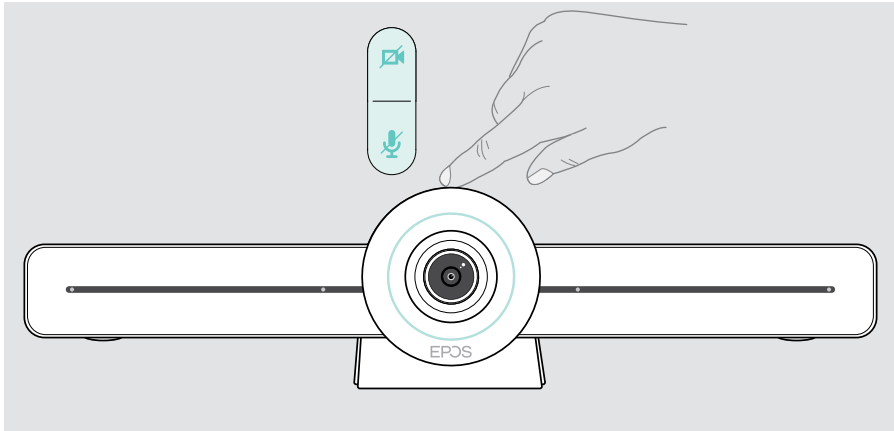

Cámara desactivada: Modo de privacidad

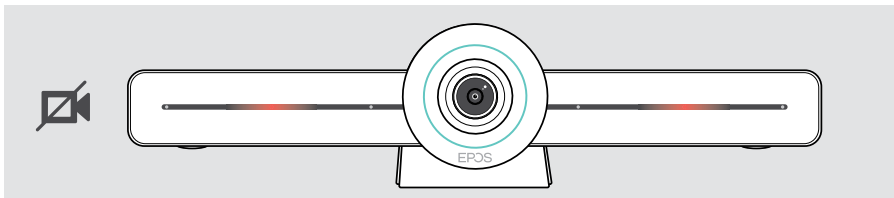

Micrófonos desactivados: Modo de privacidad

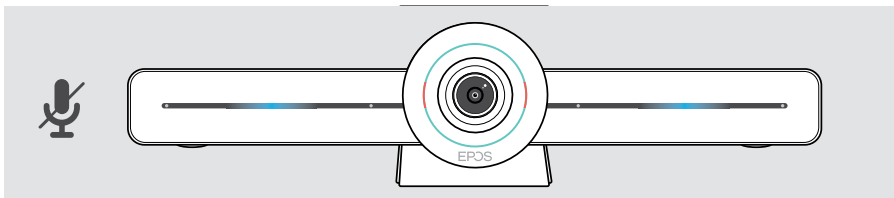

Si el modo de privacidad está activado, la única forma de habilitarlo es mediante los interruptores de privacidad.

Los interruptores están diseñados para aportar un nivel de privacidad adicional y no deben utilizarse durante las reuniones de Microsoft Teams.

Cambio de los ajustes para VISION 3T

El menú de ajustes en pantalla se utiliza para ajustar, configurar y personalizar el dispositivo, por ejemplo:

- Conexiones de dispositivos de red e inalámbricos
- Controles de la cámara
- Ajustes de la pantalla
- Idioma



La configuración del administrador está protegida por contraseña.
Contraseña predeterminada: 0000.

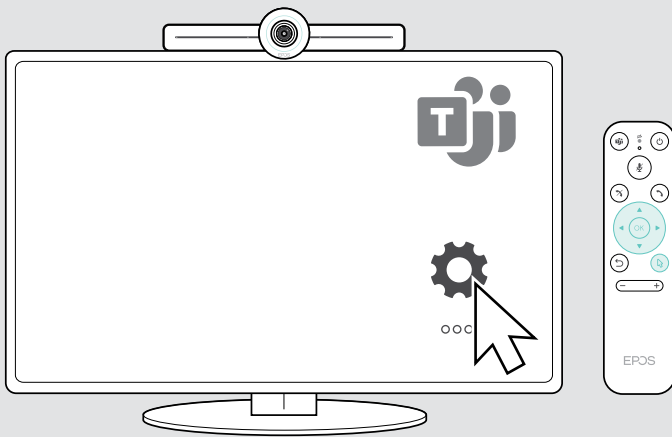

Mantenimiento y productos de actualización

Limpieza de los productos

PRECAUCIÓN

¡Los líquidos pueden dañar los componentes electrónicos del producto!

Si penetra líquido en la carcasa del dispositivo, podría producirse un cortocircuito que dañe los componentes electrónicos.

- > Mantén el producto alejado de los líquidos.
- > No utilices agentes de limpieza o disolventes.
- > Limpia el producto solamente con un paño seco.

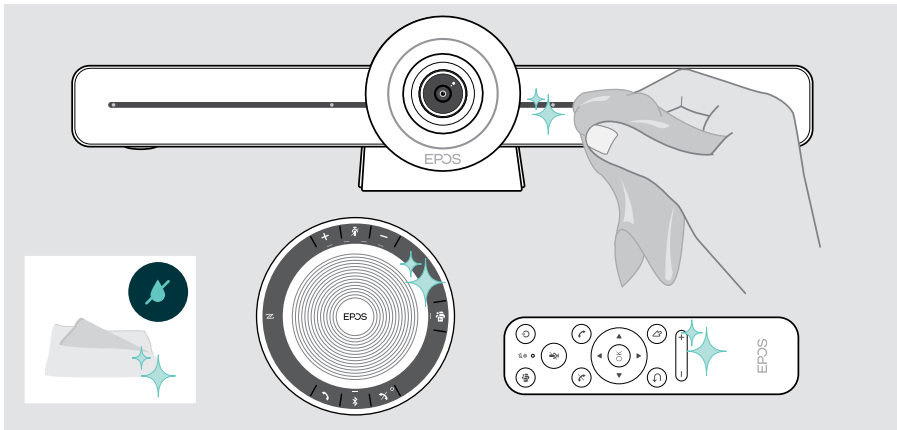

Almacenar y transportar el altavoz portátil

Guarda el altavoz portátil en un lugar limpio y seco. Cuando no lo esté utilizando, guarde el producto en la bolsa de transporte. Esto ayudará a evitar arañazos y a mantener el producto en buenas condiciones.

- > Enrolla el cable USB y coloca el altavoz portátil en la bolsa de transporte.

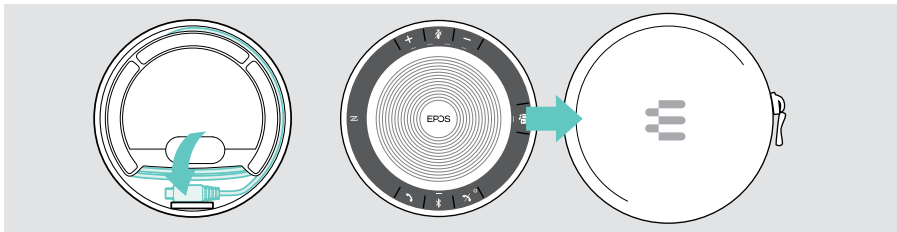

Actualización del firmware

Las actualizaciones para EXPAND VISION 3T estarán disponibles a través del centro de administración de Microsoft Teams y se descargarán e instalarán automáticamente, una vez habilitadas por el administrador de TI.

Puedes actualizar el firmware de tu altavoz portátil usando el software gratuito **EPOS Connect** (consulta la guía del usuario de EXPAND SP 30T).

Sustitución/extracción de las pilas

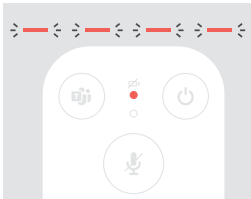

Si las pilas del mando a distancia están casi agotadas, el LED del mando a distancia parpadeará en rojo.

- > Cambia o retira las pilas alcalinas AAA del mando a distancia como se muestra en la página 21.

Solamente un centro de servicio EPOS autorizado puede llevar a cabo la extracción o sustitución de la batería recargable del altavoz portátil.

- > Póngase en contacto con su centro de servicio EPOS si necesita sustituir la batería recargable. Visita [eposaudio.com](https://www.eposaudio.com) para encontrar un colaborador técnico EPOS en tu país.



Si no utiliza el altavoz portátil durante periodos prolongados de tiempo, se recomienda cargarlo cada 3 meses.

Si surge algún problema...

Si surge algún problema que no se describa aquí o si no consigues resolver el problema con las soluciones propuestas, ponte en contacto con el distribuidor EPOS de tu zona para obtener ayuda. Para encontrar un distribuidor EPOS en su país, visite eposaudio.com.

Soluciones con barras de colaboración

Problema	Causa posible	Solución	Página
No se puede establecer la llamada de Microsoft Teams	El cortafuegos está bloqueando la llamada	> Comprueba y modifica la configuración del cortafuegos de red según las directrices de Microsoft Teams.	-
La imagen de la cámara no se muestra correctamente	La posición de la cámara no es óptima	> Camba la posición de la cámara y el nivel de zoom.	26
El puntero del ratón no puede verse en la pantalla	El puntero del ratón desaparece pasados unos instantes	> Pulsa el botón con la flecha del mando a distancia.	-
No hay audio	El conector no está insertado correctamente	> Comprueba la conexión del cable.	15
	Modo de privacidad activo para el micrófono: LED delanteros azules de la barra de colaboración	> Pulsa el botón para desactivar el micrófono situado en la parte superior de la barra de colaboración.	31
	Altavoz portátil apagado	> Pulsa y mantén pulsado el botón Encender/Apagar durante 2 segundos.	-
Calidad de vídeo baja	Mala conexión a Internet	> Comprueba el rendimiento de tu conexión a Internet.	-
	La protección de plástico de la lente de la cámara no se ha retirado	> Retira la protección de plástico.	-
No hay imagen en la pantalla/monitor conectado o no se ha grabado ningún vídeo	Fuente de entrada incorrecta seleccionada en la pantalla/monitor conectado	> Cambia la entrada en la pantalla/monitor.	15
	El cable no está enchufado correctamente	> Comprueba la conexión del cable.	15
	Modo de privacidad para cámara activa: los LED delanteros de la barra de colaboración se iluminan en rojo	> Pulsa el botón de la cámara en la parte superior de la barra de colaboración.	31

Problema	Causa posible	Solución	Página
El mando a distancia no reacciona al pulsar cualquier botón	Pilas agotadas	> Cambie las pilas.	21
La barra de colaboración no responde	La barra de colaboración ha experimentado un error inesperado	1 Desenchufe y vuelve a enchufar la fuente de alimentación para reiniciarla.	-
		2 Restablezca la barra de colaboración.	36

Restauración de la configuración predeterminada de fábrica (restablecimiento de hardware)

- > Desenchufe la fuente de alimentación de la toma de suministro eléctrico **Power**.
- > Mantenga pulsado el botón de restablecimiento usando, por ejemplo, un sujetapapeles enderezado.
- > Vuelva a conectar la fuente de alimentación.
- > Siga pulsando el botón de restablecimiento durante 10 segundos.
- > Suelte el botón de restablecimiento.

Se restaurará la configuración predeterminada de fábrica de la barra de colaboración. El indicador LED se iluminará y aparecerá el asistente de configuración en la pantalla.

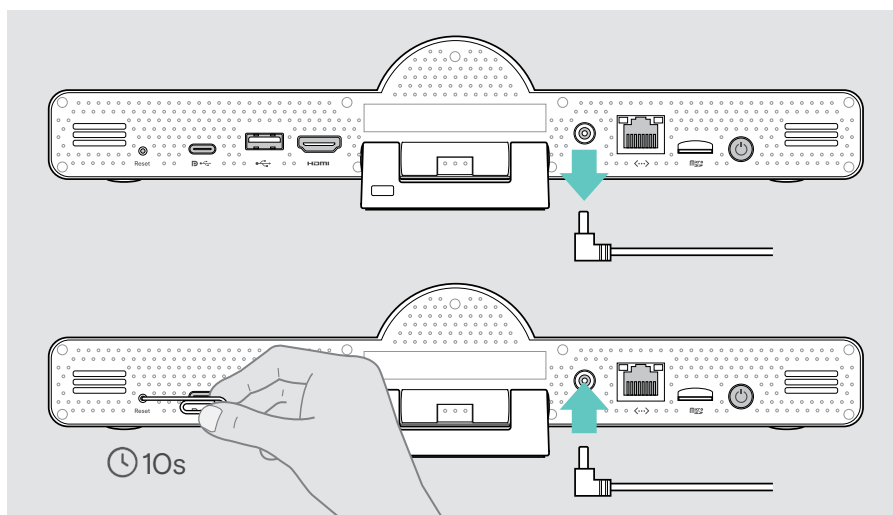

Si suelta el botón de restablecimiento antes de 10 segundos, aparecerá el menú para desarrolladores en la pantalla. Repita los pasos anteriores para restablecer el dispositivo.

Soluciones con el altavoz portátil

Problema	Causa posible	Solución	Página
No hay señal de audio	El conector USB no está insertado correctamente	> Comprueba los conectores y el adaptador.	19
	El volumen ajustado es demasiado bajo	> Suba el volumen.	27
	Altavoz portátil apagado	> Mantén pulsado el botón Encender durante 2 segundos.	–
El indicador LED de actividad está atenuado y el resto de los LED apagados	Altavoz portátil en modo en espera	> Reactivar la barra de colaboración.	30
El altavoz portátil no reacciona al pulsar cualquier botón	El altavoz portátil ha experimentado un error inesperado	> Mantén pulsado el botón Encender/Apagar durante 10 segundos para reiniciar el altavoz portátil.	–

Consulta la guía del usuario de EXPAND SP 30T en la página del producto en eposaudio.com.

Emparejamiento de un nuevo mando a distancia

El mando a distancia incluido ya está emparejado con la barra de colaboración. Si has sustituido el mando a distancia, deberás emparejarlo.

- > Conecta un ratón (véase la página 23) o utiliza la pantalla táctil para la navegación.
- > Accede al menú **Ajustes > Ajustes del dispositivo > Otros ajustes > Desemparejar mando a distancia**.
- > Desenchufa y vuelve a enchufar la fuente de alimentación para reiniciar la barra de colaboración.
- > Mantén pulsados simultáneamente los botones BACK y OK del nuevo mando a distancia hasta que el LED de emparejamiento del mando a distancia parpadee de forma continua en rojo.

En cuanto se reinicie la barra de colaboración, el mando a distancia se emparejará automáticamente y el LED del mando a distancia se apagará.

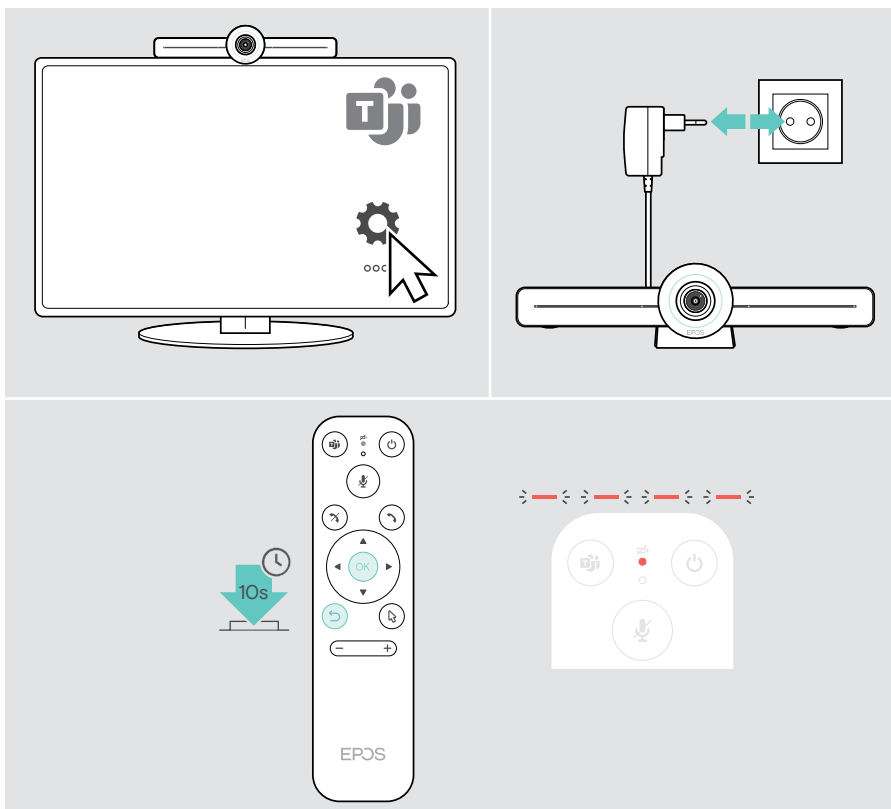

EPOS

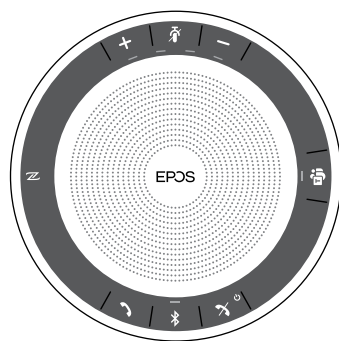
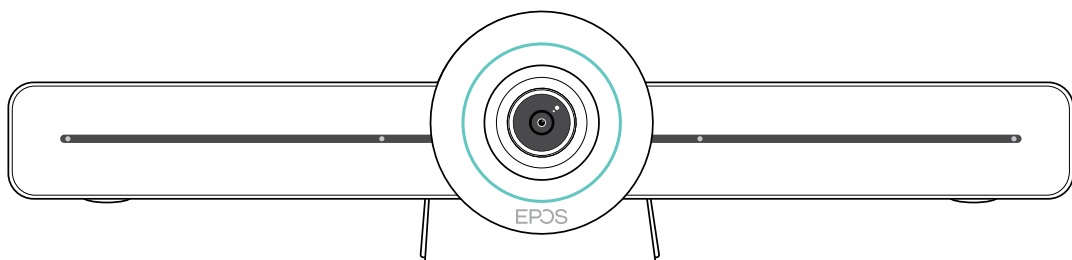

DSEA A/S

Kongebakken 9, DK-2765 Smørum, Denmark
eposaudio.com

Publ. 02/23, A04