

EPOS

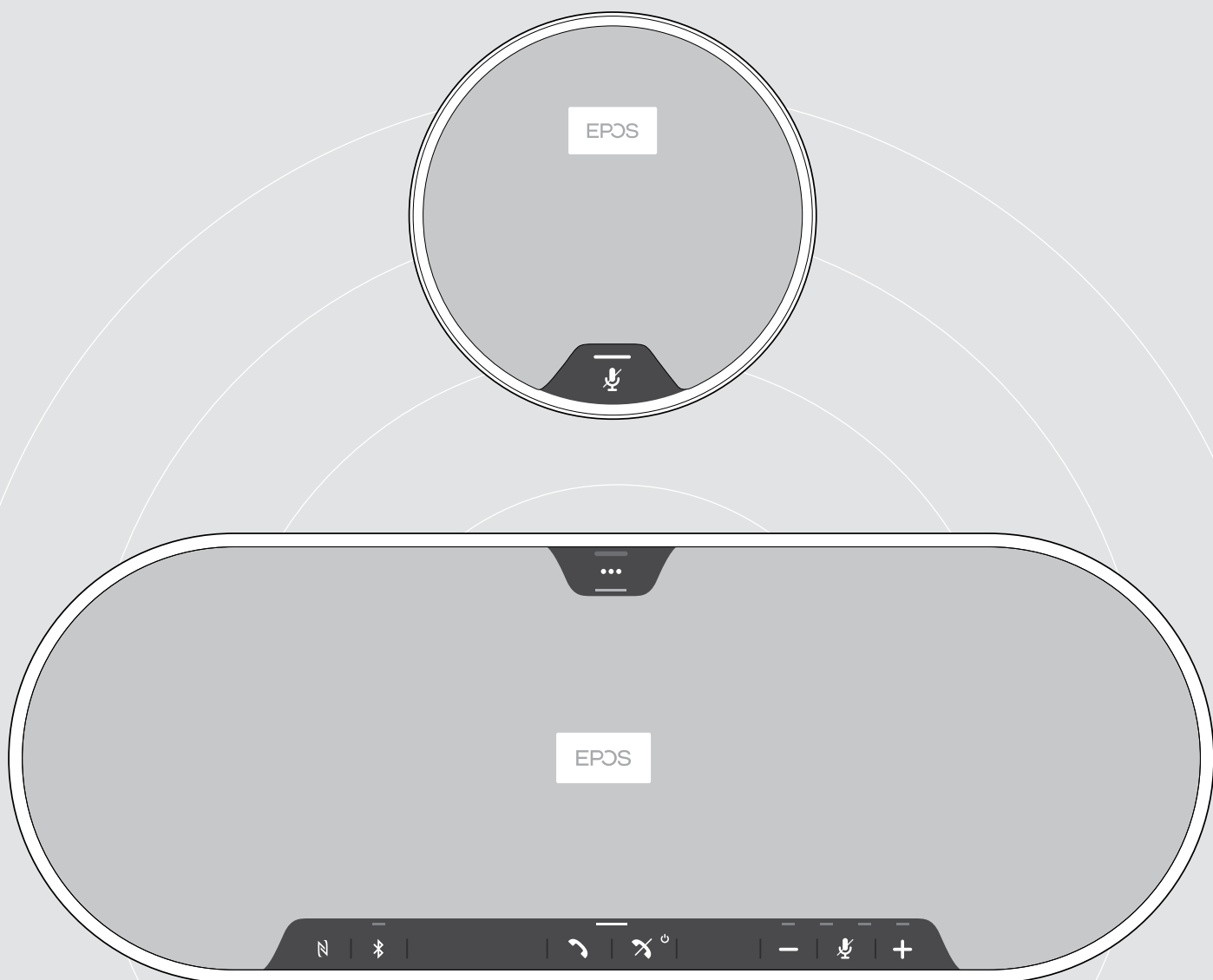

EXPAND 80 | EXPAND 80 Mic

Bluetooth® スピーカーフォン | 拡張マイク

ユーザー・ガイド

目次

EXPAND 80 スピーカーフォン EXPAND 80 Mic 拡張マイク.....	2
パッケージ内容と詳細情報.....	3
パッケージ内容 EXPAND 80 スピーカーフォン.....	3
EXPAND 80 Micのパッケージ内容.....	4
安全上のご注意、ソフトウェア、付属品.....	4
製品概要.....	5
スピーカーフォンの概要.....	5
ドングルの概要.....	7
拡張マイクの概要.....	8
記号の概要.....	8
基本的な使い方.....	9
スピーカーフォン、拡張マイクの配置.....	9
拡張マイクの接続.....	10
スピーカーフォンを電源に接続する.....	11
接続オプション.....	12
A: USB ケーブルによる接続.....	12
B C D 無線 Bluetooth® デバイスのペアリングと使用.....	13
B: NFC™ によるスピーカーフォンとモバイル機器のペアリング.....	14
C: Bluetooth® によるスピーカーフォンとモバイル・デバイスのペアリング.....	15
D: Bluetooth® ドングルをパソコンに接続した状態でのスピーカーフォンのペアリング.....	16
EPOSソフトウェアのインストール.....	17
スピーカーフォンのオーディオ設定変更 - Microsoft® Windows.....	17
スピーカーフォンの使用.....	18
スピーカーフォン、拡張マイクの電源を入れる.....	18
Bluetooth® デバイスの接続/切断.....	18
スピーカーフォン、拡張マイクの電源を切る.....	19
音量の調整.....	20
ソフトフォンでスピーカーフォンのマイク音量を調整する.....	20
マイクのミュート.....	21
スピーカーフォンで電話をかける.....	22
電話をかける.....	22
通話の応答/拒否/終了.....	22
リダイヤル.....	23
音声アシスタントを使用.....	23
同時通話の操作.....	24
2つの通話を統合する - カンファレンス.....	26
スピーカーフォンで音楽を聴く - オーディオ再生.....	27
参考情報.....	28
Bluetooth® のパーソナル・モードと共有モード間の切替.....	28
スタンバイからの起動.....	28
音声プロンプトの有効化/無効化.....	29
Kensington® ロックの使用 (オプション).....	29
Bluetooth® の通信範囲.....	30
ドングルと拡張マイクの保管.....	30
製品のメンテナンスとアップデート.....	31
製品のお手入れ.....	31
製品のファームウェア・アップデート.....	32
問題が発生した場合.....	34
よくあるご質問.....	34
ペアリング・リストの消去.....	35
工場出荷時のデフォルト設定に戻す.....	36
仕様.....	37

EXPAND 80 スピーカーフォン | EXPAND 80 Mic 拡張マイク

EXPAND 80 スピーカーフォン

最大 16 人の室内参加者に対応する拡張可能なプレミアム Bluetooth® スピーカーフォンです。

6つの適応型ビームフォーミング・マイクにより、人間の声と室内反響、周囲の雑音を区別します。室内全員の声を聞き取ることができ、オフィス以外にいる同僚も会話に参加しやすくなります。

Bluetooth、USB-CあるいはNFCによる容易な接続。豊かで自然な音声で、ダイナミックな会議、視聴覚プレゼンテーションに最適です。

高品質の素材、Kvadrat (クヴァドラ) の生地で作られており、音質を高め、職場を美しく整えます。

大きな会議でも、拡張マイクを使用すればニーズに対応できます。

EXPAND 80は、リアルタイムでの会議が可能なスペースを提供 - 確信と明瞭さで全体のパフォーマンス向上につながります。

EXPAND 80 Mic

EXPAND 80 スピーカーフォンに拡張マイクを追加することで使用範囲を広げ、UC、Microsoft Teams に最適化された極めて明瞭な通話を実現します。

会議室の大きさに合わせて 1つまたは2つのマイクを取り付けると、共同作業が快適にはかどります。

参加者全員がノイズ・キャンセリング機能付きのマイクの近くにいられるため、極めて明瞭な音声が届き、コミュニケーションが円滑に進みます。

優れたシステム機能と操作性を高めるケーブル管理機能により、机の上がすっきりと片付き、プロ向けのスタイリッシュな会議室を維持できます。

EXPAND80Micは、EXPAND80と同じ上質な素材で作られ、会議室の見た目と雰囲気統一感が生まれ、インテリア・デザインが一段と美しく見えます。

EXPAND80会議ソリューションの動作範囲と可能性を広げ、チーム全体のパフォーマンスを高めましょう。

主な特長、機能

EPOS Voice™

6つの適応型ビームフォーミング・マイクとDSPによるインテリジェント音声分離により、音声の反響と周囲の雑音を分離し、メッセージをクリアに伝えます。

豊かで自然な音

特許出願中の吊下げスピーカー・ボックスの、強力で極めて低い歪みのスピーカーにより、室内全体に優れた音質を提供します。

優れたクラフツマンシップ、北欧デザイン

上質な素材と Kvadratファブリックを用いて、極上でミニマルな美的要素を取り入れて製造されています。

会議を拡張

最大2つのマイクを追加することで、より規模の大きな会議に対応可能です。

数秒で電話会議をセットアップ

オプションのマルチ接続、直感的なユーザー・インタフェースを装備、音声アシスタントまたはMicrosoft Teamsへのワンタッチ・アクセスが可能です。

主な特長、機能

UC最適化、Microsoft Teams認証で大規模な会議に

より大規模な会議に対応し、最大2台の拡張マイクにより、UC最適化、Microsoft Teams認証を取得した優れた体験を提供します。

すべての参加者の音声をクリアに

それぞれの EXPAND 80 Mic には 4 つのビームフォーミング・マイクが付属。室内の参加者全員が常にマイクの近くにいることができます。

スマートでプロフェッショナルな会議のためのケーブル管理

最適なシステム・セットアップのためのスマートなケーブル管理機能により、会議室に合わせてケーブルの長さをカスタマイズ可能。

プラグアンドプレイで会議を開始





EXPAND 80 にプラグインするだけで会議を開始できます。接続が完了すると、セットアップ全体が一つの統合されたシステムとして機能します。

洗練された北欧デザイン

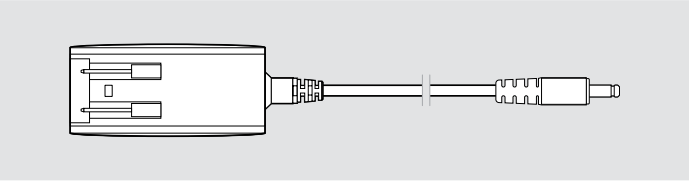

EXPAND 80 にマッチする、滑らかでミニマルなデザインと上質な素材を使用しています。

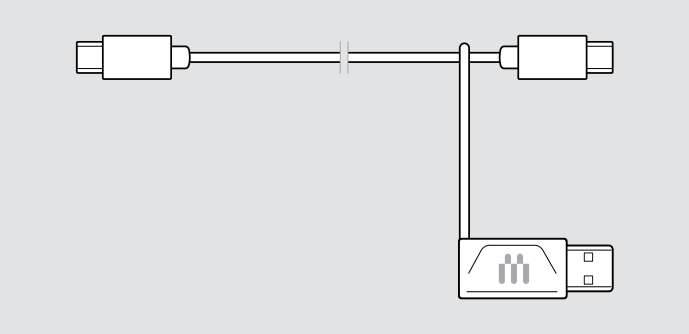
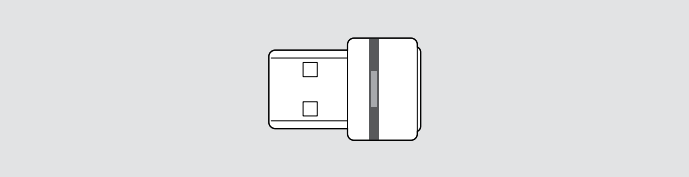
パッケージ内容と詳細情報

パッケージ内容 EXPAND 80 スピーカーフォン

	EXPAND 80 Bluetooth スピーカーフォン
	電源ユニット
	各国用アダプター 欧州、豪州、英国
	USB-C® ケーブル + USB-C® - USB-A アダプター
	BTD 800 USB Bluetooth® ドングル
	クイックガイド 安全ガイド コンプライアンスシート

EXPAND 80 Micのパッケージ内容

	EXPAND 80 Mic 拡張マイク
	USB-C® ケーブル
	クイックガイド 安全ガイド コンプライアンスシート

安全上のご注意、ソフトウェア、付属品

	安全上の注意事項については、安全ガイドを参照してください。
	無償のEPOSソフトウェア EPOS Connect により、EPOS製品に付加価値を加えることができます。
	アクセサリについては、 eposaudio.com の製品ページを参照してください。

製品概要

スピーカーフォンの概要

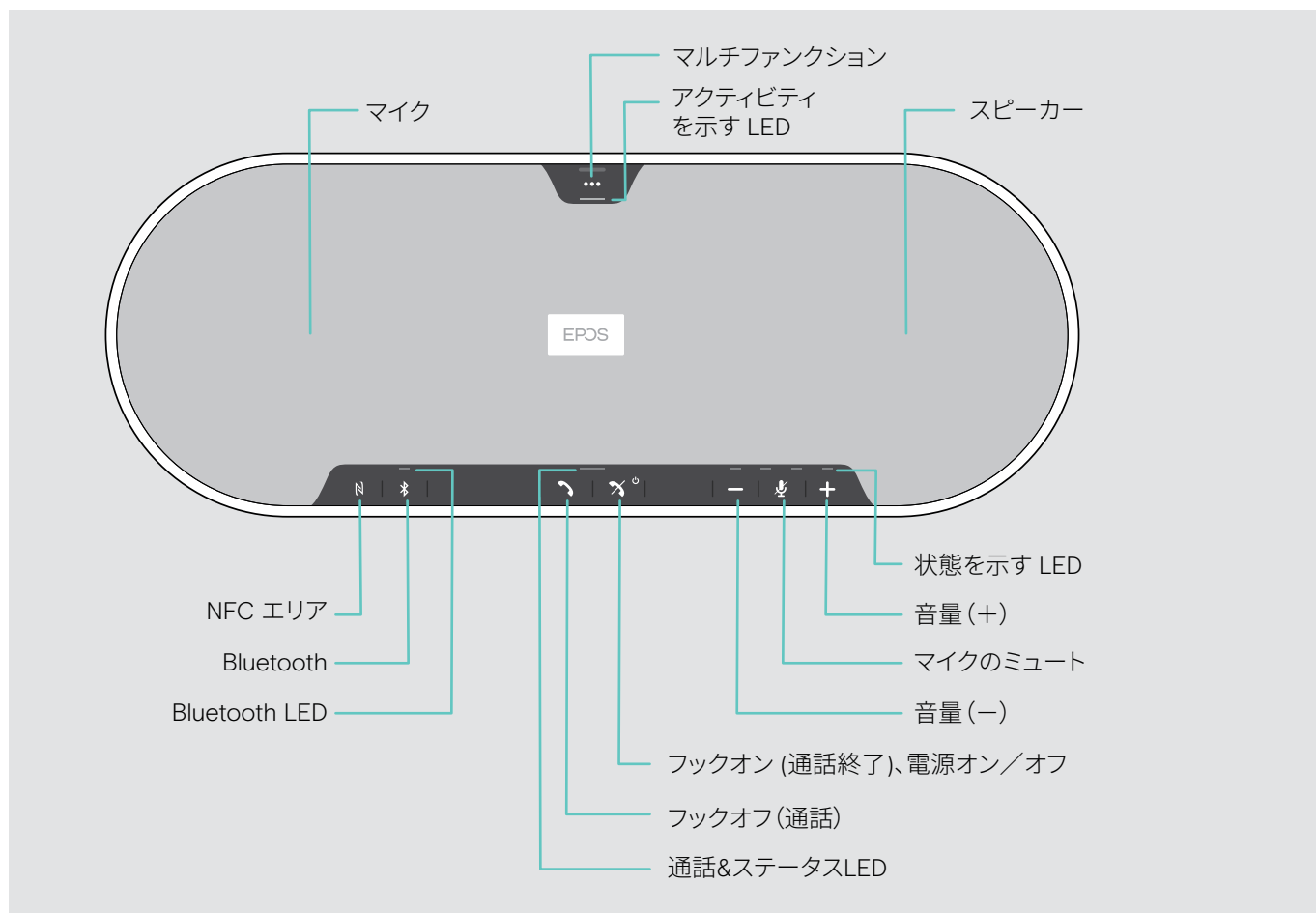

底面の概要

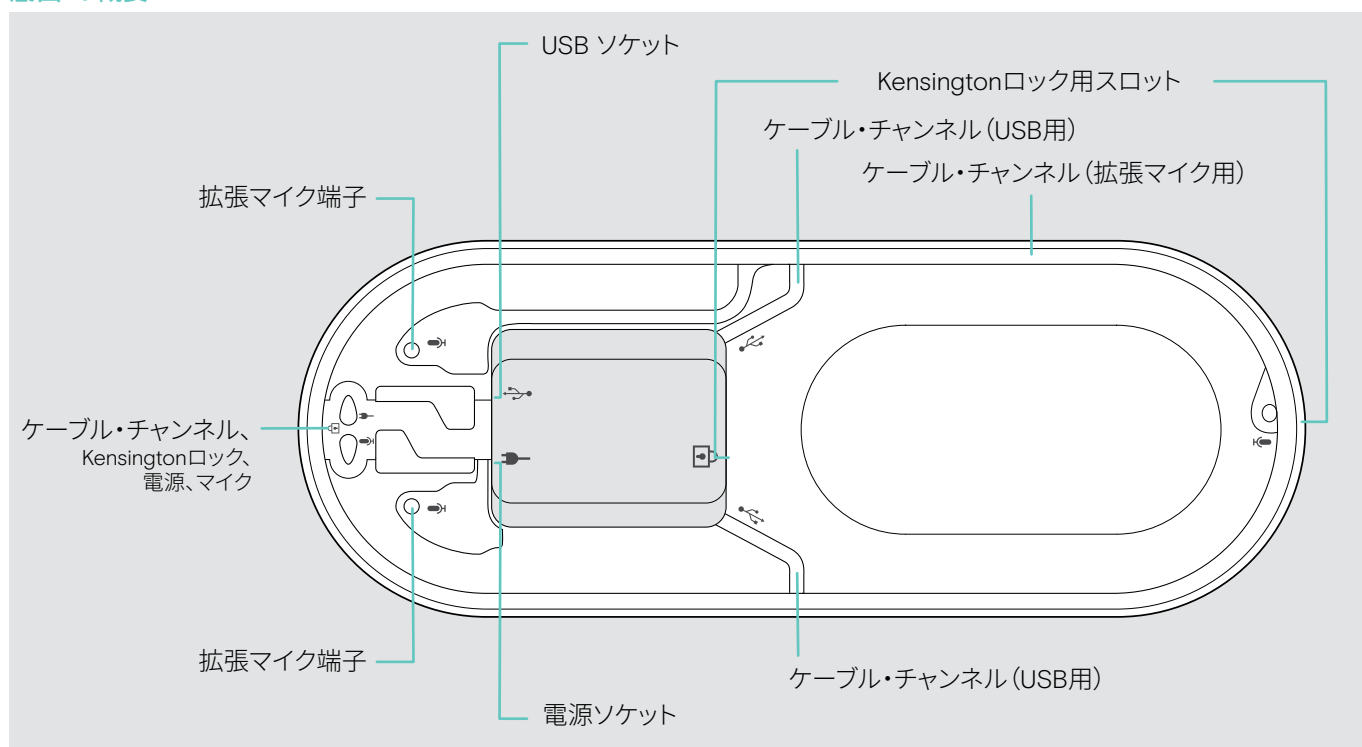

LED の概要

通話&ステータスLED



	意味
⇒⇒⇒	スピーカーフォンが「オン」の状態
3x ⇒⇒⇒	スピーカーフォンが切れかけの状態
—	スピーカーフォンが「オフ」の状態
⇒⇒⇒ — ⇒⇒⇒ —	着信
⇒⇒⇒	通話中
⇒⇒⇒	通話を保留中
⇒⇒⇒ ⇒⇒⇒ ⇒⇒⇒ ⇒⇒⇒	2 番目の通話を保留中

アクティビティを示す LED



	意味
⇒⇒⇒	メディアの再生中
3x ⇒⇒⇒	音声アシスタントの有効化中
⇒⇒⇒	音声アシスタントの有効化済み

状態を示す LED

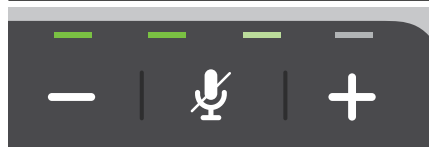

	意味
⇒⇒⇒ ⇒⇒⇒ ⇒⇒⇒ ⇒⇒⇒ ⇒⇒⇒	マイクがミュート (消音) 状態
⇒⇒⇒ ⇒⇒⇒ ⇒⇒⇒ ⇒⇒⇒ —	音量レベル、8 段階表示

Bluetooth LED

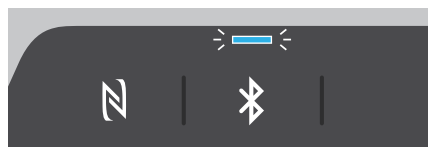





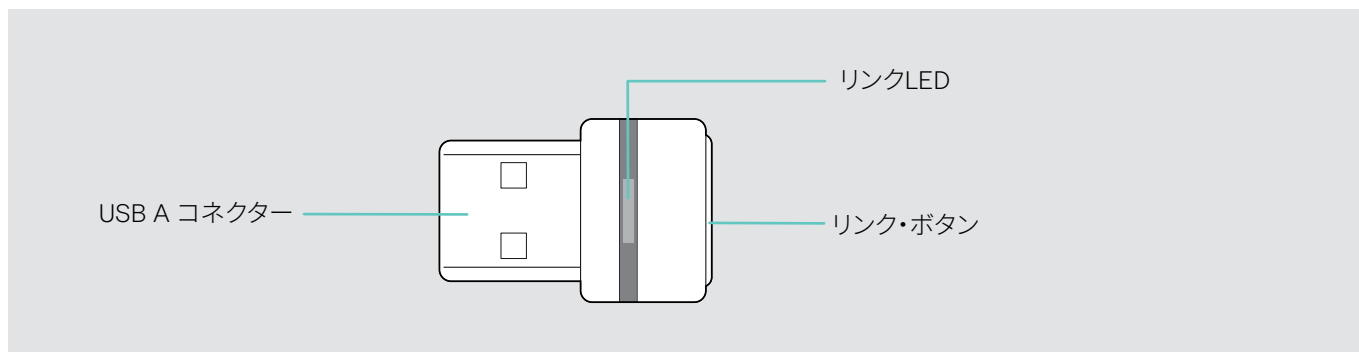

	意味
⇒⇒⇒ ⇒⇒⇒ ⇒⇒⇒ ⇒⇒⇒ ⇒⇒⇒	スピーカーフォンがペアリング・モードになっている
⇒⇒⇒	Bluetooth デバイスが接続された
—	Bluetooth デバイスがなにも接続されていない
⇒⇒⇒ — ⇒⇒⇒ —	ペアリングされた Bluetooth デバイスを検索中

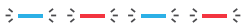
ドングルの概要

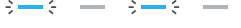

LED の概要

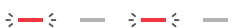
LED	意味
	ドングルがペアリング・モードの時: ペアリング接続を行う Bluetooth デバイスを検索中
	ペアリングが成功
	ペアリングが失敗
	Bluetooth デバイスへの接続を試行
	ドングルがBluetooth デバイ스에接続済み
	着信
	<ul style="list-style-type: none"> 発信／アクティブな通話 メディアの再生中
	接続先の Bluetooth デバイスのマイクがミュート

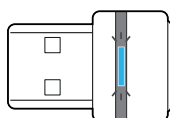

拡張マイクの概要

拡張マイクEXPAND 80 Micは、アクセサリとしてお求めいただけます。アクセサリについては、eposaudio.com の製品ページを参照してください。

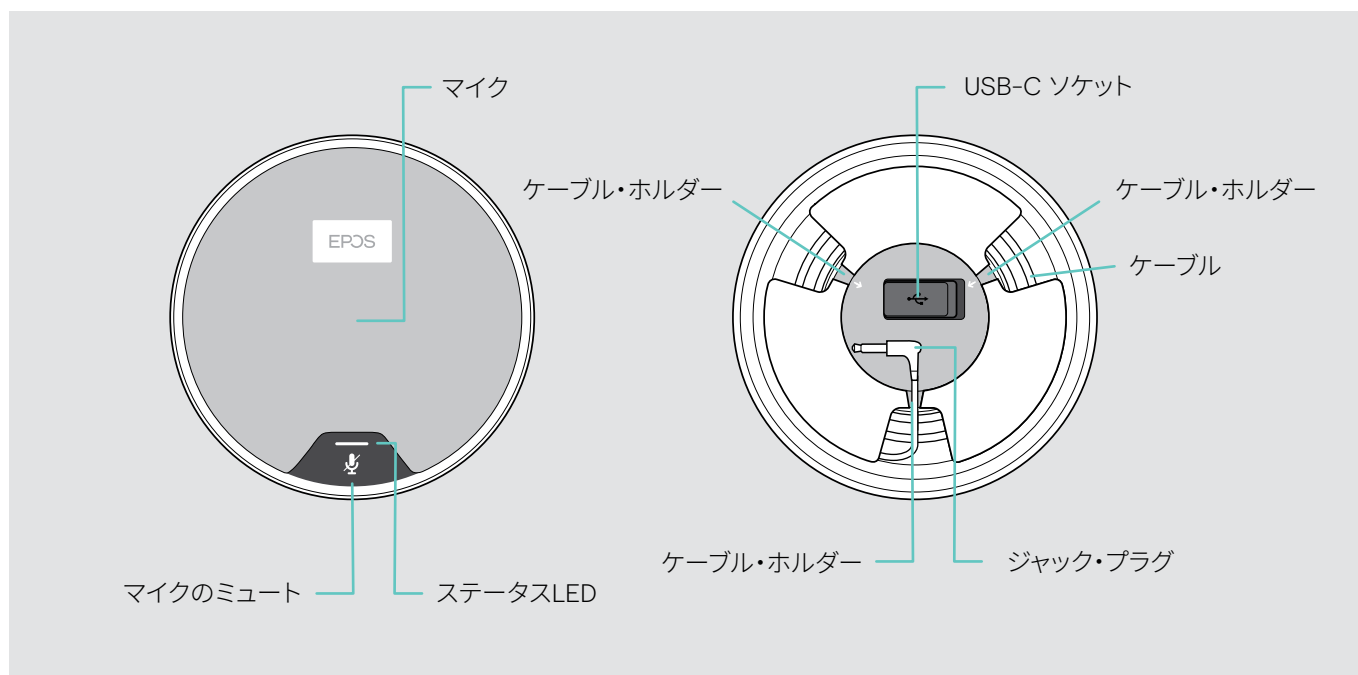

LED の概要

LED	意味
 暗い白色に点灯	<ul style="list-style-type: none"> 拡張マイクがオンです。 メディアの再生中
	着信
	<ul style="list-style-type: none"> 通話中 音声アシスタント有効
	通話を保留中
	マイクがミュート (消音) 状態

記号の概要

	ボタンを押す		注: 参考情報
	ボタンを 2 回押す		LED インジケータ
	ボタンを長押し		音声プロンプト

基本的な使い方

スピーカーフォン、拡張マイクの配置

小規模、中規模、大規模な会議室で最大 16 人の室内参加者に対応します。

> 音質最適化のため、スピーカーフォンはテーブルの真中に置いてください。

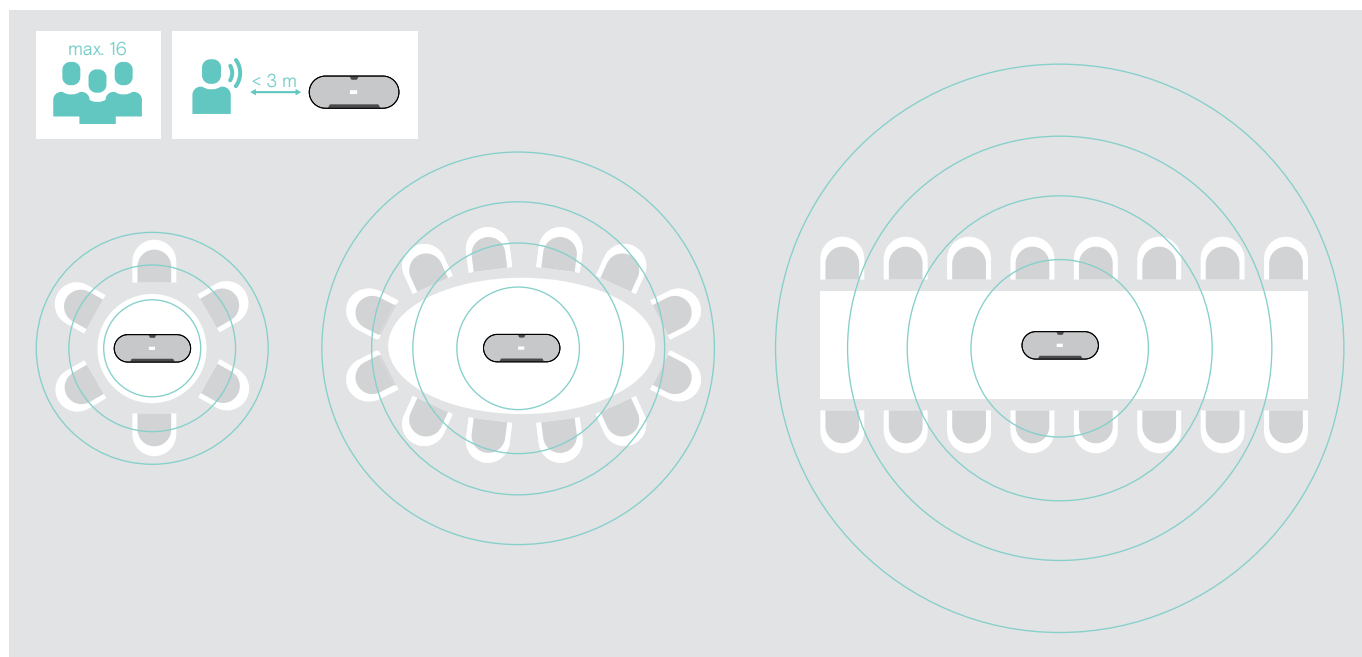

広い室内では、拡張マイクを接続することができます。各マイクで、最大8人の参加者をカバーできます。

> テーブルの真中に拡張マイクを置いて接続します - 次のページを参照してください。

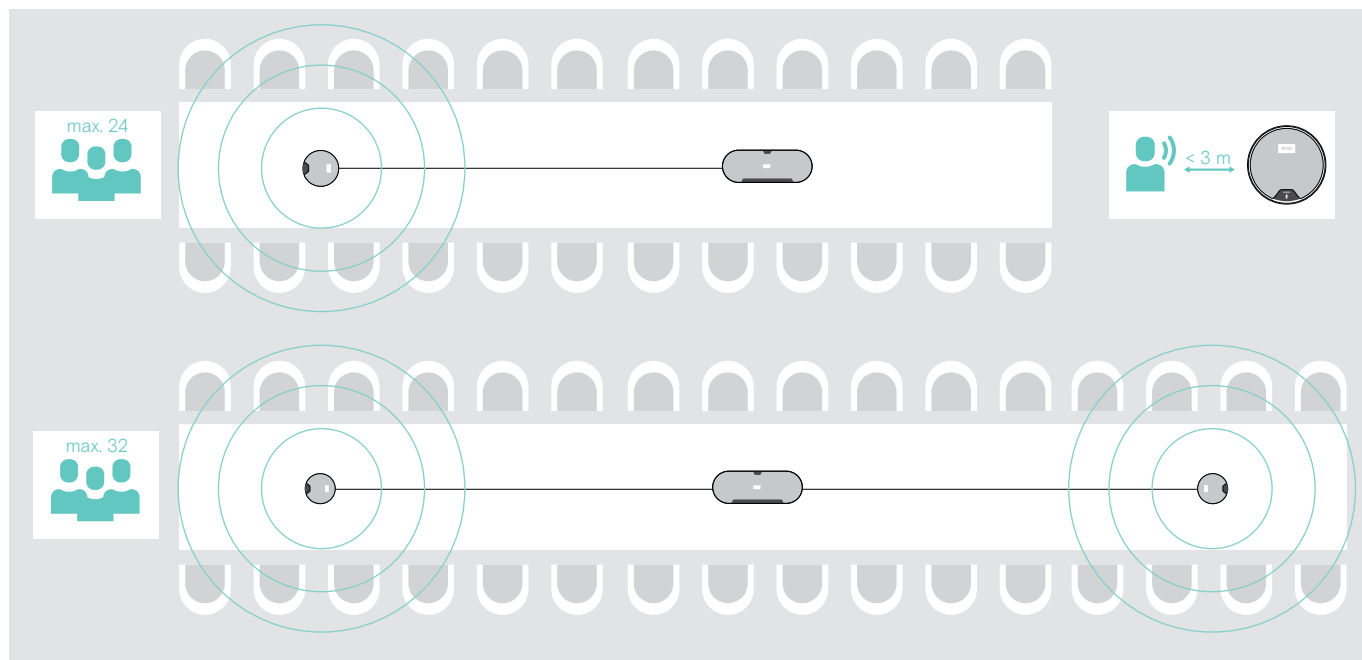

拡張マイクの接続

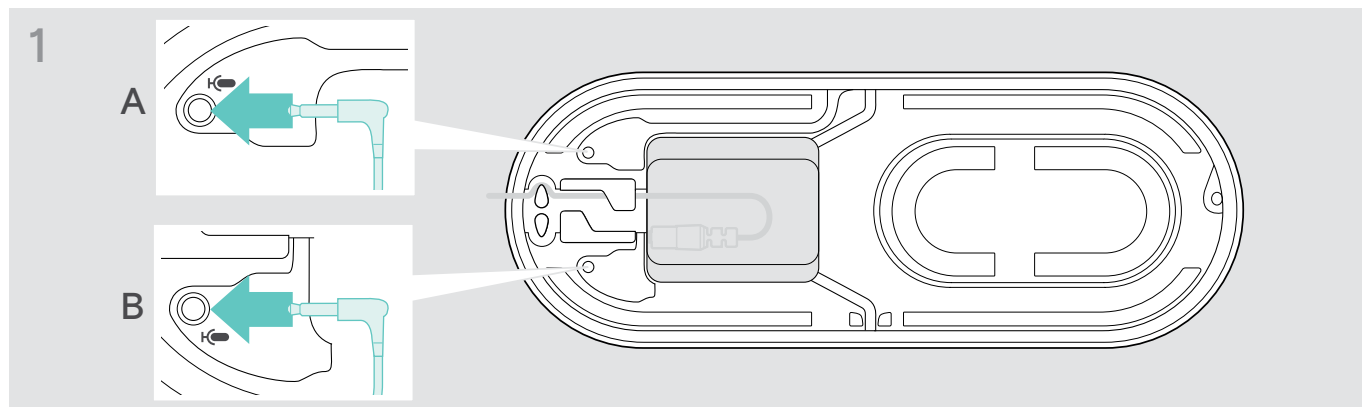

- > 拡張マイク用ソケットに、マイク・プラグを接続します。
拡張マイクは、スピーカーフォンとあわせて自動的にオンまたはオフになります。

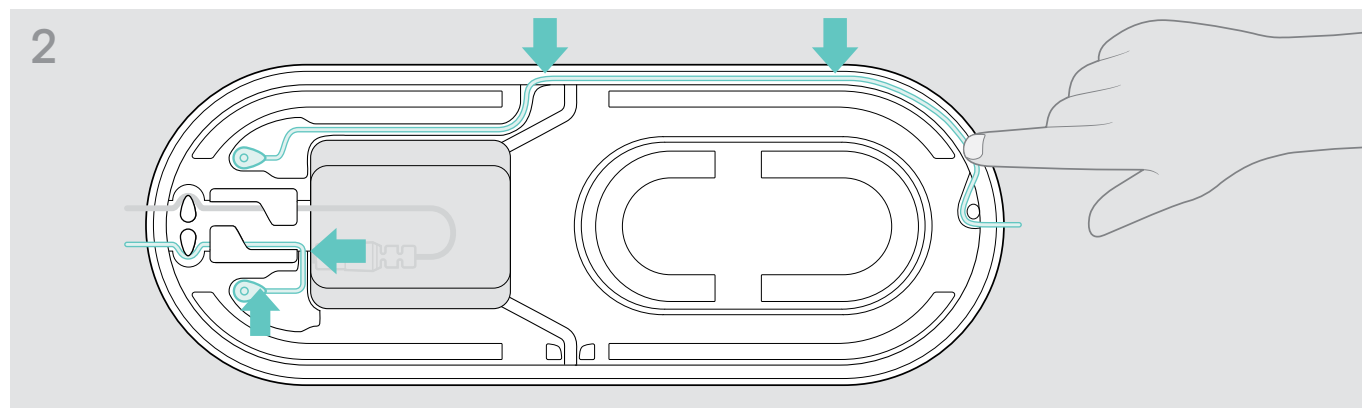

- > ケーブル・チャンネルにケーブルを入れて固定します。

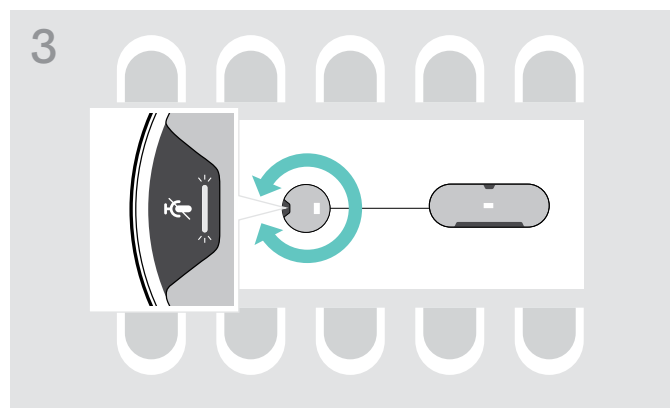

- > 拡張マイクを回転させ、ミュート・ボタンがスピーカーフォンと反対側に向くようにします。

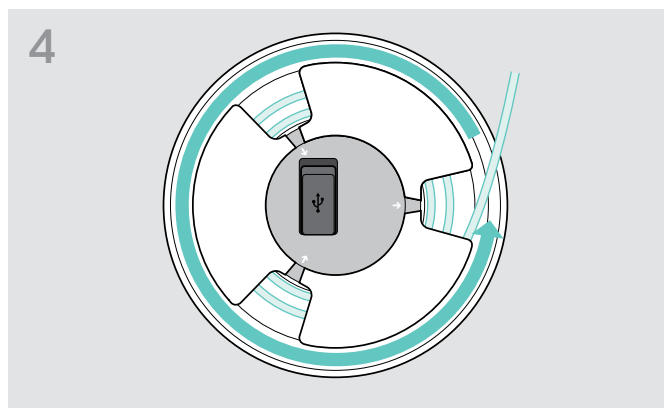

- > テーブル上のケーブルを整え、余ったケーブルは巻き上げます。

- > ホルダーにケーブルを固定します。

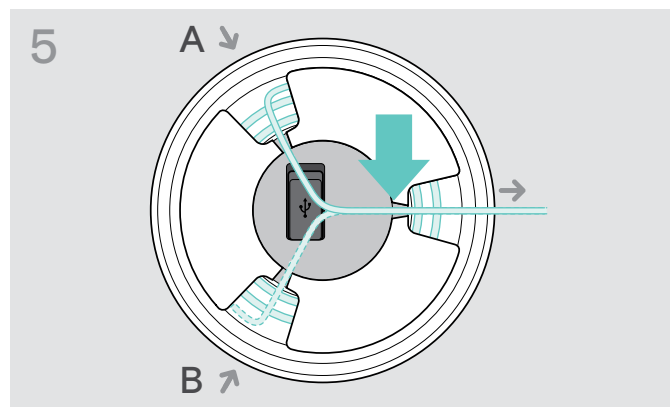

スピーカーフォンを電源に接続する

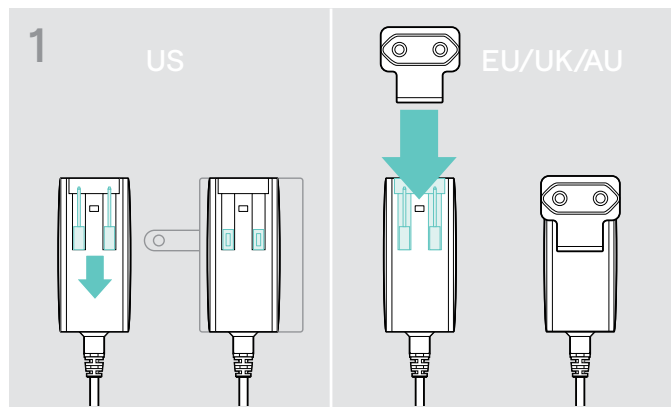

- > 米国: 2本のピンを引き出します。
- > 欧州/イギリス/オーストラリア: 各国用アダプターを差し込みます。

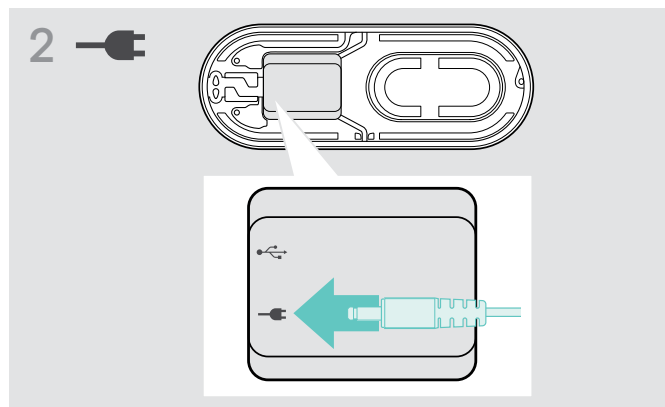

- > 電源部にソケットを接続します。

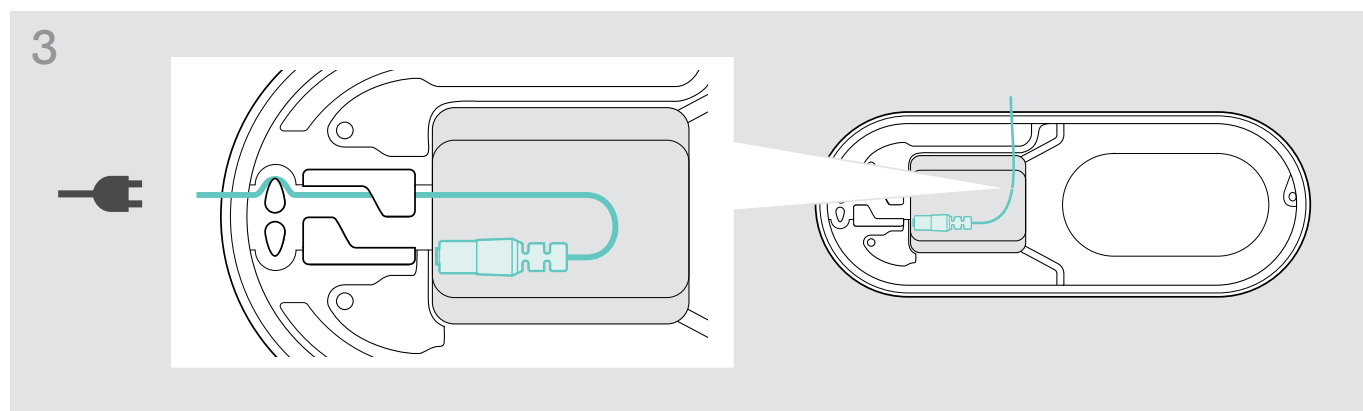

- > ケーブルをケーブル・チャンネルに入れて固定します。

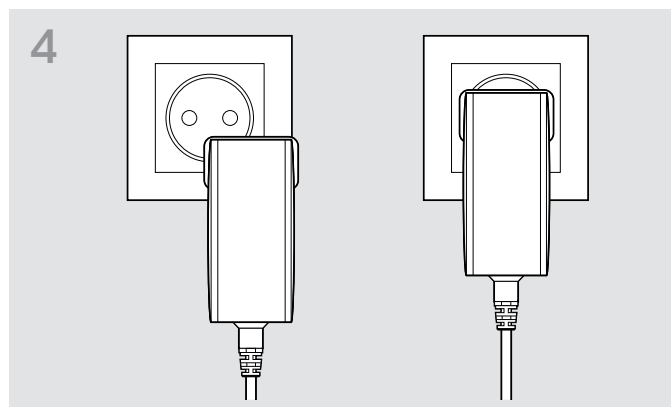

- > 電源プラグをコンセントに差し込みます。

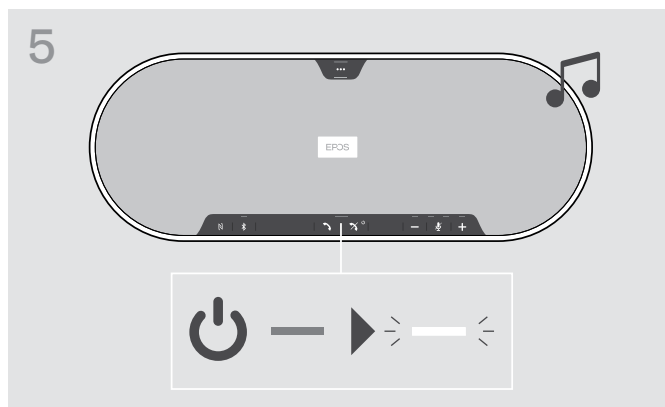

スピーカーフォンがオンになり、LED が白く点灯します

接続オプション

スピーカーフォンはさまざまな方法で接続できます。



A: USB ケーブル

B: NFCでのBluetooth接続

C: Bluetooth

D: Bluetooth、 dongleを利用

A: USB ケーブルによる接続

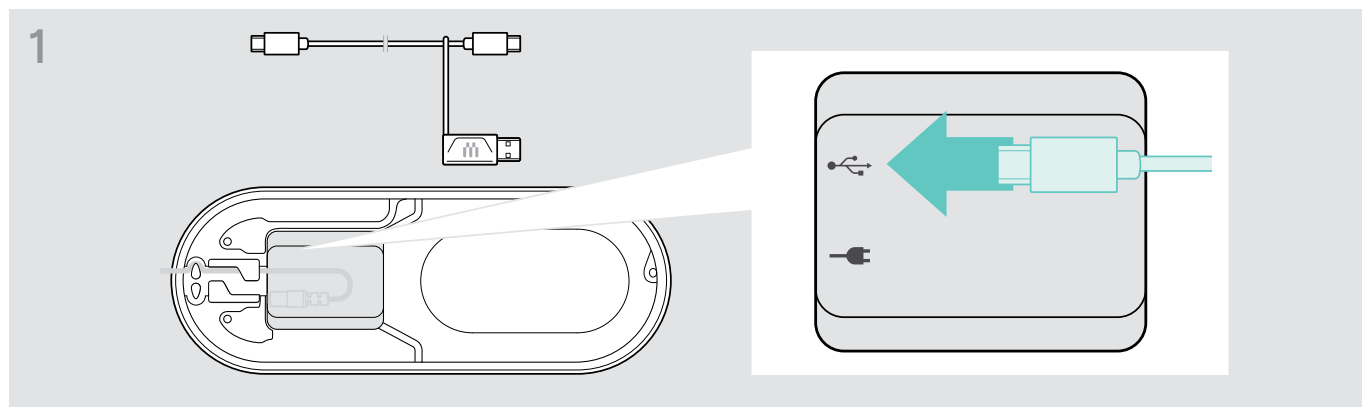

> USBソケットにUSBプラグを接続します。

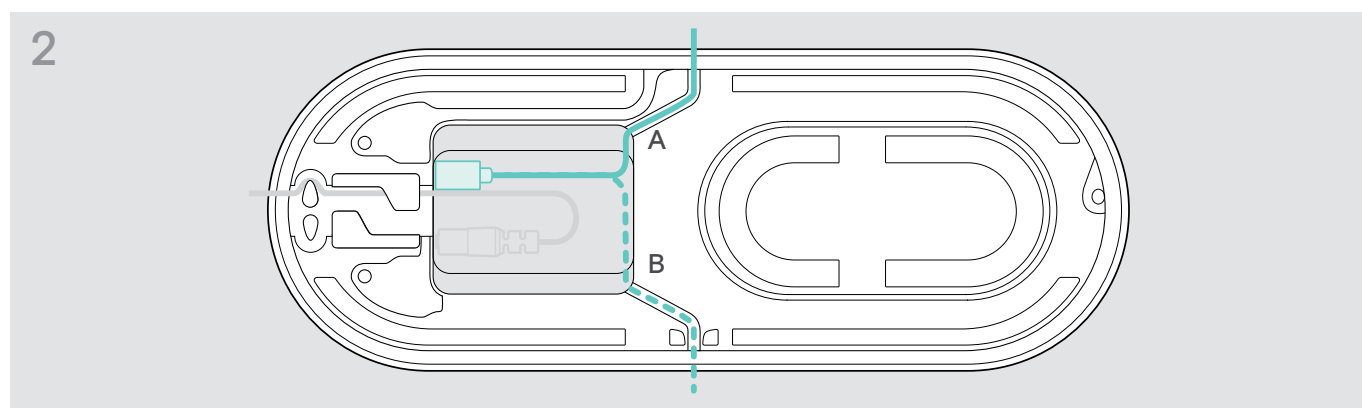

> ケーブル・チャンネル(A または B) にケーブルを入れて固定します。

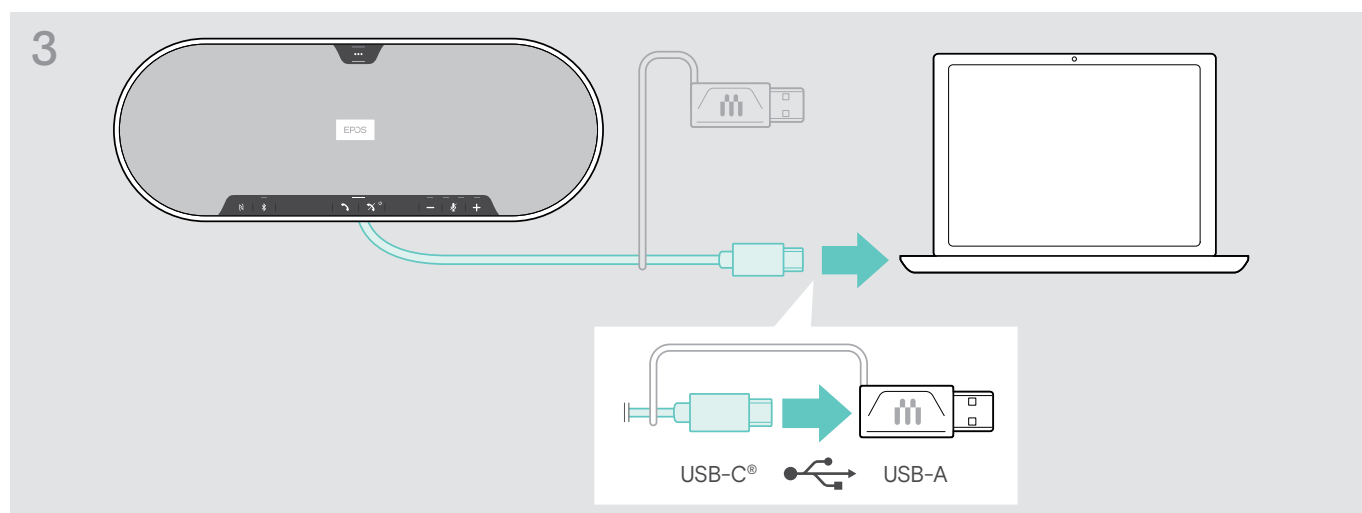

> USBコネクタを直接USB-Cポートに、または付属のアダプターを使用してUSB-Aポートに接続します。スピーカーフォンの電源が自動的に入り、LEDが白く点灯します。

B | C | D 無線 Bluetooth® デバイスのペアリングと使用



携帯電話から放射される電波は、電波に敏感な機器や保護されていない機器の動作を損なう可能性があります。

➤ スピーカーフォンでの通話は、無線 Bluetooth の送信が許可されている場所でのみ行ってください。

スピーカーフォンは Bluetooth 5.0 規格に準拠しています。無線でデータを送信するには、「ハンズ・フリー・プロファイル」(HFP)、「ヘッドセット・プロファイル」(HSP)、または「Advanced Audio Distribution Profile」(A2DP) に対応する Bluetooth デバイスとスピーカーフォンをペアリングする必要があります。

スピーカーフォンは、以下のペアリングが可能です。

- モバイル・デバイス: NFC™ 経由 (B、14 ページ参照) または Bluetooth 経由 (C、15 ページ参照)
- BT-D 800 USB ドングル: Bluetooth 経由 (D、16 ページ参照)

スピーカーフォンはパーソナル・モードまたは共有モードに設定できます (28 ページ参照)。初期設定は共有モードになっています。このモードでは、Bluetooth を介してデバイスに接続する場合、毎回ペアリングを行う必要があります。

デフォルト機能 (共有モード):

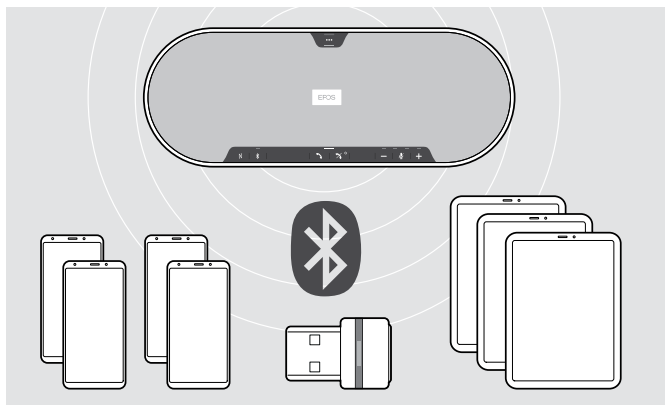

スピーカーフォンは、ペアリングされた Bluetooth デバイスを最大 8 台まで保存できます。9 台目の Bluetooth デバイスとスピーカーフォンをペアリングすると、使用されていない、最も古い Bluetooth デバイスの接続プロファイルが上書きされます。この Bluetooth デバイスと再度接続するには、スピーカーフォンを再度ペアリングする必要があります。

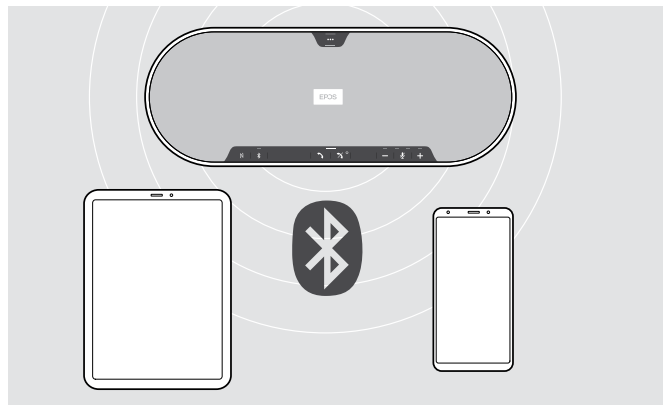

スピーカーフォンは、同時に 2 台のデバイスとワイヤレス接続できます。

さらに別のデバイスに接続するには、接続済みの 2 台のデバイスのうち、いずれかの接続を解除する必要があります。

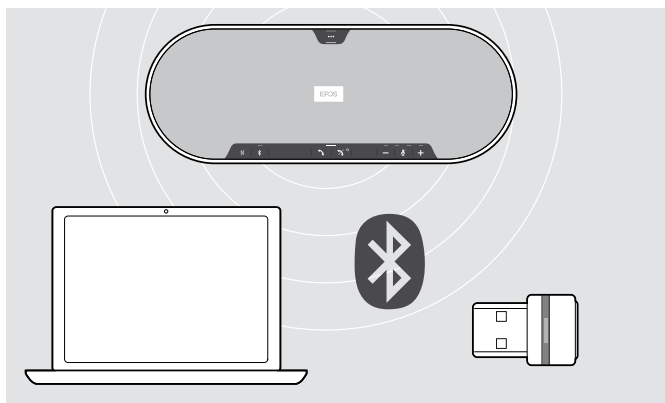

スピーカーフォンは、無線でパソコンと使用可能です。

以下の方法で使用できます。

- パソコン内蔵の Bluetooth 機能、または
- BT-D 800 USB ドングル

B: NFC™ によるスピーカーフォンとモバイル機器のペアリング

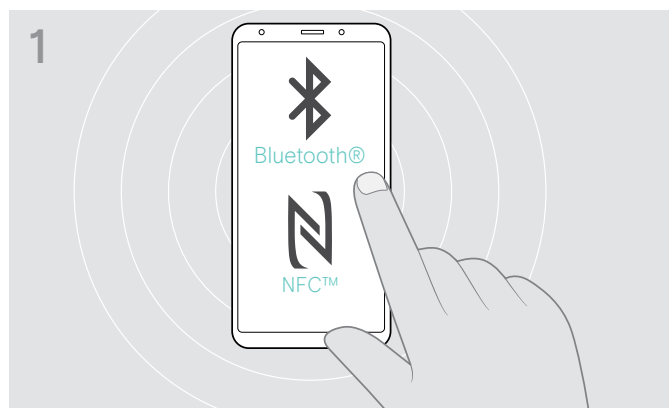

> お使いのモバイル・デバイスでBluetoothとNFC (近距離無線通信規格)をオンにします。— モバイル・デバイスの取扱説明書を参照。

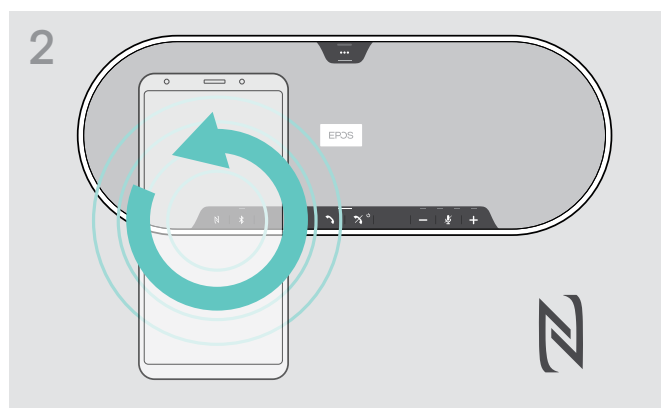

> モバイル・デバイスを、スピーカーフォンのNFCのマークの上で小さな円を描くように動かします。

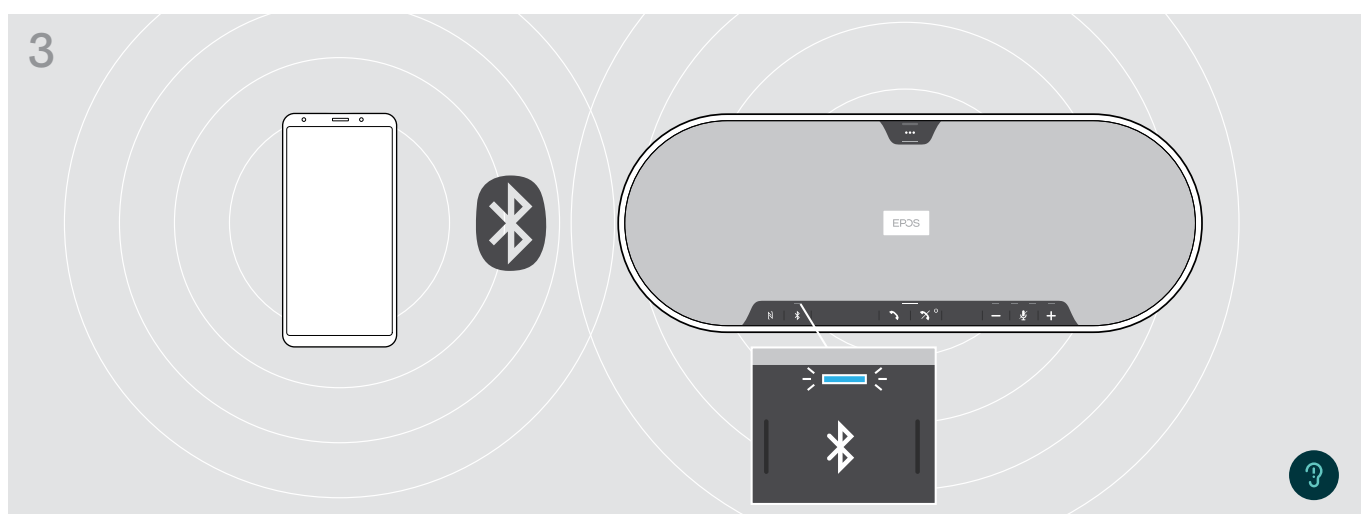

スピーカーフォンとモバイル・デバイスとペアリングされると、LED が青く点灯します。

i 必要に応じて：お使いのモバイル・デバイスのスピーカーフォンで確認します。

C: Bluetooth® によるスピーカーフォンとモバイル・デバイスのペアリング

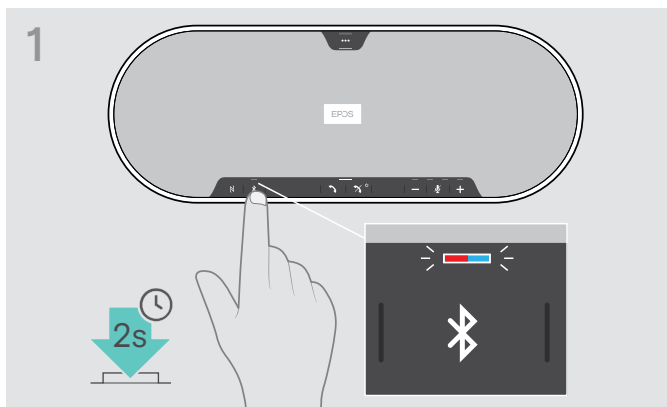

- > LED が青と赤で点滅するまで Bluetooth ボタンを押し続けます。スピーカーフォンがペアリング・モードになります。

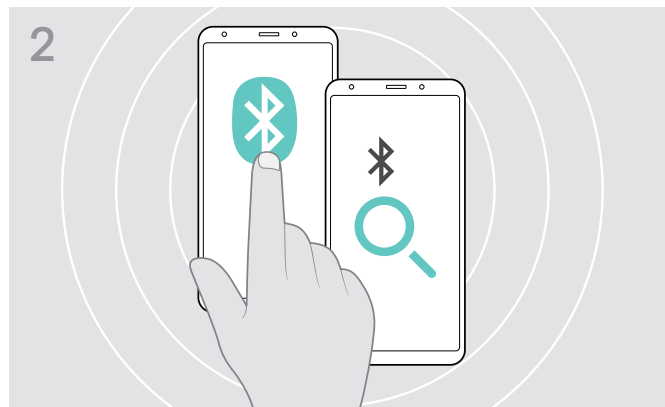

- > お使いのモバイル・デバイスで Bluetooth の表示を有効にします—モバイル・デバイスの取扱説明書を参照。
- > Bluetooth デバイスの検索を開始します。モバイル・デバイスの近くにある、接続可能なデバイスがすべて表示されます。



- > 「EPOSEXPAND 80」*を選択すると、スピーカーフォンとの Bluetooth 接続が確立します。
* デフォルト名は EPOS Connect から変更できます。

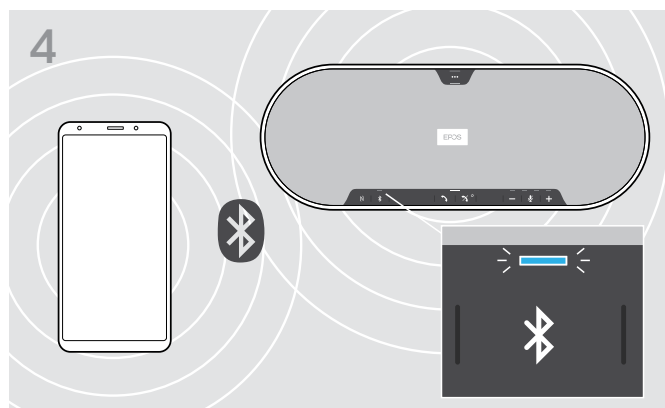

- スピーカーフォンとモバイル・デバイスとペアリングされると、LED が青く点灯します。

D: Bluetooth® ドングルをパソコンに接続した状態でのスピーカーフォンのペアリング

スピーカーフォンとコンピュータを無線で接続するには、BTD800USBドングルを使用します。バンドル内のドングルとスピーカーフォンは、既にペアリングされています。

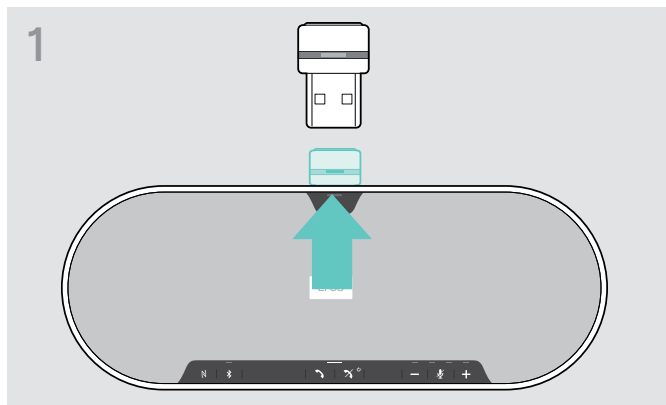

> ドングルをストレージから取り出します。

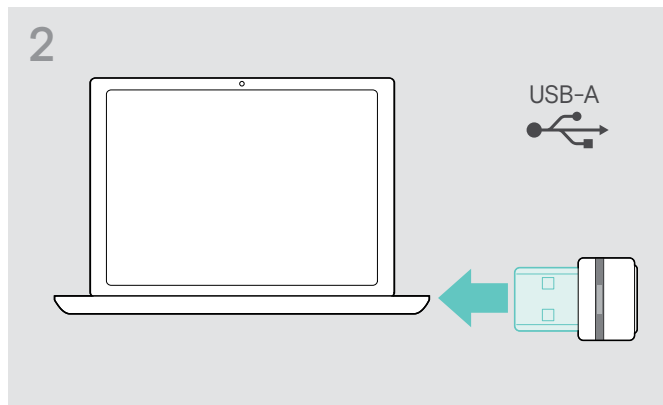

> コンピュータの USB ポートにドングルを差し込みます。

検索中は、ドングルとスピーカーフォンのLEDが青く点滅します。

スピーカーフォンとドングルが接続されると、スピーカーフォンのLEDは青に、ドングルのLEDは暗い青になります。

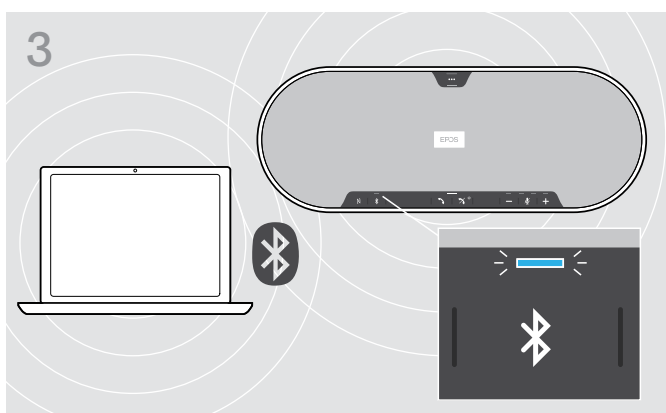

手動でスピーカーフォンとドングルをペアリングするには、両方のペアリング・モードを有効にします:



> スピーカーフォンのBluetoothボタンとドングルのボタンを長押しし、LEDが青と赤に交互に点滅するまで押し続けます。ドングルとスピーカーフォンが接続されると、スピーカーフォンは青色に、ドングルは暗い青色に点灯します。

EPOSソフトウェアのインストール

この無償のEPOSソフトウェアは、お客様のEPOS製品にさらなる価値を加えます。スピーカーフォンのセットアップ、コンフィグレーション、アップデートが簡単に実行できます。

EPOS Connectで対応可能な設定、コンフィグレーションの例：

- Bluetooth のオン/オフ
- デバイスの名称
- パーソナル/共有モード
- ペ어링・リストの管理
- 音声プロンプトの言語を含む、音声と通知
- 工場出荷時リセット

EPOS Connectは、詳細なコンフィグレーションと追加設定が可能です - ソフトウェアのオプションを参照してください。

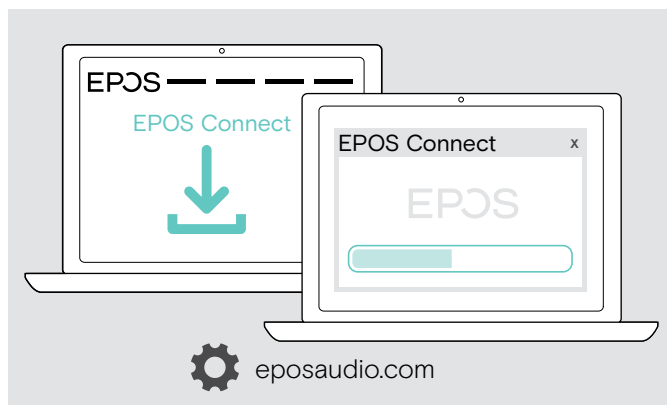

> 以下のサイトからソフトウェアをダウンロードします：
eposaudio.com/connect

> ソフトウェアのインストール
コンピュータの管理者権限が必要です。必要に応じて IT 管理者にお問い合わせください。

コンピュータから電話をかけるには：

> ソフトフォン (VoIP ソフトウェア) をインストールするか、IT 管理者にお問い合わせください。

スピーカーフォンのオーディオ設定変更 - Microsoft® Windows

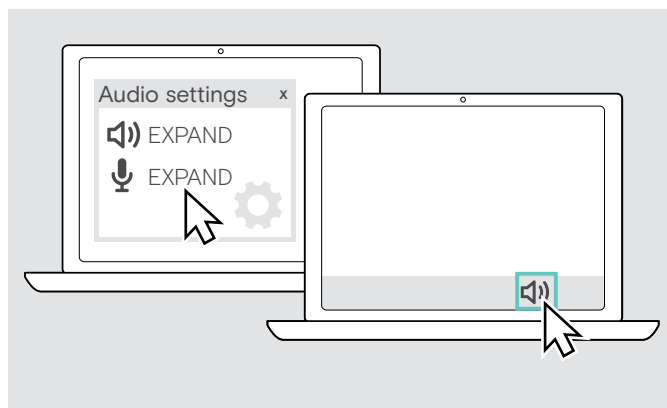

新しいデバイスを接続すると、Windowsは通常自動的にオーディオ設定を変更します。

スピーカーフォンが接続されているが、音が聞こえない場合：

- > オーディオ・アイコンを右クリックします。
- > 出力でEXPAND 80をスピーカーとして選択します。
- > 入力でEXPAND 80をマイクとして選択します。

スピーカーフォンの使用

スピーカーフォン、拡張マイクの電源を入れる

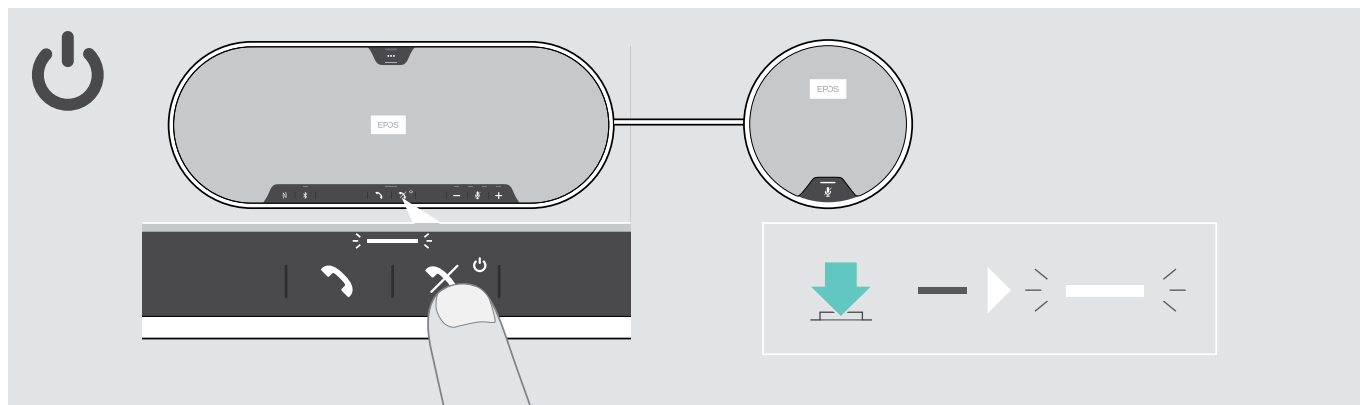

- > 電源のオン／オフ・ボタンを押します。
LED が白く点灯します。拡張マイクが自動的にオンになり、LEDが暗く点灯します。

Bluetooth® デバイスの接続／切断

Bluetooth デバイスの接続中

パーソナル／共有モードの設定によって異なります(28 ページを参照)。

A: 共有モード

スピーカーフォンは、デフォルトでは共有モードです。このモードでは、Bluetoothでデバイスを接続するたびにペアリングが必要になります。

- ・ **B NFC** 14ページまたは [ページ参照](#)
- ・ **C Bluetooth** 15ページまたは [ページ参照](#)
- ・ **D ドングル** 16ページ参照

B: パーソナル・モード

デフォルトでは、最後に接続した 2 台の Bluetooth デバイスとの接続を試みます。

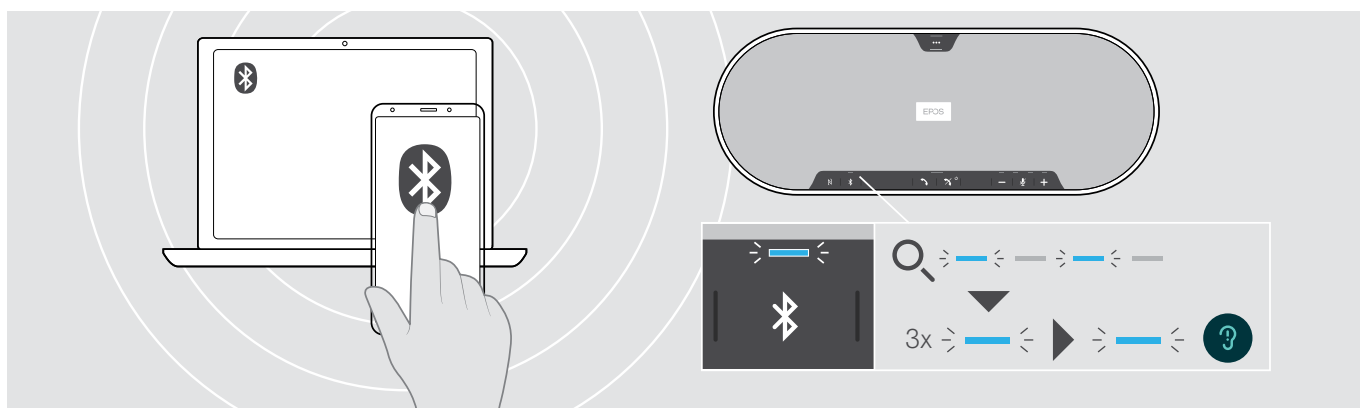

- > ペアリングされたデバイスとのBluetoothを有効にします。
スピーカーフォンはLEDが青く点滅し、前にペアリングした Bluetooth デバイスとの接続を試行します。接続が確立すると、LEDは青の点灯になります。

Bluetooth のLED が青く点滅 (電源を入れた後の自動検索が開始) しない場合:

- > Bluetooth ボタンを押して手動で接続します。



ペアリング済みの最大 8 台の Bluetooth デバイスのうち、2 台のみが同時にスピーカーフォンに接続できます。

デバイスが検出できない場合は、タイムアウトになります。タイムアウト後は、ペアリングされた Bluetooth デバイスまたはスピーカーフォンの Bluetooth ボタンを押して接続を手動で確立します。

Bluetooth デバイスの接続／解除

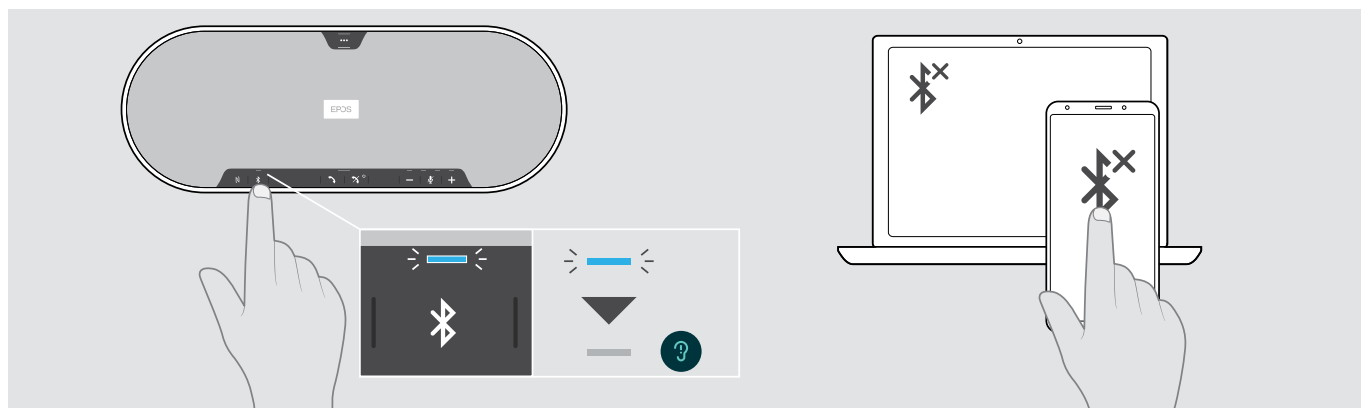

- > Bluetooth ボタンを押します。LED が消えます。または 接続されたデバイスの Bluetooth を無効にします。ペアリングされた Bluetooth デバイスを再接続するには (パーソナル・モードのみ)：
- > もう一度ボタンを押します。

スピーカーフォン、拡張マイクの電源を切る

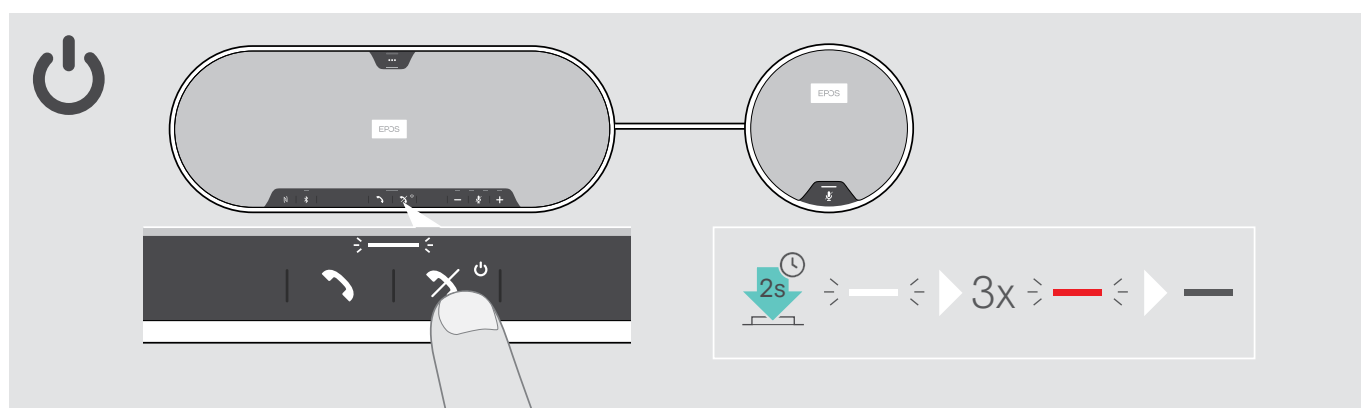

- > 電源のオン／オフ・ボタンを長押しします。LED が赤で 3 回点滅し、電源が切れます。音量設定はすべて保存されます。拡張マイクがオフになります。

音量の調整

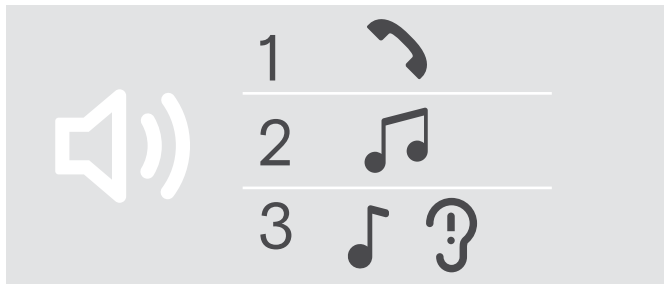

スピーカーフォンの3種類の音量を個別に調整できます。

1. 通話音量: 通話の最中
2. オーディオ音量: オーディオ・ストリーミングの最中
3. 着信トーン、その他のトーン、音声プロンプト:
アイドル・モード時 - 通話やオーディオ・ストリーミングを行っていないとき

音量を上げる

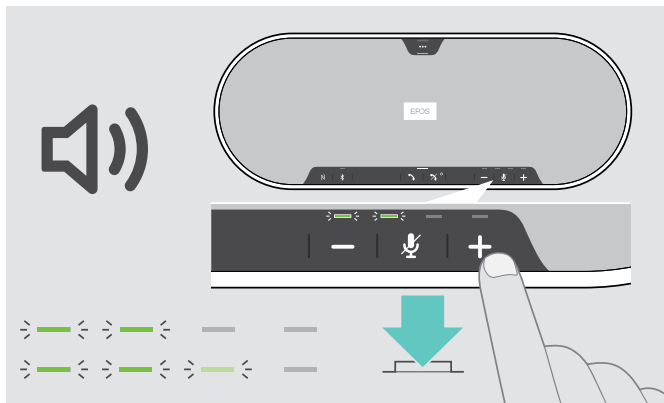

> + ボタンを押します。

ボタンを押すたびにLED と音量が 0.5 段階ずつ増減します。

音量を下げる



> - ボタンを押します。

ソフトフォンでスピーカーフォンのマイク音量を調整する

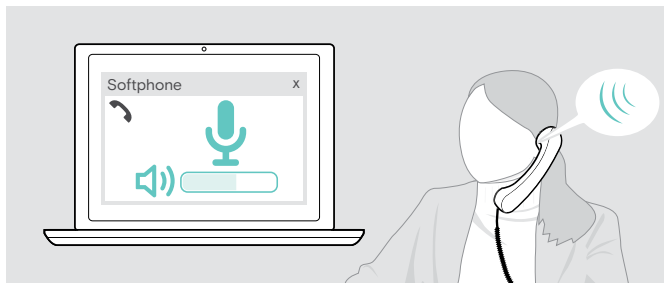

- > 接続先デバイスから通話を開始し、マイクの音量が適切であるかどうか、通話相手に確認します。
- > ソフトフォン・アプリケーションまたは PC のオーディオ・アプリケーションで、マイクの音量を調整します。

マイクのミュート

マイクをミュートする



- > マイクのミュート・ボタンを押します。
LED が赤く点灯します。

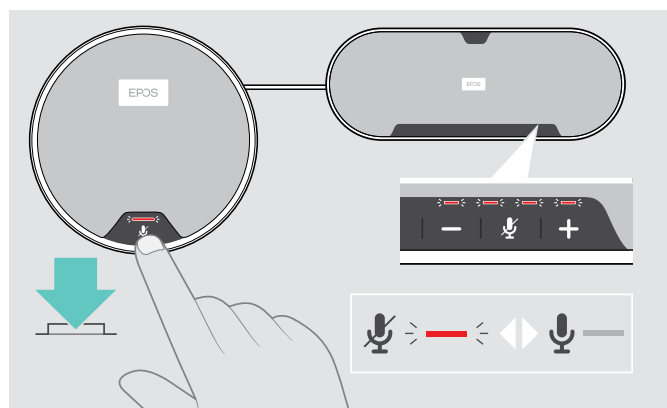

マイクのミュートを解除する



- > もう一度ボタンを押します。
LED が消えます。

1つ、または2つの拡張マイクを使用する場合:

- > スピーカーフォン、または拡張マイクのマイク・ミュート・ボタンを押します。
すべてのマイクでミュート、ミュート解除が切り替わります。

スピーカーフォンで電話をかける

電話をかける

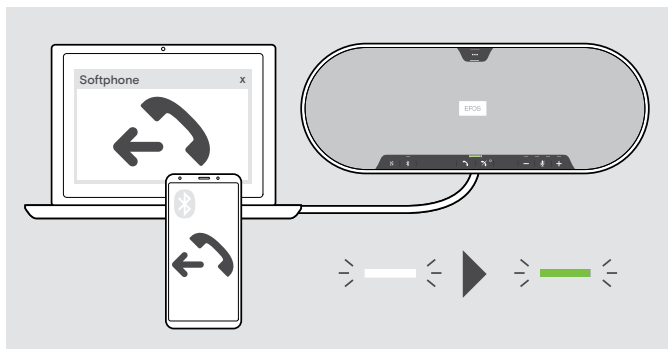

- > 接続したデバイスから電話をかけます。
LED が緑に点灯します。

通話が自動的にスピーカーフォンに転送されない場合:

- > スピーカーフォンのフック・オフ・ボタン  を押すか、または携帯デバイスの通話転送機能を使用します。

通話の応答／拒否／終了

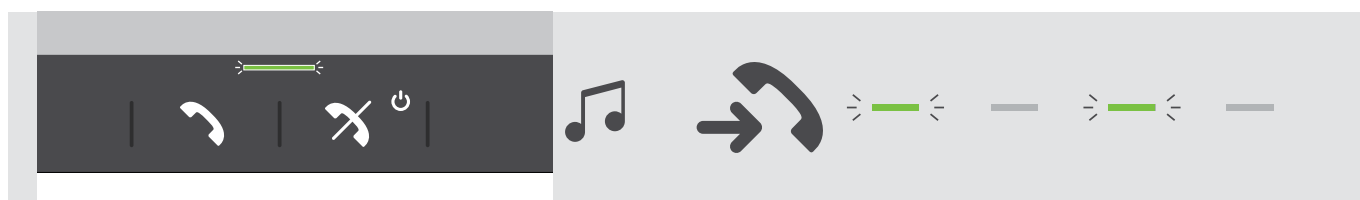

電話がかかってきたとき: 着信トーンが聞こえ、LED が緑に点滅します。

通話の応答／保留

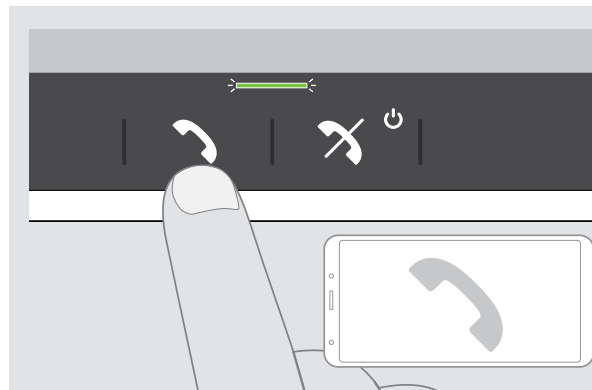

	 着信に応答する
LED	
	 現在の通話を保留にする (一時停止する)
LED	



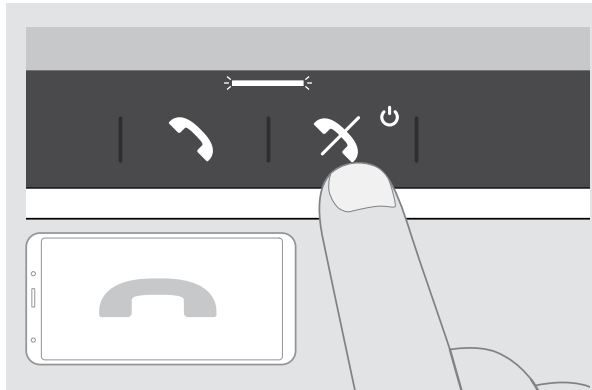



通話の拒否／終了

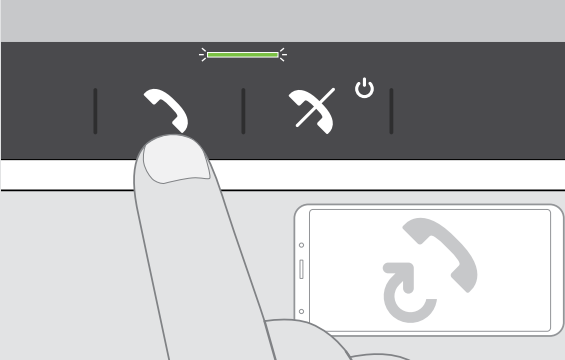

	 着信の拒否
LED	
	 通話の終了
LED	

リダイヤル





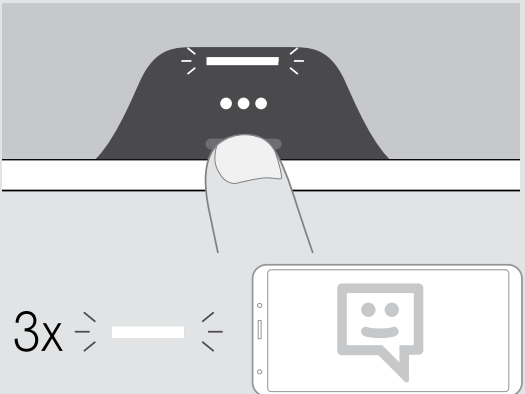

	 最後にかけた番号をリダイヤルする
	LED 
	 リダイヤルのキャンセル
	LED 

音声アシスタントを使用

音声アシスタントは、Bluetooth で接続したデバイスにのみ対応しています。利用可能な機能は、接続されたデバイスにより異なります。



	 音声アシスタントを有効にする
	 音声アシスタントをキャンセルする

 最後に接続された Bluetooth デバイスが、音声アシスタントで使用されます。

同時通話の操作

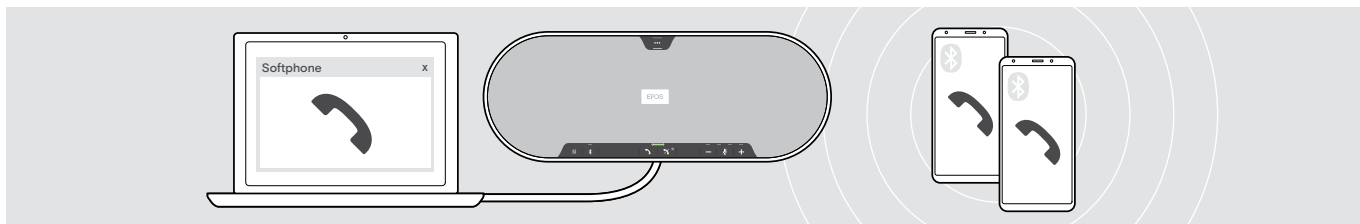

スピーカーフォンは、USB 経由 1 台、Bluetooth 経由 2 台の最大 3 台の接続デバイスで使用できます。また、2 件の通話を並行して行えます。通話中に別の電話がかかってきた場合、ノック音が鳴ります。

2 番目の通話に応答

通話中 2 件目の着信

着信に応答し、現在の通話を保留にする

LED 緑 灰 緑 灰 ▶ 緑 赤 緑 赤

2 番目の通話を拒否

通話中 2 件目の着信

着信を拒否し、現在の通話を継続する

LED 緑 灰 緑 灰 ▶ 緑

2 件の通話の切替

通話中 保留中の通話

現在の通話と保留中の通話を切り替える

LED 緑 赤 緑 赤 緑

通話終了

通話中 保留中の通話

現在の通話を終了し、保留中の通話に移る

LED 緑 赤 緑 赤 緑

2つの通話を統合する – カンファレンス

2つの通話 – USB 経由の1件、Bluetooth経由の1件 – をカンファレンスで統合できます。

通話の統合／統合解除

通話中	保留中の通話	
		アクティブな通話と保留中の通話を統合 LED
		通話の統合を解除; 先に保留状態にしてあった通話を再び保留状態に戻す LED

統合された通話の終了

通話 1	統合された通話 2	
		すべての通話を終了 LED

スピーカーフォンで音楽を聴く - オーディオ再生

USB または Bluetooth で接続したデバイスを経由してメディアを再生できます。

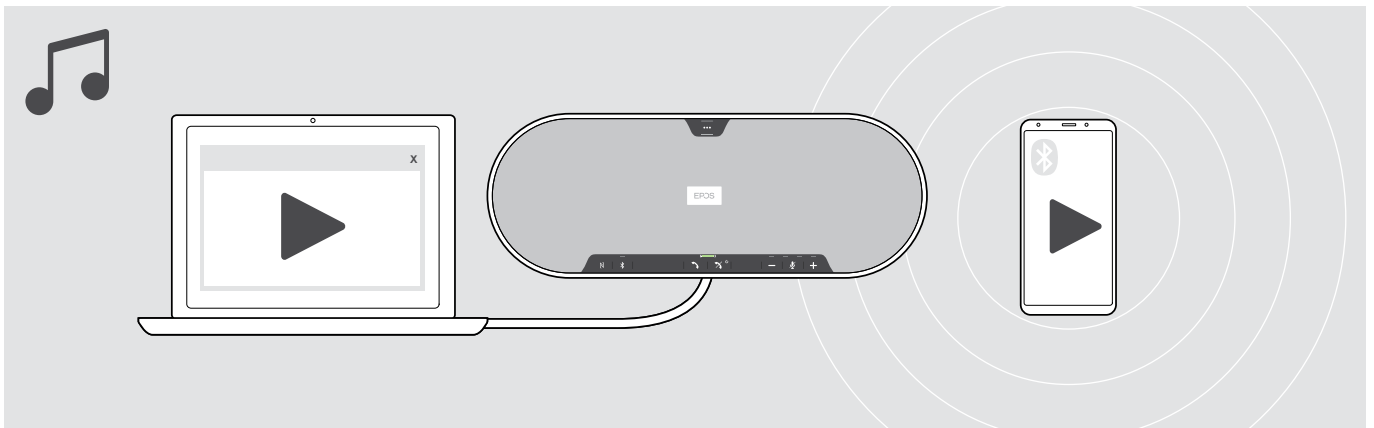

アクティブ・メディアの再生制御

		オーディオの再生
		オーディオの一時停止
		次のトラックにスキップ



かかってきた電話に応答すると、メディア再生は一時停止状態になり、通話が終わると再開します（接続先のデバイスがこの機能をサポートしている場合）。

参考情報

Bluetooth® のパーソナル・モードと共有モード間の切替

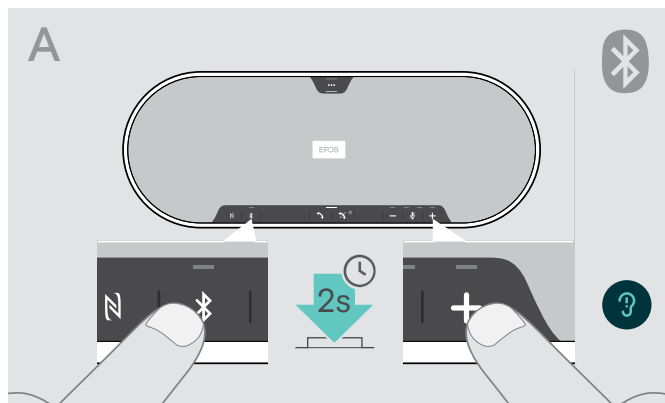

パーソナル・モードの有効化

スピーカーフォンが**パーソナル・デバイス**として使用される場合、スピーカーフォンはペアリングされた最後の 8 台のデバイスと自動的に接続を試みます。

このセットアップには、**パーソナル・モード** の設定が必要です。

- > Bluetooth と + のボタンを押します。
音声プロンプトが流れます。

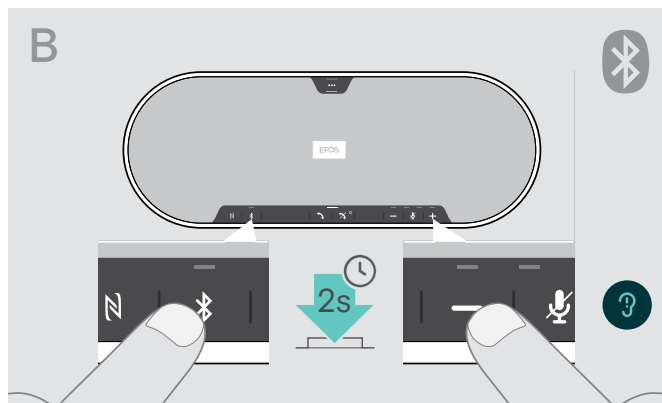

共有モードの有効化

スピーカーフォンが**共有デバイス**として使用される場合、過去にペアリングされたデバイスへの自動接続は望ましくない場合があります。

このセットアップには、**共有モード** (デフォルト) の設定が必要です。このモードでは、Bluetoothでデバイスに接続するたびにペアリングする必要があります。

- > Bluetooth と - のボタンを押します。
音声プロンプトが流れます。

i モード切替の後、ペアリング・リストは消去されますので、再度デバイスのペアリングを行う必要があります (16 ページ参照)。

スタンバイからの起動

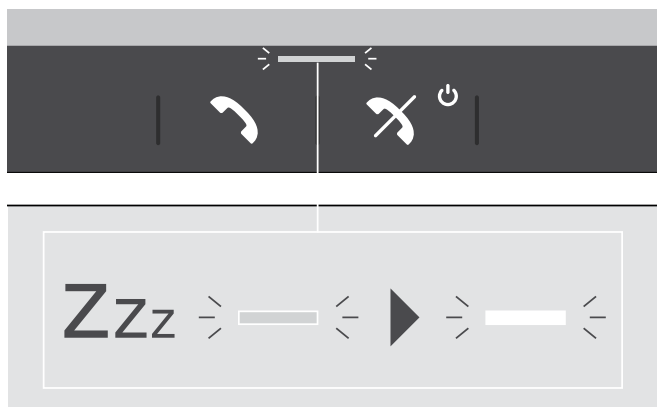

しばらく時間が経つと、省エネのためにスピーカーフォンはスタンバイ・モードになります (接続状態、動作状態などにより異なります)。

スタンバイ中は、通話とステータスの LED が暗くなり、その他のすべての LED は消えます。

- > いずれかのボタンを押すと、スタンバイ・モードは解除されます。

音声プロンプトの有効化／無効化

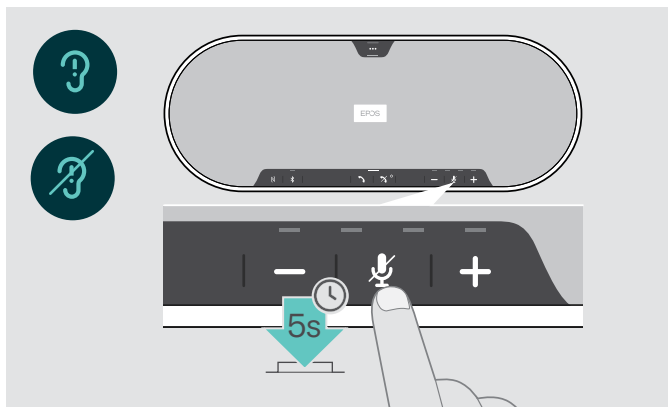

アイドル・モードで以下を実行します（アクティブな通話や音楽のを再生していないとき）。

> 音声プロンプトでオンまたはオフを知らせてくるまで、ミュート・ボタンを押し続けます。

音声プロンプトを無効にしている場合は、トーンが聞こえます。



この設定は、EPOS Connect でも変更できます。

Kensington® ロックの使用 (オプション)

オプションのKensingtonロックを使用することで、スピーカーフォンを会議室のテーブルなどに固定できます。

Kensingtonロックは、内側 **A**、外側 **B**のどちらにも接続できます。

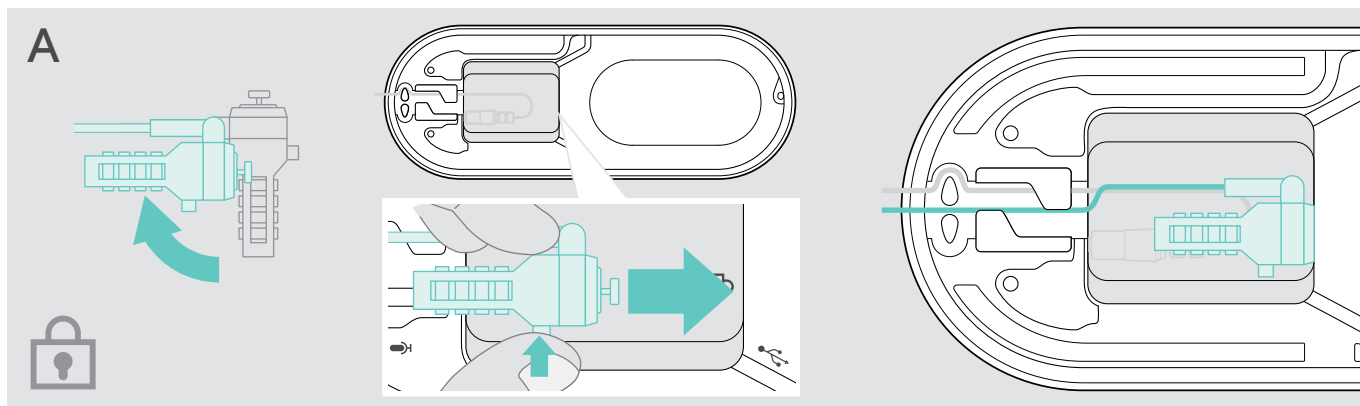

スピーカーフォン内部のKensingtonロック・スロットは、Tバー・インターフェースのコンビネーション・ロック、0.5 mm 未満のワイヤーに対応します。

- > ケーブルを取り付けます (Kensingtonロックの説明書を参照してください)。
- > ロックを回転させ、Kensingtonスロットに差し込みます。
- > ケーブル・チャンネルにケーブルを入れて固定します。

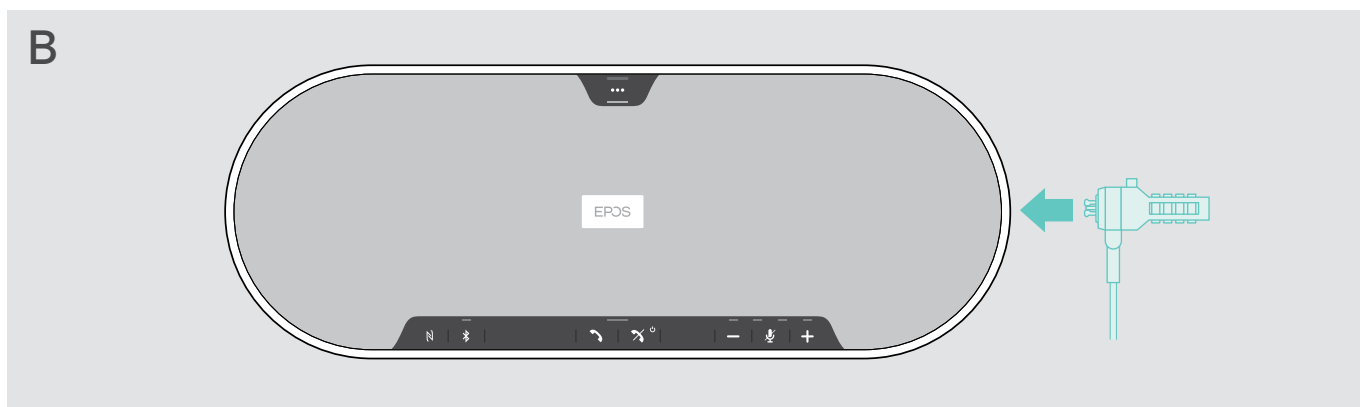

製品外側のKensingtonスロットは、一般的なKensingtonロックに対応しています。

- > ケーブルを取り付けます (Kensingtonロックの説明書を参照してください)。
- > Kensingtonスロットにロックを差し込みます。

Bluetooth® の通信範囲

通話、メディアの再生は、Bluetooth の通信範囲内でのみ可能です。通信範囲は、壁の厚さや材料など、環境的な条件にも大きく影響を受けます。ほとんどの携帯電話、Bluetoothデバイスの通信範囲は、遮るものがない条件で最大25mです。

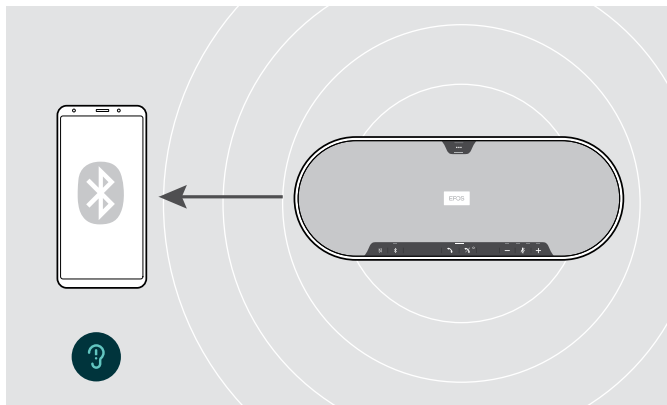

Bluetooth の通信範囲を出ると、まずオーディオの品質が下がり、次に接続されたデバイスが切断されます。

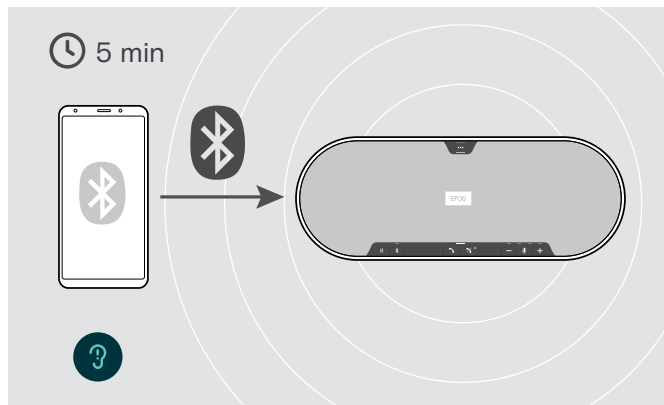

短時間で Bluetooth の通信範囲内に戻ると、スピーカーフォンは接続の回復を試みます (パーソナル・モードの場合)。

長時間 Bluetooth の通信範囲外にいた場合：

- > Bluetooth ボタンを押して手動で接続します。

dongle と拡張マイクの保管

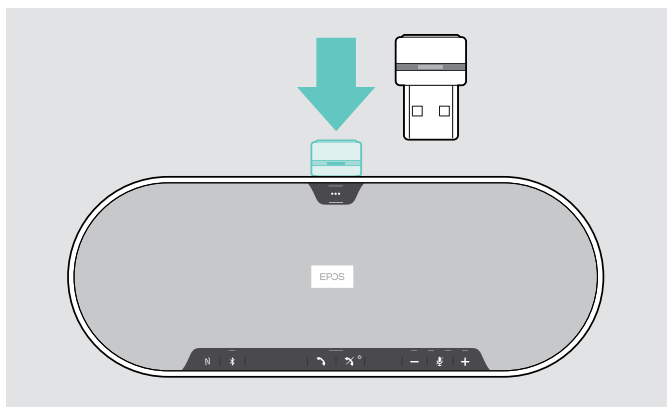

- > Dongle をストレージ・スロットに収納します。

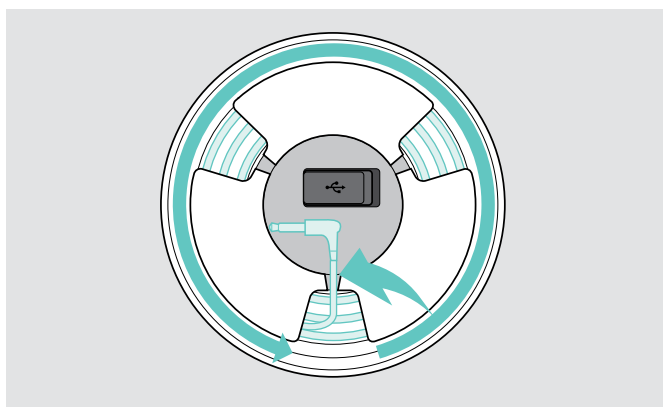

- > スピーカーフォンからプラグを抜きます。
- > ケーブルをホルダーから外し、巻き上げてホルダーに固定します。

製品のメンテナンスとアップデート

製品のお手入れ

注意

液体は製品の電子部品を損傷する恐れがあります

デバイスの筐体に液体が入ると、回路がショートし、電子部品を損傷する恐れがあります。

- > 製品に液体が付かないようにしてください。
- > 洗剤や溶剤は使用しないでください。
- > 製品のトップ・カバーに掃除機を使用しないでください。

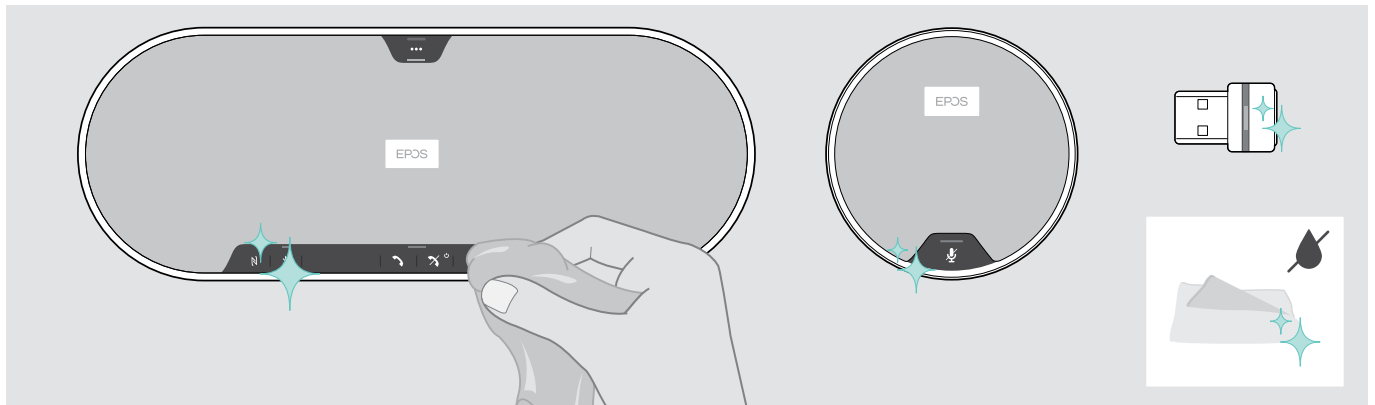

- > 清掃を行う前に、電源からスピーカーフォンを外してください。
- > 製品のクリーニングには、乾いた布のみを使用してください。
- > ほこり取りローラーでほこりを取ります。

製品のファームウェア・アップデート

無償のEPOS Connect ソフトウェアを使用すると、スピーカーフォンと dongle のファームウェアを更新できます。

- > 次のサイトからソフトウェアをダウンロードします: eposaudio.com/connect
- > ソフトウェアをインストールします。
ソフトウェアをインストールするには、お使いのパソコンの管理者権限が必要です。必要に応じて、社内の IT 部門に連絡してください。

製品ファームウェアのアップデート

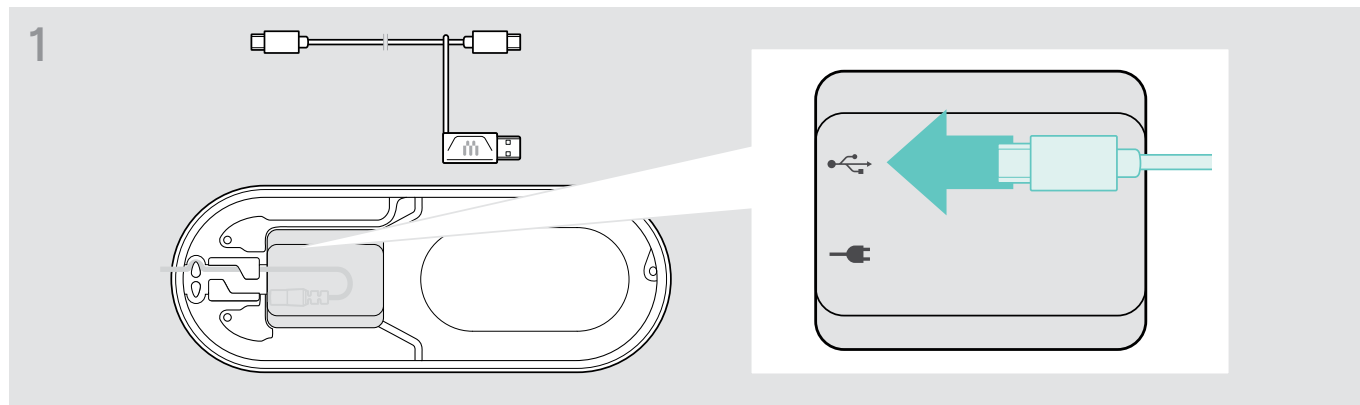

- > 底面のUSBソケットにUSBコネクタを接続します。

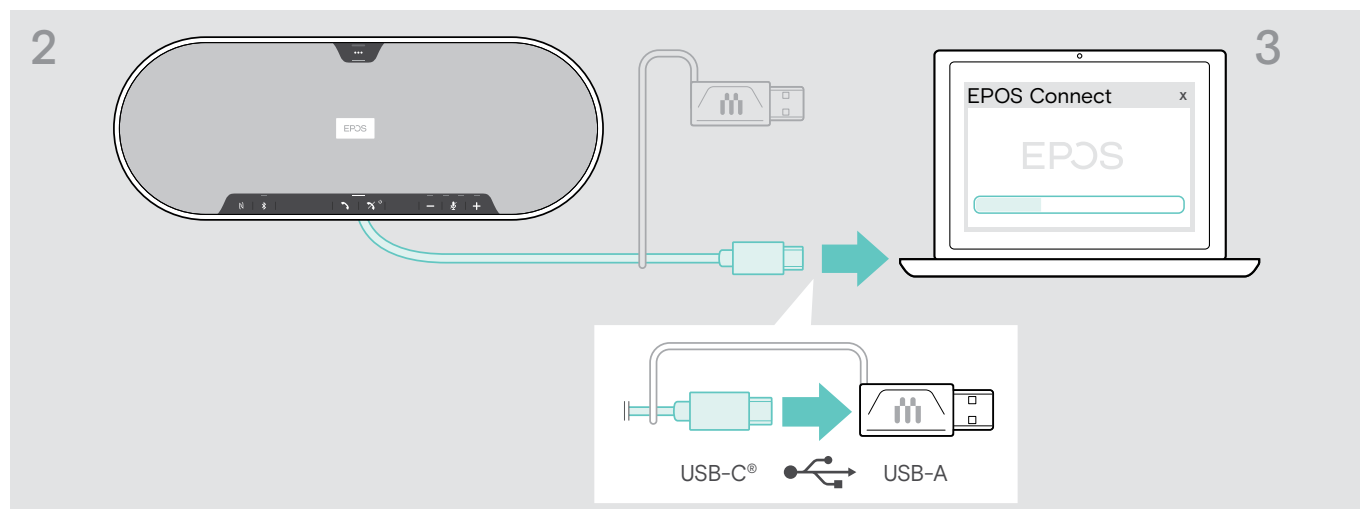

- > USB コネクタを直接 USB-C ポートに、または付属のアダプターを使用して USB-A ポートに接続します。
- > EPOS Connect を起動します。EPOS Connect は、インストールされているファームウェアが最新バージョンであるか確認します。必要に応じて最新バージョンにアップグレードします。

Bluetooth ドングル BT-D 800 USB のファームウェア・アップデート

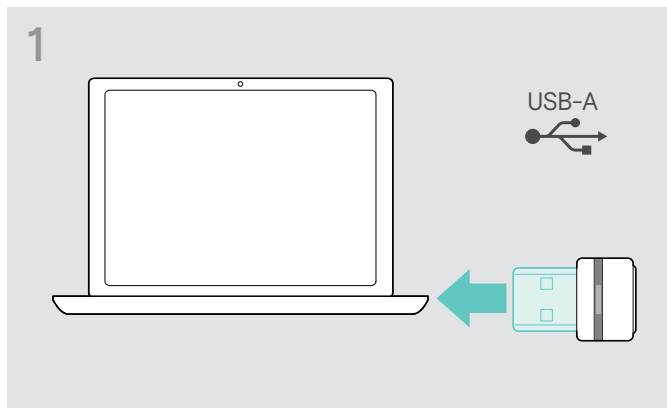

> Bluetooth USB ドングルを、お使いのパソコンの USB ポートに接続します。

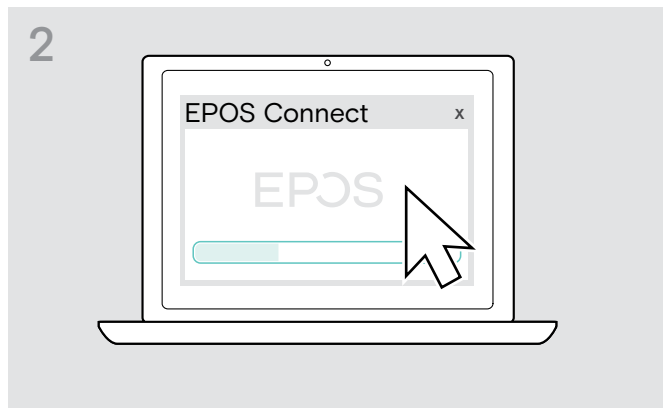

> EPOS Connect を起動します。
EPOS Connect は、インストールされているファームウェアが最新バージョンであるか確認します。必要に応じて最新バージョンにアップグレードします。

拡張マイクのファームウェア・アップデート

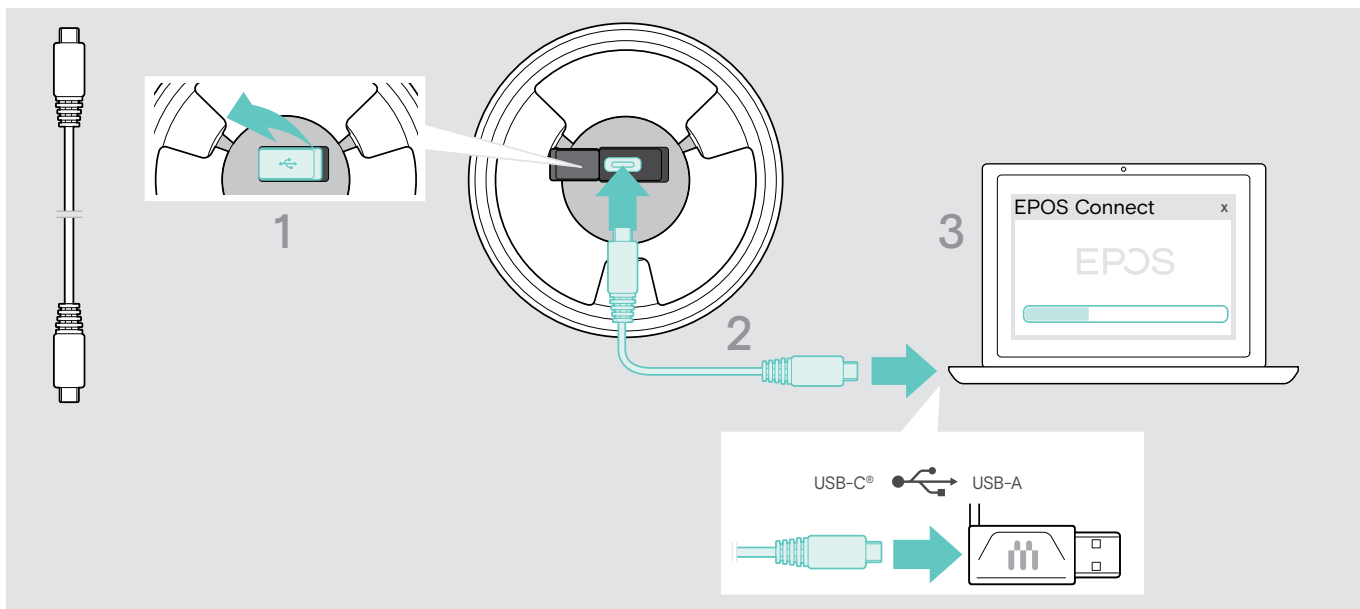

- > 底面のカバーを開けます。
- > USBソケットにUSBコネクタを接続します。
- > USB コネクタを直接 USB-C ポートに、または付属のアダプターを使用して USB-A ポートに接続します。
- > EPOS Connect を起動します。
EPOS Connect は、インストールされているファームウェアが最新バージョンであるか確認します。必要に応じて最新バージョンにアップグレードします。

問題が発生した場合...

よくあるご質問

問題	考えられる原因	解決方法	ページ
スピーカーフォンの電源が入らない	スピーカーフォンが電源に接続されていない。	> 電源にスピーカーフォンを接続してください。	11
拡張マイクがオンにならない	プラグが正しく接続されていない	> プラグを差し直してください。	17
オーディオ信号がない	USB コネクタが正しくコンピュータまたはアダプターに差し込まれていない。	> 差し直してください。	12
	スピーカーフォンがモバイル・デバイスまたは dongle とペアリングされない	> スピーカーフォンがペアリングされていることを確認してください。必要であれば、スピーカーフォンを再度ペアリングします。	13
	音量が小さすぎる	> 音量を上げてください。	20
	スピーカーフォンが「オフ」になっている	> スピーカーフォンの電源を入れてください。	18
	パソコン接続: スピーカーフォンがオーディオ・デバイスとして選択されない	> お使いのパソコンのオーディオ設定を変更してください。	-
オーディオ品質が悪い	Bluetooth の通信範囲から外れている。	> スピーカーフォンと接続されている Bluetooth デバイスとの距離を短くしてください。	30
スピーカーフォンをペアリング/接続できない	ペアリングが機能しない	> お持ちの Bluetooth デバイスがハンズ・フリー・プロフィールまたはヘッドセット・プロフィールに対応していることを確認してください。	-
	スピーカーフォンのペアリング・リストが削除されたが、Bluetooth デバイスのペアリング・デバイス・リストに残っている。	> お使いの Bluetooth デバイスのペアリング・デバイス・リストからスピーカーフォンを削除します。 > 再度デバイスのペアリングを行ってください。	-
	ペアリングの距離が遠すぎる。	> スピーカーフォンと Bluetooth デバイスの距離を短くしてください。	-
	Bluetooth が有効になっていない	> スピーカーフォンと接続するデバイスの Bluetooth が有効になっていることを確認してください。	-
アクティビティ LED が薄暗く、他のすべての LED が消えている	スピーカーフォンが待機モードになっている。	> いずれかのボタンを押すか、または USB を繋いで待機モードを解除してください。	28
音声プロンプトが聞こえない(ビープ音のみ)	音声プロンプトが無効になっている。	> 音声プロンプトを有効にしてください。	29
どのボタンを押してもスピーカーフォンが反応しない	スピーカーフォンの動作に不具合がある。	> 電源オン/オフ・ボタンを10秒間長押しし、スピーカーフォンを再起動してください。	-
		> 工場出荷時のデフォルト設定に戻してみてください。	35
BTD 800 USB Dongle で Bluetooth 接続できない	dongle が正しくパソコンに挿入されていない。	> Dongle を差し直してください。	16
	dongle と Bluetooth デバイスが接続済み。	> Dongle とスピーカーフォンをペアリングしてください。	16
スピーカーフォン/dongle が新たなデバイスを受け付けない(ペアリング)	ペアリング・リストに問題が生じた	> これまでにペアリングしたことのあるデバイスのリストをスピーカーフォンから削除してください。	31
		> これまでにペアリングしたことのあるデバイスのリストを dongle から削除してください。	35
拡張マイクが反応しない	拡張マイクに問題がある。	> ラグを一度外してから、再度取り付けてください。	-

上記のいずれにも該当しない問題が発生した場合や、上記の手順を試しても問題が解決しない場合は、お住まいの地域の EPOS パートナーまでご相談ください。お住まいの地域の EPOS パートナーは、eposaudio.com をご参照ください。

ペアリング・リストの消去

スピーカーフォンのペアリング・リストの消去

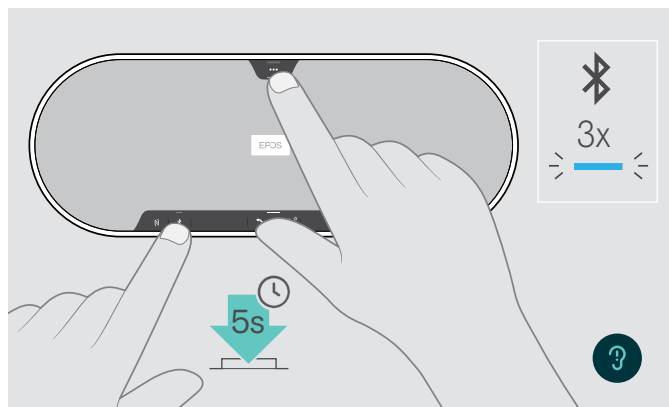

- > 音声プロンプトが流れるまで、マルチファンクション・ボタンと Bluetooth ボタンを押し続けます。LED が 3 回青く点滅して、ペアリング・リストが消去されたことを示します。

dongle のペアリング・リストの消去

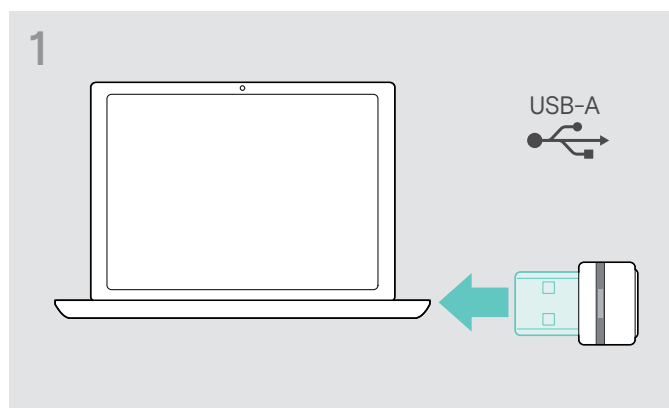

- > コンピュータの USB ポートに dongle を接続します。

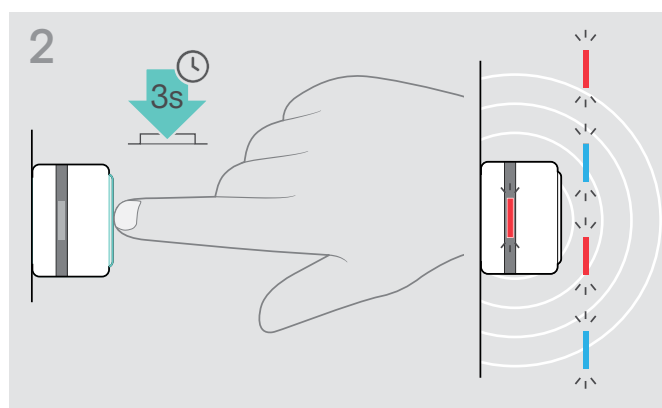

- > ボタンを長押しすると、LED が青と赤で交互に点滅し始めます。

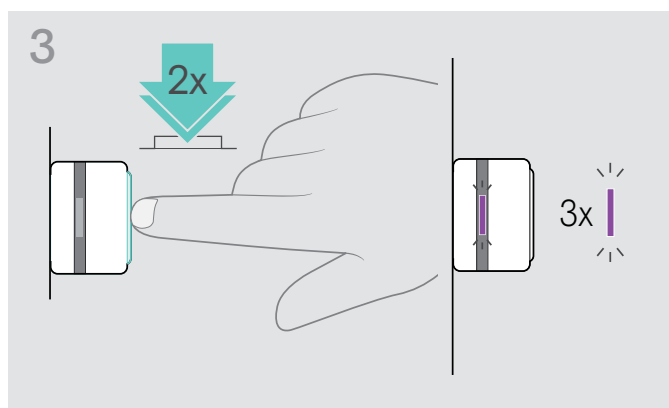

- > ボタンをダブル・タップします。LED が 3 回紫に点滅して、ペアリング・リストが消去されたことを示します。dongle は、自動でペアリング・モードになります。

工場出荷時のデフォルト設定に戻す

スピーカーフォンの工場出荷時のデフォルト設定に復元

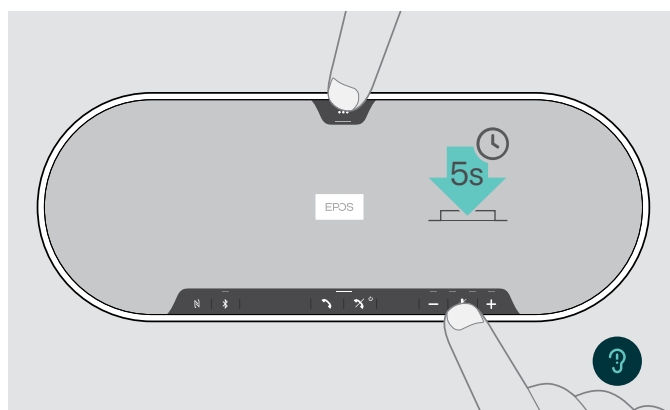

- > ミュート・ボタンとマルチファンクション・ボタンを、本機器が再起動されるまで押し続けます。
すべての設定とペアリング・リストが消去されます。

「利用不可」の音声プロンプトが流れた場合、EPOS Connectでの工場出荷時リセットは無効になっています:

- > EPOS Connectで工場出荷時リセットを有効化するか、IT部署に連絡してください。

仕様

EXPAND 80 スピーカーフォン

寸法 (長さ x 幅 x 高さ)	315.6 x 118.6 x 46.1 mm
質量	980 g
スピーカー・タイプ	ネオジウム磁石
スピーカーの周波数特性	コミュニケーション (USB / Bluetooth) 150～7,500 Hz メディア・ストリーミング (USB / Bluetooth) 50～20,000 Hz
マイクのタイプ	ビームフォーミング・デジタル MEMS 無指向性マイク (マイク個数:6)
マイクの周波数特性	150 ～ 7,500 Hz (USB / Bluetooth)
マイク範囲	360°
音圧	最大 85 dBm
コネクター	<ul style="list-style-type: none"> 電源ソケット USB-C ソケット マイク用ジャック・ソケット 2.5mm×2 Kensingtonロック・スロット×2

電源ユニット

定格入力電圧	100～240 V
定格入力電流	最大 0.5 A
電源周波数	50～60 Hz
定格最大出力電圧	5.0 V
定格出力電流	2.4 A
質量	約 110 g

BTD 800 USB Bluetooth ドングル

寸法 (幅 x 高さ x 奥行)	22 x 16 x 6 mm
質量	2 g

Bluetooth

Bluetooth	スピーカーフォン: バージョン 5.0 / クラス 1 ドングル: バージョン 4.2 / クラス 1
通信範囲	最大 30 m (デバイスに依存)
伝送周波数	2402 ～ 2480 MHz
プロファイル	<ul style="list-style-type: none"> HSP ヘッドセット・プロファイル (バージョン 1.2) HFP ハンズ・フリー・プロファイル (バージョン 1.7) A2DP Advanced Audio Distribution Profile (バージョン 1.3.1) AVRCP オーディオ・ビデオ・リモート・コントロール・プロファイル (バージョン 1.6)
出力電力	スピーカーフォン: 最大 10 dBm ドングル: 最大 8 dBm
感度 (代表値)	-89 dBm

EXPAND 80 Mic 拡張マイク

寸法 (直径 x 高さ)	97 x 26.5 mm
質量	175 g
マイクのタイプ	ビームフォーミング・デジタル MEMS 無指向性マイク (個数:4)
マイクの周波数特性	150~7,500 Hz
マイク範囲	360°
コネクター	2.5 mm ジャック

基本データ

温度範囲	使用時: +10°C~+40°C 保管時: -20°C~+60°C
相対湿度	使用時 20% ~ 85% 保管時: 10% ~ 95%

商標

Bluetooth® のワードマークおよびロゴは、Bluetooth SIG、Inc. が所有する登録商標であり、DSEA A/S では、このマーク使用のライセンスを受けています。

N-Mark はアメリカ合衆国および他国の NFC Forum、Inc. の登録商標です。

USB Type-C® および USB-C® は USB Implementers Forum の登録商標です。

KensingtonはACCOブランドの登録商標です。Kensington The Professionals' ChoiceはACCOブランドの登録商標です。その他すべての登録・未登録の商標はそれぞれの所有者の所有物です。

EPOS

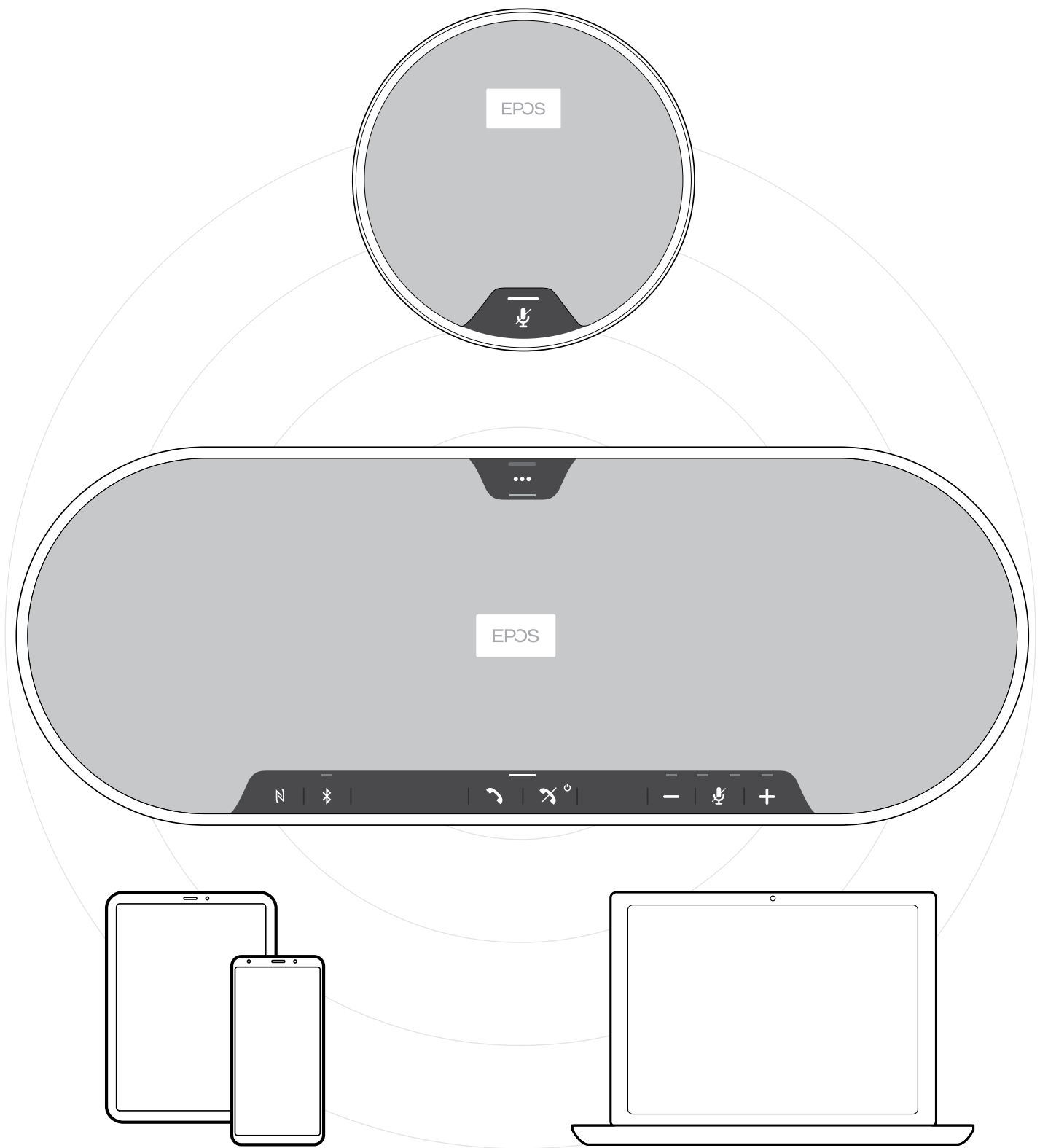

DSEA A/S

Kongebakken 9, DK-2765 Smørum, Denmark
eposaudio.com