

EPDS



EXPAND 40 | EXPAND 40 +

Zestaw głośnomówiący Bluetooth®

Instrukcja obsługi

Spis treści

Zawartość opakowania.....	2
Opis produktu	3
Opis zestawu głośnomówiącego.....	3
Opis klucza sprzętowego BTD 800 USB-C.....	5
Konfigurowanie zestawu głośnomówiącego.....	6
A: Łączenie za pośrednictwem przewodu USB.....	6
Opis: parowanie zestawu głośnomówiącego z urządzeniami bezprzewodowymi Bluetooth®.....	7
B: Parowanie zestawu głośnomówiącego i urządzenia przenośnego za pośrednictwem NFC™.....	8
C: Parowanie zestawu głośnomówiącego i urządzenia przenośnego za pośrednictwem Bluetooth®.....	9
D: Podłączanie klucza sprzętowego Bluetooth® do komputera i parowanie zestawu głośnomówiącego.....	10
Instalowanie oprogramowania EPOS.....	11
Korzystanie z zestawu głośnomówiącego	12
Włączanie/wyłączanie zestawu głośnomówiącego	12
Nawiązywanie połączenia z urządzeniami Bluetooth®.....	12
Rozłączanie urządzeń Bluetooth®.....	13
Czyszczenie listy parowania zestawu głośnomówiącego.....	13
Czyszczenie listy parowania klucza sprzętowego	14
Zasięg transmisji Bluetooth®.....	14
Regulacja głośności.....	15
Regulacja głośności mikrofonu zestawu głośnomówiącego przy połączeniach VoIP.....	15
Wyciszenie mikrofonu.....	15
Wykonywanie połączeń za pomocą zestawu głośnomówiącego	16
Wykonywanie połączenia.....	16
Odbieranie/odrzucając/kończenie połączenia.....	16
Ponowne wybieranie numeru	17
Za pomocą asystenta głosowego/wybijania głosowego.....	17
Zarządzanie wieloma połączeniami.....	18
Włączanie połączeń – konferencja.....	20
Słuchanie muzyki za pośrednictwem zestawu głośnomówiącego – odtwarzanie dźwięku.....	21
Funkcje dodatkowe	22
Przełączanie między trybem osobistym i udostępnionym Bluetooth®.....	22
Wybudzanie z trybu gotowości.....	22
Sprawdzanie stanu akumulatora.....	23
Ładowanie zestawu słuchawkowego.....	24
Włączanie/wyłączanie komunikatów głosowych.....	24
Konserwacja i aktualizacja produktów.....	25
Przechowywanie i przenoszenie zestawu głośnomówiącego	25
Czyszczenie produktów.....	25
Wymiana/wyjmowanie akumulatora zestawu głośnomówiącego	26
Aktualizacja oprogramowania sprzętowego produktów.....	26
W przypadku problemów.....	27
Przywracanie domyślnych ustawień fabrycznych zestawu głośnomówiącego.....	28
Dane techniczne.....	29

Zawartość opakowania

	<p>Zestaw głośnomówiący Bluetooth® EXPAND 40 z wbudowanym akumulatorem</p>
	<p>Futerał</p>
	<p>Adapter USB-C® do USB-A</p>
	<p>Zestaw EXPAND 40 + zawiera dodatkowo: Klucz sprzętowy BTD 800 USB-C Bluetooth®</p>
	<p>Skrócona instrukcja obsługi Wytyczne dotyczące bezpieczeństwa Arkusz zgodności</p>



Aby uzyskać instrukcje w zakresie bezpieczeństwa, zapoznaj się z wytycznymi dotyczącymi bezpieczeństwa.



Bezpłatne oprogramowanie EPOS **EPOS Connect** wnosi wartość dodaną do produktów EPOS.



Listę akcesoriów można znaleźć na stronie produktu pod adresem www.eposaudio.com.

Opis produktu

Opis zestawu głośnomówiącego

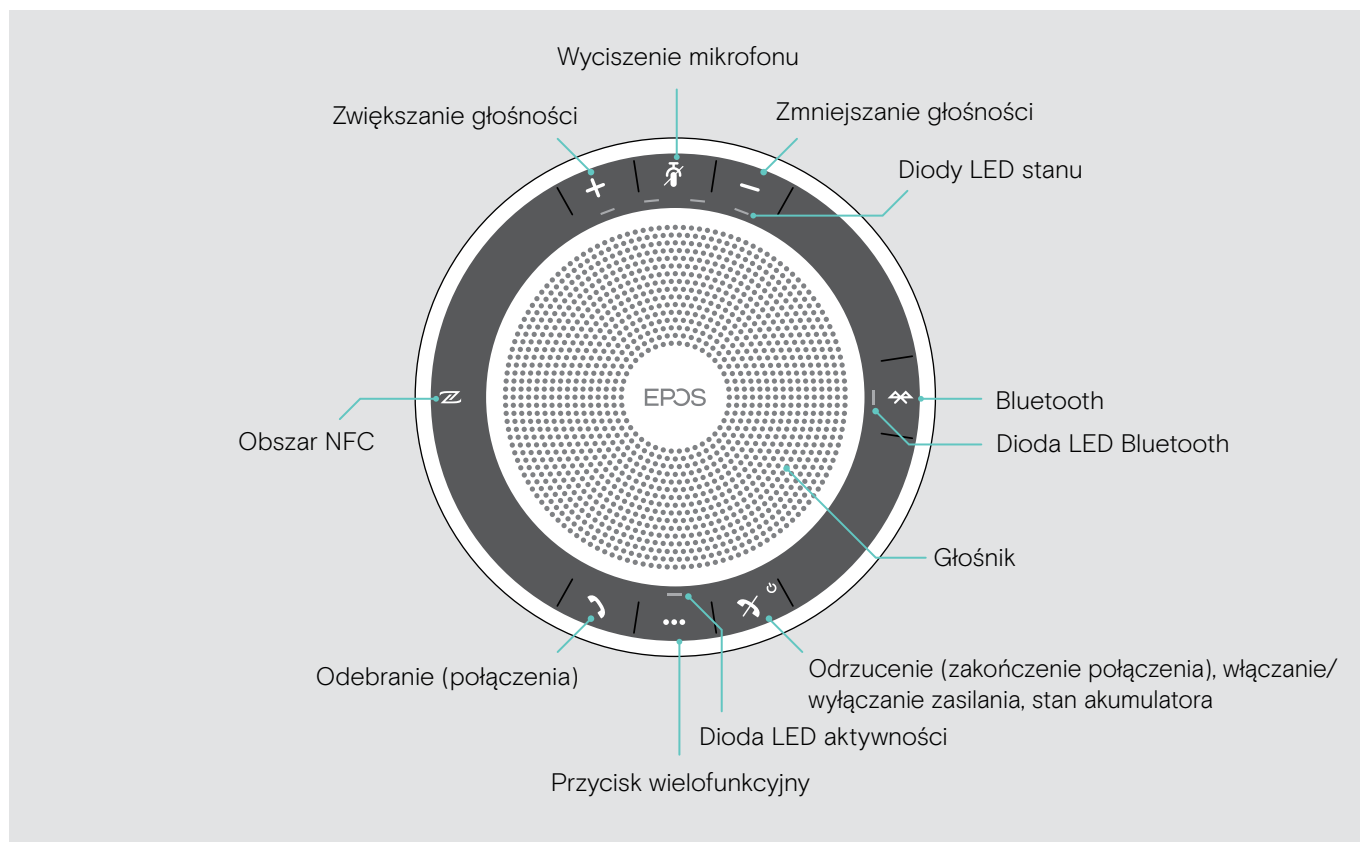

Opis części dolnej

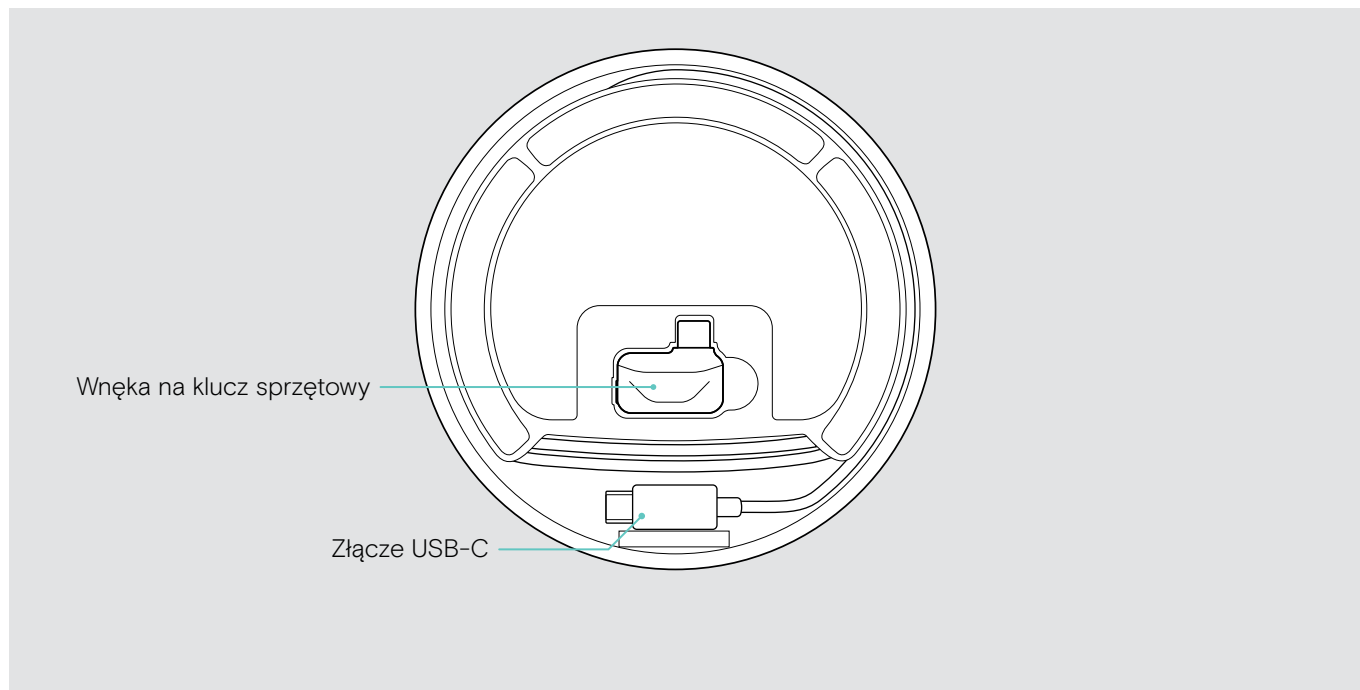

Opis diod LED

Dioda LED aktywności



Znaczenie

	Zestaw głośnomówiący włączony
3x	Wyłączenie zestawu głośnomówiącego
	Zestaw głośnomówiący wyłączony
	Połączenie przychodzące
	Aktywne połączenie
	Połączenie zawieszone
	Drugie połączenie zawieszone
	Odtwarzanie dźwięku

Diody LED stanu



Znaczenie

	Mikrofon wyciszony
	Stan akumulatora; wskazanie ośmiostopniowe
	Niski poziom naładowania akumulatora
	Głośność; wskazanie ośmiostopniowe

Dioda LED Bluetooth



Znaczenie

	Zestaw głośnomówiący w trybie parowania
	Urządzenie Bluetooth połączone
	Brak połączonego urządzenia Bluetooth
	Wyszukiwanie sparowanych urządzeń Bluetooth

Konfigurowanie zestawu głośnomówiącego

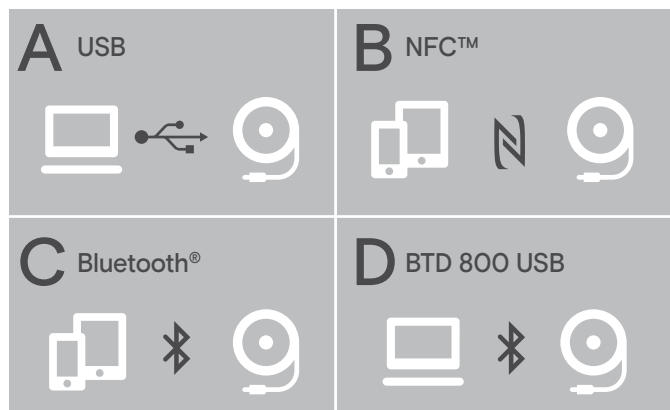

Połączenie z zestawem głośnomówiącym można nawiązać w jeden z następujących sposobów:

A: Przewód USB

B: Bluetooth za pośrednictwem NFC™

C: Bluetooth®

D: Bluetooth® za pośrednictwem klucza sprzętowego EPOS (w zestawie EXPAND 40 +)

A: Łączenie za pośrednictwem przewodu USB

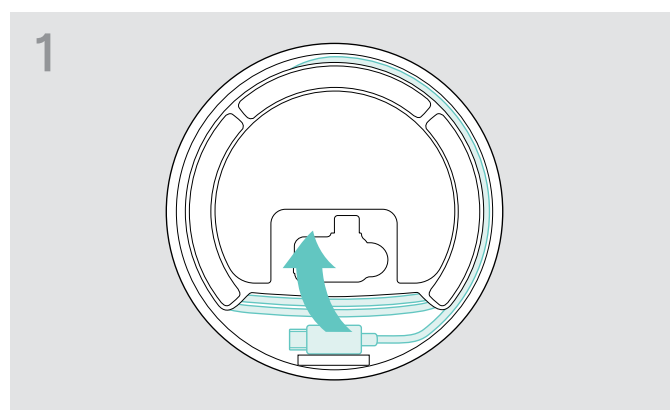

▷ Wyjmij wtyk USB z uchwytu i rozwiń przewód.

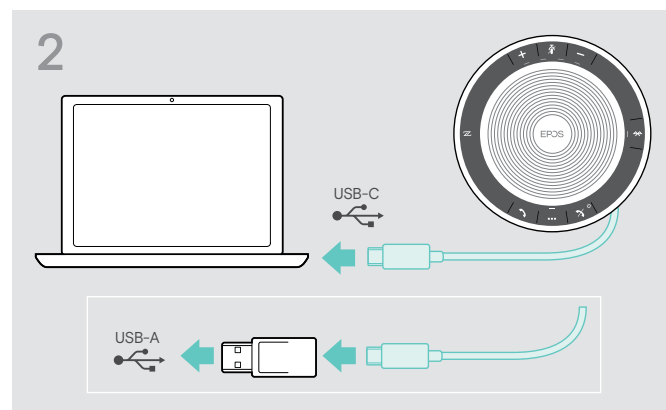

▷ Podłącz złącze USB bezpośrednio do portu USB-C lub do portu USB-A, używając dołączonego adaptera.

Zestaw głośnomówiący włącza się automatycznie. Dioda LED świeci w kolorze białym.

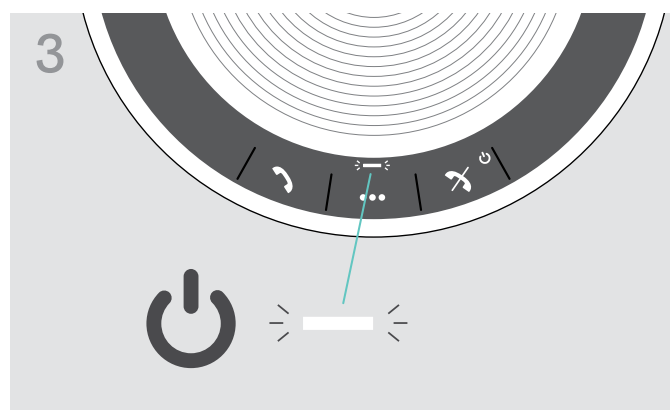

i Zestaw głośnomówiący będzie ładowany po podłączeniu (zależnie od urządzenia) – patrz strona 24.

Opis: parowanie zestawu głośnomówiącego z urządzeniami bezprzewodowymi Bluetooth®



UWAGA

Niebezpieczeństwo usterki!

Transmitowane fale radiowe telefonów komórkowych mogą mieć negatywny wpływ na delikatne i niezabezpieczone urządzenia.

- ▶ Rozmowy za pośrednictwem zestawu głośnomówiącego należy prowadzić wyłącznie w miejscach, w których dozwolona jest transmisja bezprzewodowa Bluetooth.

Zestaw głośnomówiący jest zgodny ze standardem Bluetooth 5.0. Aby przesyłać dane bezprzewodowe, należy sparować zestaw głośnomówiący z urządzeniami Bluetooth, które obsługują profil zestawu głośnomówiącego (HFP), profil zestawu słuchawkowego (HSP) lub profil zaawansowanej dystrybucji dźwięku (A2DP).

Zestaw głośnomówiący można sparować z:

- urządzeniem przenośnym: za pośrednictwem NFC™ (B, patrz strona 8) lub za pośrednictwem Bluetooth (C, patrz strona 9) albo
- kluczem sprzętowym BT-D 800 USB-C: za pośrednictwem Bluetooth (D, patrz strona 10).

Zestaw głośnomówiący można ustawić w trybie osobistym lub udostępnionym (patrz strona 22). Ustawieniem domyślnym jest tryb osobisty. W tym trybie zestaw automatycznie nawiązuje połączenie z urządzeniami na liście sparowanych urządzeń.

Funkcja domyślna (tryb osobisty):

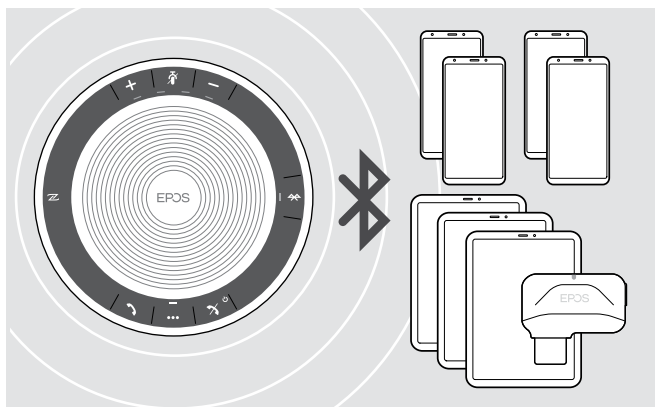

W zestawie głośnomówiącym można zapisać do ośmiu sparowanych urządzeń Bluetooth. Jeśli sparujesz zestaw głośnomówiący z dziewiątym urządzeniem Bluetooth, zapisany profil połączenia z najdawniej używanym urządzeniem Bluetooth zostanie zastąpiony. Aby ponownie nawiązać połączenie z tym urządzeniem, należy ponownie sparować je z zestawem głośnomówiącym.

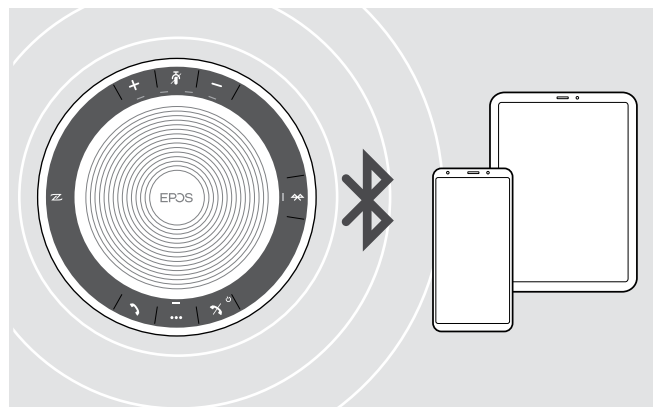

Zestaw głośnomówiący może być jednocześnie połączony bezprzewodowo z dwoma urządzeniami.

Kolejne urządzenie można połączyć dopiero po rozłączeniu jednego z już połączonych urządzeń.

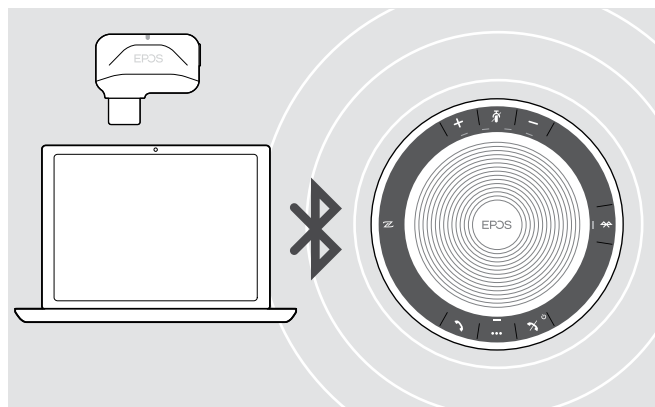

Zestawu głośnomówiącego można używać bezprzewodowo z komputerem.

Można użyć:

- wbudowanej funkcji Bluetooth komputera lub
- klucza sprzętowego BT-D 800 USB-C (dostarczanego z zestawem EXPAND 40 +).

B: Parowanie zestawu głośnomówiącego i urządzenia przenośnego za pośrednictwem NFC™



- ▶ Włącz Bluetooth i NFC (Near Field Communication, komunikacja bliskiego zasięgu) na urządzeniu przenośnym (patrz instrukcja obsługi urządzenia przenośnego).

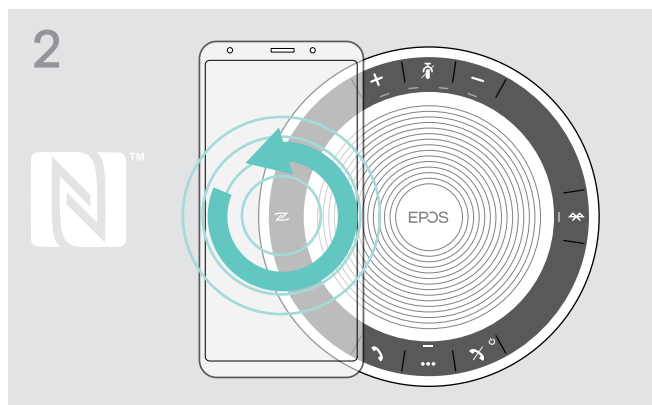

- ▶ Poruszaj urządzeniem przenośnym, wykonując niewielkie ruchy okrężne bezpośrednio nad obszarem NFC zestawu głośnomówiącego. Zestaw głośnomówiący włącza się automatycznie.

Po sparowaniu zestawu głośnomówiącego z urządzeniem przenośnym dioda LED świeci w kolorze niebieskim.

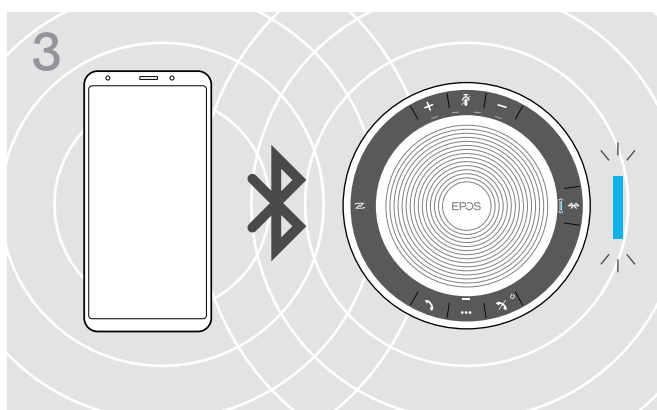

W razie konieczności: zatwierdź zestaw głośnomówiący na urządzeniach przenośnych.

C: Parowanie zestawu głośnomówiącego i urządzenia przenośnego za pośrednictwem Bluetooth®

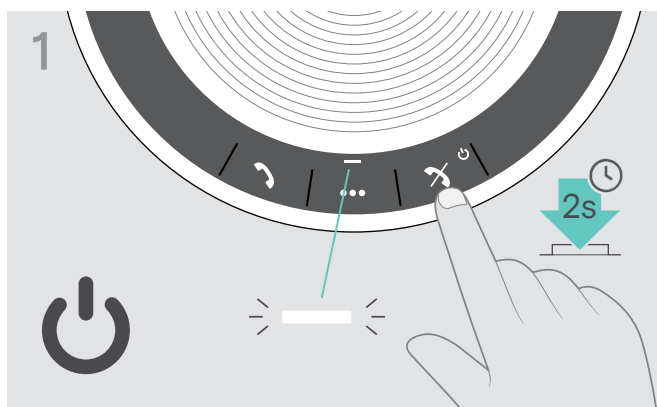

- ▶ Naciśnij i przytrzymaj przycisk włączania/wyłączania zasilania, aby włączyć zestaw głośnomówiący. Diody LED świecą w kolorze białym.

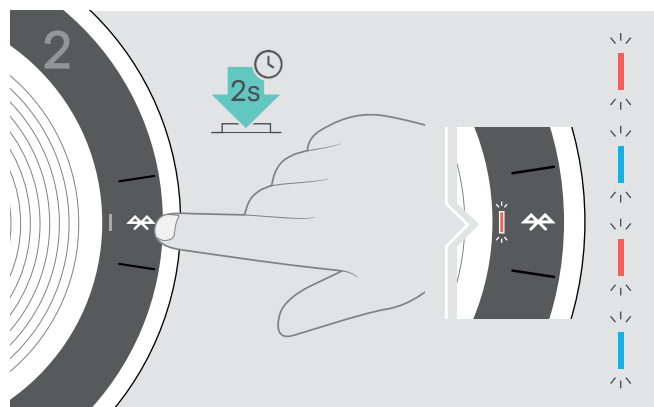

- ▶ Naciśnij i przytrzymaj przycisk Bluetooth, aż dioda LED zacznie błyskać w kolorach niebieskim i czerwonym. Zestaw głośnomówiący jest w trybie parowania.

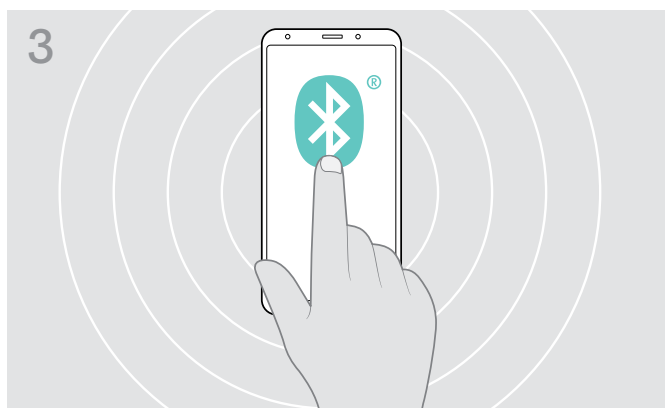

- ▶ Włącz ustawienie widoczności Bluetooth na urządzeniu przenośnym (patrz instrukcja obsługi urządzenia przenośnego).

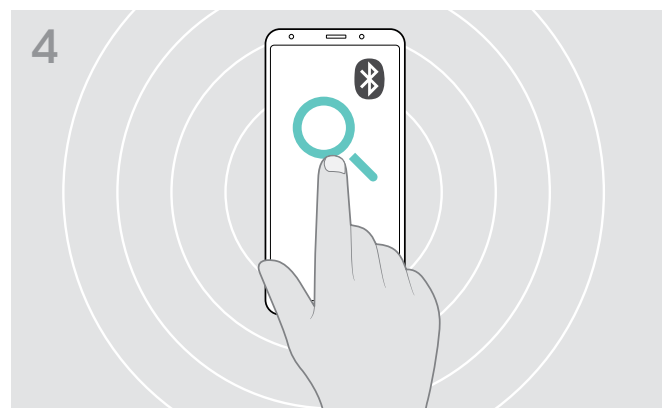

- ▶ Rozpocznij wyszukiwanie urządzeń Bluetooth. Wyświetlane są wszystkie dostępne urządzenia w pobliżu urządzenia przenośnego.



- ▶ Wybierz „EXPAND 40”*, aby nawiązać połączenie Bluetooth z zestawem głośnomówiącym.
* Nazwę domyślną „EXPAND 40” można zmienić za pomocą oprogramowania [EPOS Connect](#).

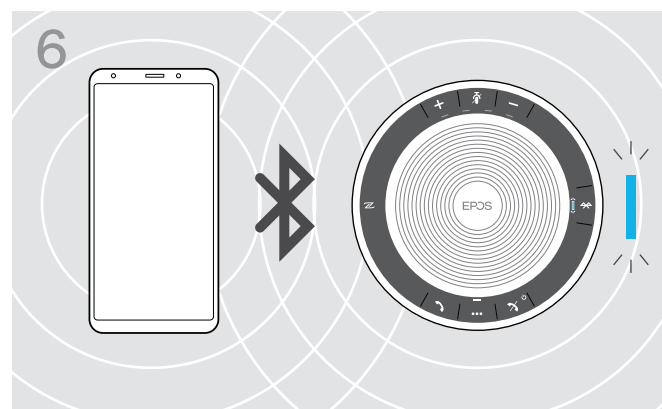

- ▶ Po sparowaniu zestawu głośnomówiącego z telefonem komórkowym dioda LED świeci w kolorze niebieskim.

D: Podłączanie klucza sprzętowego Bluetooth® do komputera i parowanie zestawu głośnomówiącego

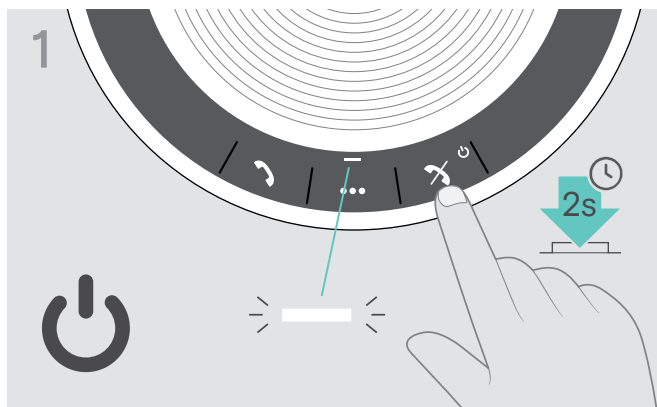

- ▷ Naciśnij i przytrzymaj przycisk włączania/wyłączania zasilania, aby włączyć zestaw głośnomówiący. Diody LED świeci w kolorze białym.

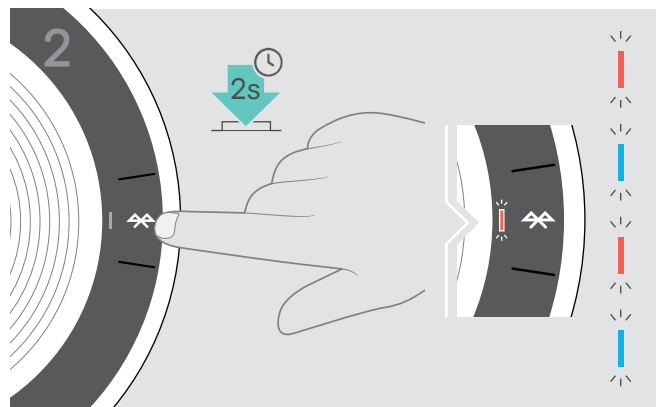

- ▷ Naciśnij i przytrzymaj przycisk Bluetooth, aż dioda LED zacznie błyskać w kolorach niebieskim i czerwonym. Zestaw głośnomówiący jest w trybie parowania.



- ▷ Wyjmij klucz sprzętowy z opakowania. Klucz sprzętowy BT-D 800 USB-C jest dostarczany z zestawem EXPAND 40 +.

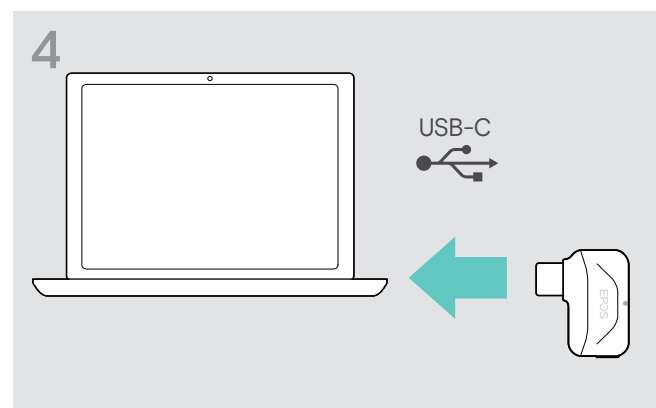

- ▷ Podłącz klucz sprzętowy do portu USB komputera.

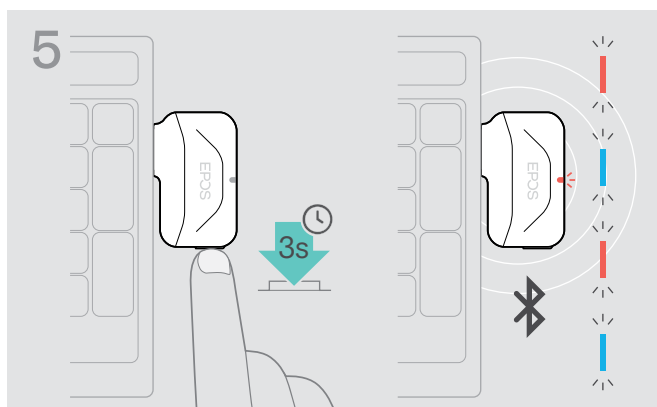

- ▷ Naciśnij i przytrzymaj przycisk klucza sprzętowego, aż dioda LED zacznie błyskać w kolorach niebieskim i czerwonym. Klucz sprzętowy jest w trybie parowania.

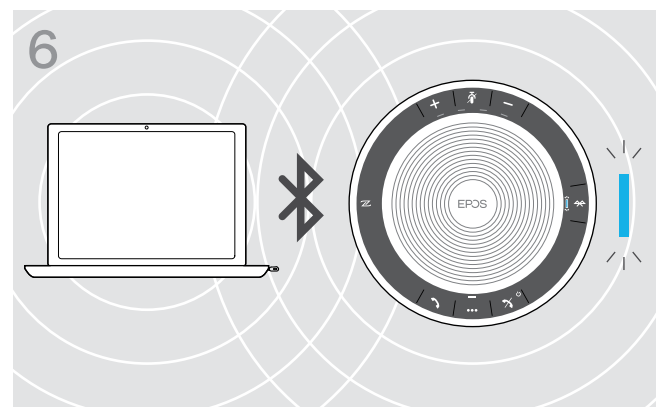

- Po sparowaniu zestawu głośnomówiącego z kluczem sprzętowym dioda LED świeci w kolorze niebieskim.

Instalowanie oprogramowania EPOS

Bezpłatne oprogramowanie EPOS wnosi wartość dodaną do produktów EPOS. Pozwala na łatwą instalację, konfigurację i aktualizację zestawu głośnomówiącego.

Przykłady obsługiwanych ustawień i konfiguracji w **EPOS Connect**

- Włączenie/wyłączenie Bluetooth
- Nazwa urządzenia
- Tryb osobisty/udostępniony
- Zarządzanie listą parowania
- Dźwięki i powiadomienia oraz język komunikatów głosowych
- Reset do ustawień fabrycznych

EPOS Connect zawiera więcej konfiguracji i dodatkowych ustawień – patrz opcje w oprogramowaniu.

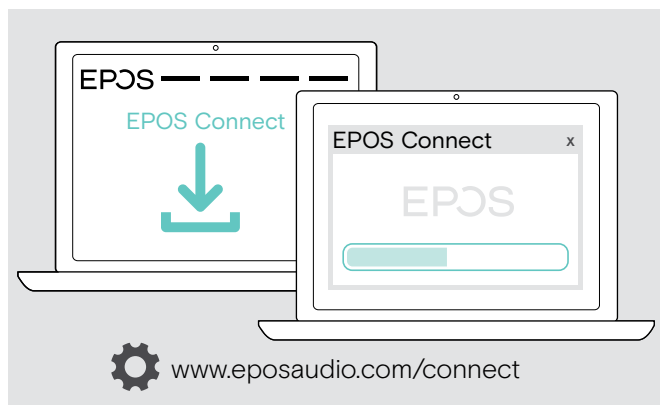

- ▷ Pobierz oprogramowanie z www.eposaudio.com/connect.
- ▷ Zainstaluj oprogramowanie. Wymagane są uprawnienia administratora na komputerze – w razie potrzeby należy skontaktować się z działem IT.

Aby wykonywać połączenia za pośrednictwem komputera:

- ▷ Zainstaluj telefon programowy (oprogramowanie VoIP) lub poproś administratora o pomoc.

Korzystanie z zestawu głośnomówiącego

Włączanie/wyłączanie zestawu głośnomówiącego

Włączanie zestawu głośnomówiącego

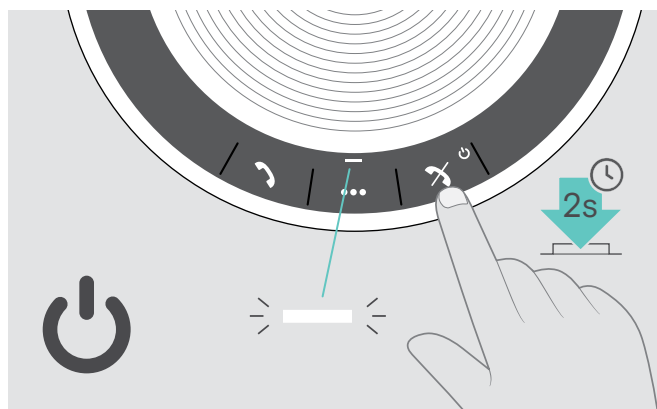

- ▶ Naciśnij i przytrzymaj przycisk włączania/wyłączania zasilania.
Dioda LED świeci w kolorze białym.

Wyłączanie zestawu głośnomówiącego

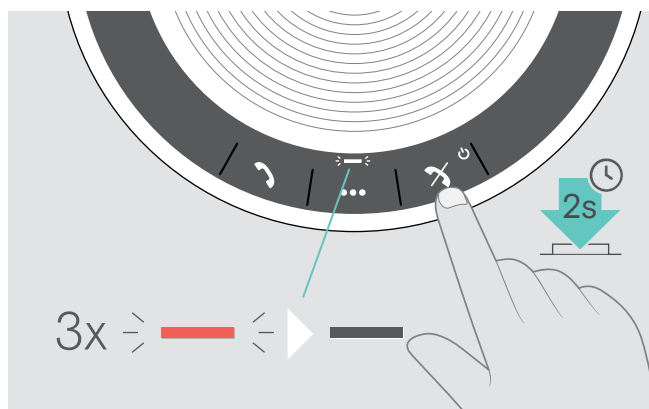

- ▶ Naciśnij i przytrzymaj przycisk włączania/wyłączania zasilania.
Dioda LED błyska 3 razy w kolorze czerwonym i gaśnie. Wszystkie ustawienia głośności zostaną automatycznie zapisane po wyłączeniu zestawu głośnomówiącego.

Nawiązywanie połączenia z urządzeniami Bluetooth®

Zestaw głośnomówiący domyślnie podejmie próbę nawiązania połączenia z dwoma ostatnio połączonymi urządzeniami Bluetooth. Więcej informacji dotyczących trybu osobistego/udostępnionego podano na stronie 22.

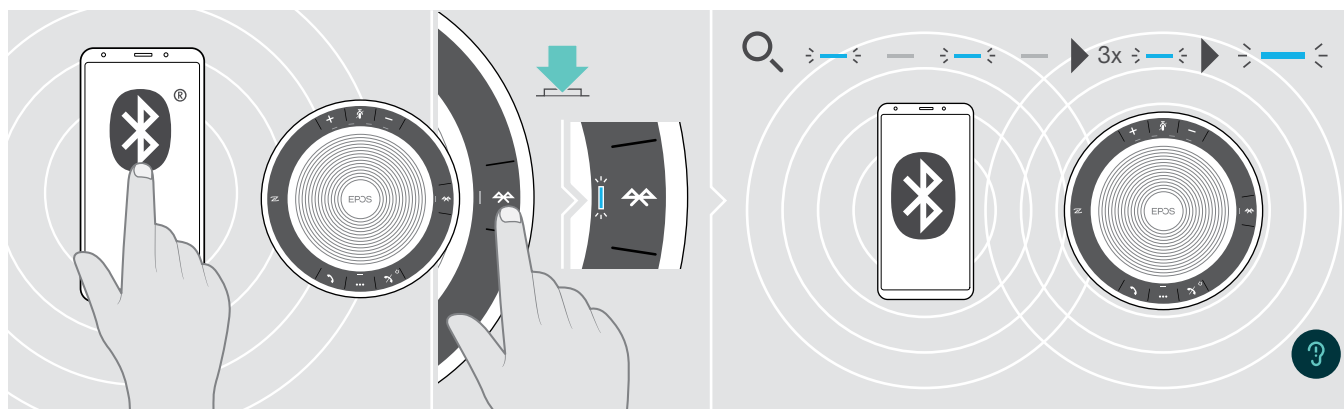

- ▶ Włącz Bluetooth na sparowanych urządzeniach.

Jeśli dioda LED Bluetooth nie błyska w kolorze niebieskim (automatyczne wyszukiwanie po włączeniu):

- ▶ Naciśnij przycisk Bluetooth, aby połączyć ręcznie.

Dioda LED błyska w kolorze niebieskim, gdy zestaw głośnomówiący próbuje nawiązać połączenie z wcześniej sparowanymi urządzeniami Bluetooth.

Po pomyślnym nawiązaniu połączenia dioda LED świeci w kolorze niebieskim.



Tylko dwa z maksymalnie ośmiu sparowanych urządzeń Bluetooth mogą być jednocześnie połączone z zestawem głośnomówiącym.

Limit czasu wyszukiwania sparowanych urządzeń zostanie przekroczony, jeśli nie zostaną znalezione żadne urządzenia. Po tym czasie należy ręcznie nawiązać połączenia na urządzeniu Bluetooth lub naciskając przycisk Bluetooth na zestawie głośnomówiącym.

Rozłączanie urządzeń Bluetooth®

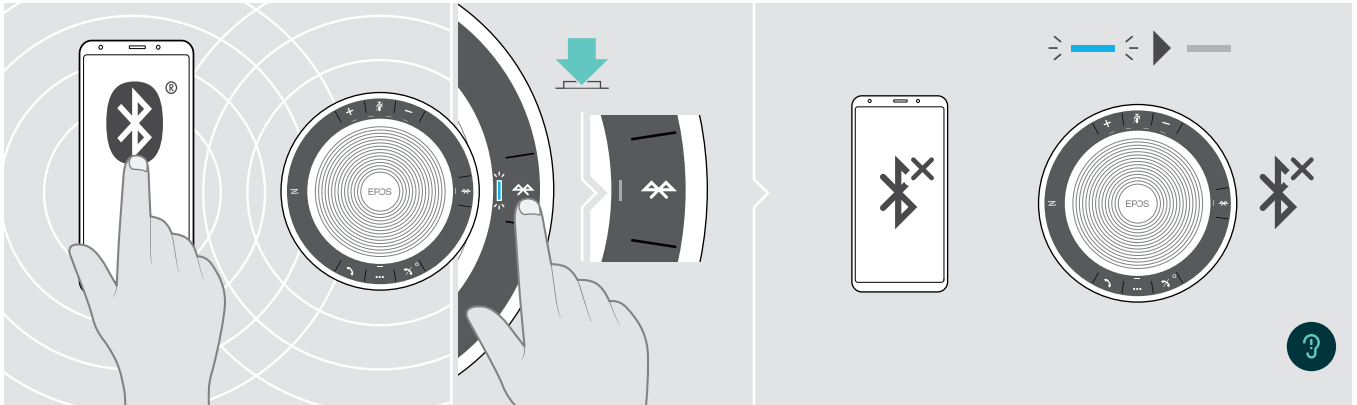

- ▶ Naciśnij przycisk Bluetooth. Dioda LED zgaśnie.
LUB Wyłącz Bluetooth na połączonym urządzeniu.

Aby ponownie nawiązać połączenie ze sparowanymi urządzeniami Bluetooth:

- ▶ Naciśnij ponownie przycisk.

Czyszczenie listy parowania zestawu głośnomówiącego

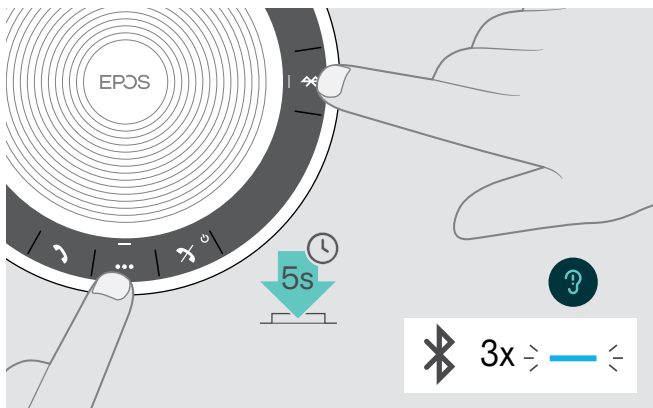

- ▶ Naciśnij i przytrzymaj przycisk wielofunkcyjny oraz przycisk Bluetooth, aż rozlegnie się komunikat głosowy. Dioda LED trzy razy błysnie w kolorze niebieskim, potwierdzając wyczyszczenie listy parowania.

Czyszczenie listy parowania klucza sprzętowego

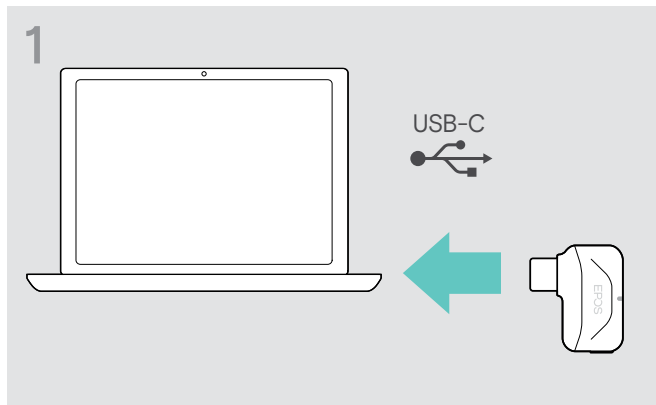

▷ Podłącz klucz sprzętowy do portu USB komputera.

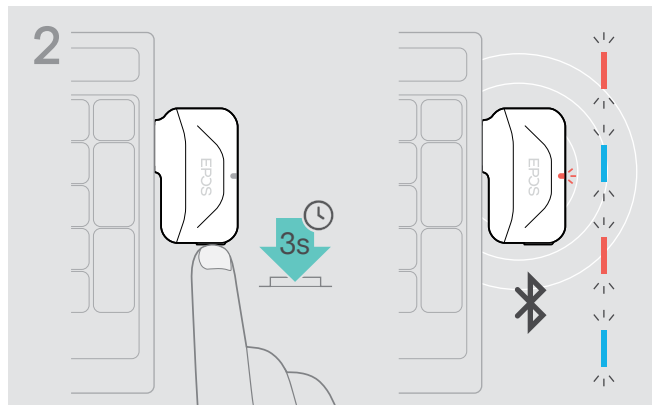

▷ Naciśnij i przytrzymaj przycisk, aż dioda LED zacznie błyskać w kolorach niebieskim i czerwonym.

▷ Dwukrotnie naciśnij przycisk. Dioda LED trzy razy błysnie w kolorze fioletowym, potwierdzając wyczyszczenie listy parowania. Klucz sprzętowy automatycznie przechodzi w tryb parowania.

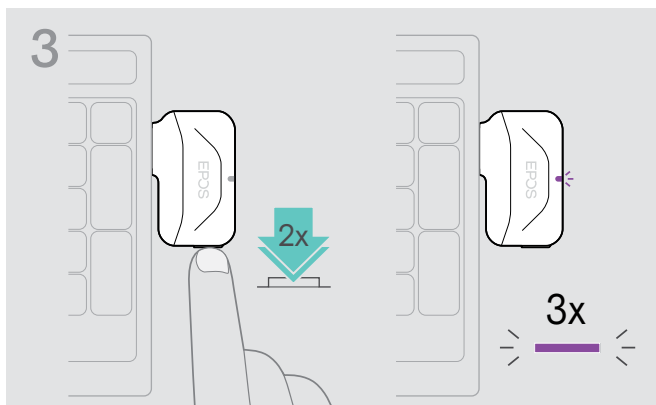

Zasięg transmisji Bluetooth®

Wykonywanie połączeń i odtwarzanie dźwięku jest możliwe tylko w zasięgu transmisji Bluetooth urządzeń. Zasięg transmisji w dużej mierze zależy od warunków środowiskowych, takich jak grubość ściany, skład ściany itp. Jeśli linia widzenia jest nieograniczona, zasięg transmisji większości telefonów komórkowych i urządzeń Bluetooth wynosi do 25 metrów.

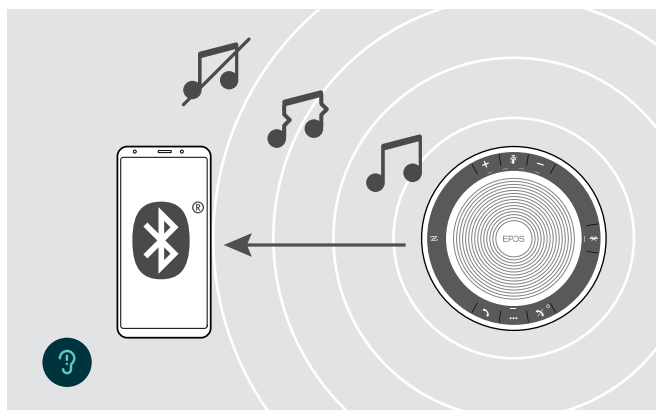

Po opuszczeniu zasięgu transmisji Bluetooth najpierw pogarsza się jakość dźwięku, a następnie połączone urządzenia zostają rozłączone.

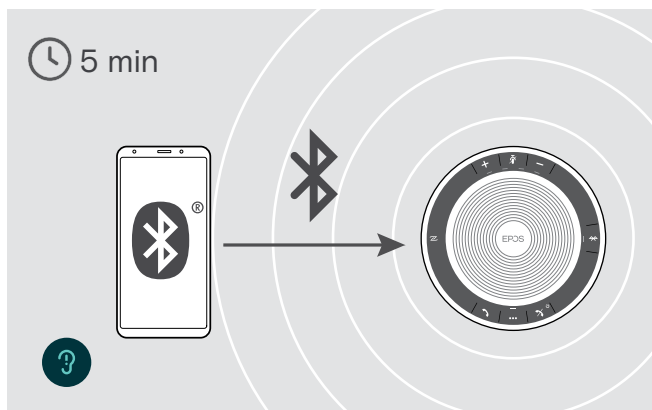

Jeśli **w krótkim czasie** urządzenie ponownie znajdzie się w zasięgu transmisji Bluetooth, zestaw głośnomówiący podejmie próbę przywrócenia połączeń – tylko w trybie osobistym.

Jeśli urządzenie **przez dłuższy czas** jest poza zasięgiem transmisji Bluetooth:

▷ Naciśnij przycisk Bluetooth, aby połączyć ręcznie.

Regulacja głośności



Można dostosować trzy niezależne ustawienia głośności zestawu głośnomówiącego:

1. Głośność połączenia: podczas aktywnego połączenia
2. Głośność dźwięku: podczas przesyłania strumieniowego dźwięku
3. Głośność dzwonka, sygnałów dźwiękowych i komunikatów głosowych:
W trybie bezczynności – brak aktywnego połączenia lub odtwarzania muzyki

Zwiększanie głośności

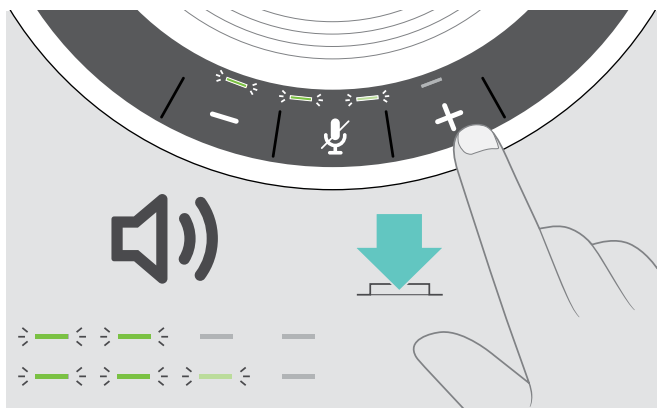

- ▷ Naciśnij przycisk +

Po każdym naciśnięciu przycisku diody LED będą zapalały się lub gasły i głośność będzie zwiększana lub zmniejszana o pół stopnia.

Zmniejszanie głośności

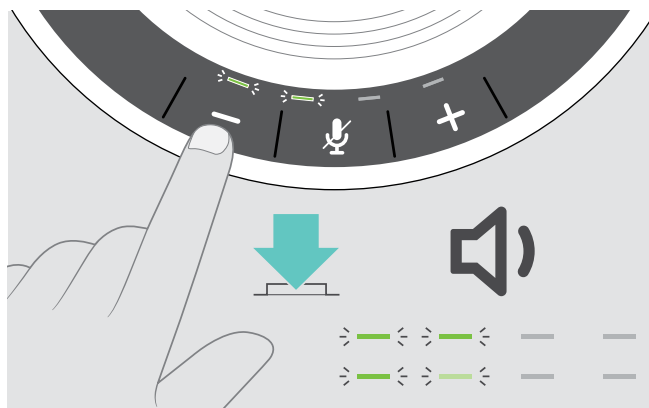

- ▷ Naciśnij przycisk -

Regulacja głośności mikrofonu zestawu głośnomówiącego przy połączeniach VoIP

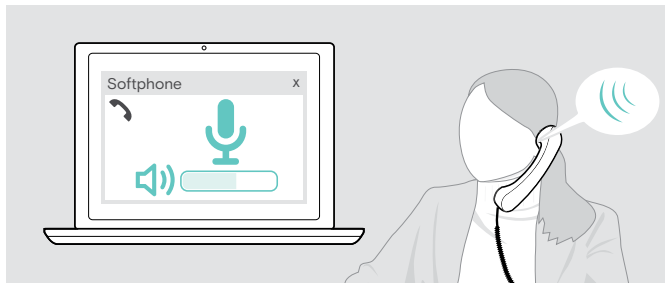

- ▷ Z podłączonego urządzenia zadzwoń do kogoś, kto pomoże Ci znaleźć właściwe ustawienie czułości Twojego mikrofonu.
- ▷ Zmień głośność mikrofonu w aplikacji VoIP i/lub w aplikacji audio na PC.

Wyciszanie mikrofonu

Wyciszanie mikrofonu

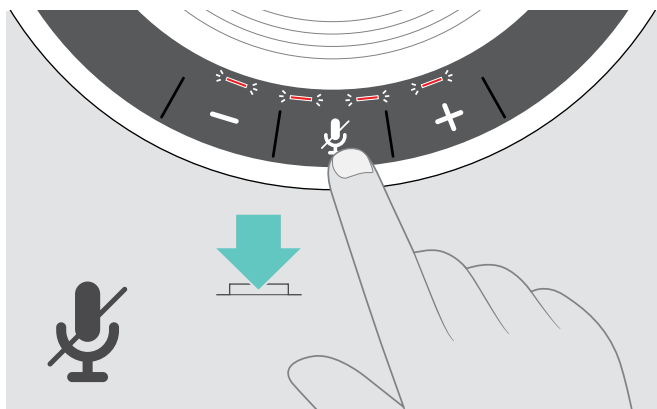

- ▷ Naciśnij przycisk wyciszenia mikrofonu.
Diody LED świecą w kolorze czerwonym.

Wyłączenie wyciszenia mikrofonu

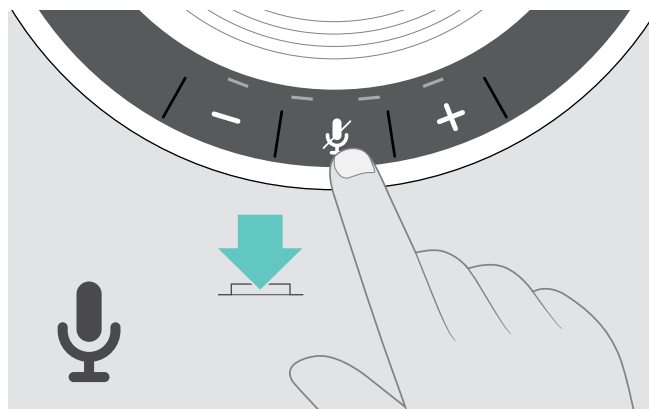

- ▷ Naciśnij ponownie przycisk.
Diody LED gasną.

Wykonywanie połączeń za pomocą zestawu głośnomówiącego

Wykonywanie połączenia

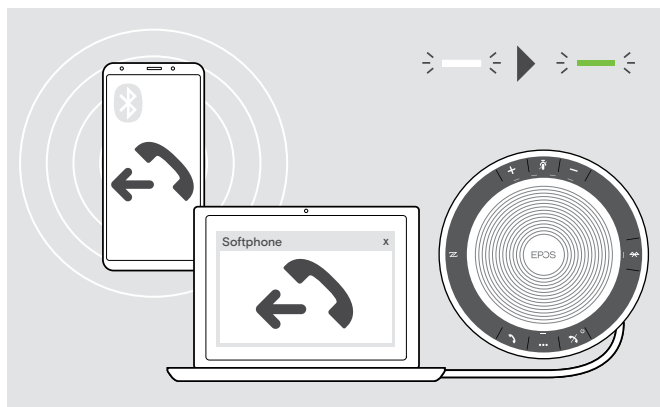

- ▶ Zainicjować połączenie na połączonym urządzeniu. Dioda LED świeci w kolorze zielonym.

Jeśli połączenie nie zostanie automatycznie przekazane do zestawu głośnomówiącego:

- ▶ Naciśnij przycisk odrzucenia połączenia lub skorzystaj z funkcji przekazywania połączenia na urządzeniu przenośnym.

Odbieranie/odrzucając/kończenie połączenia

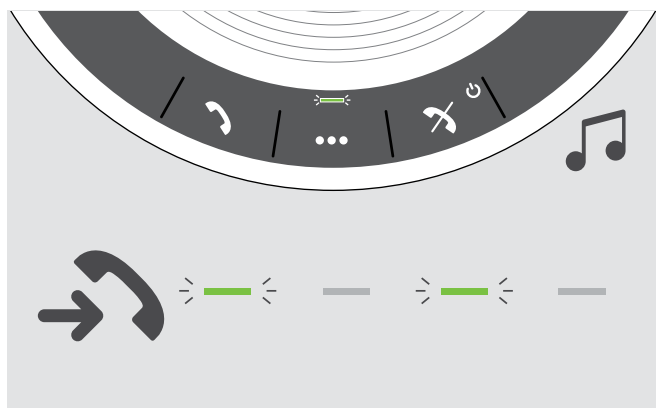

W przypadku połączenia przychodzącego: Rozlega się dźwięk dzwonka i dioda LED błyska w kolorze zielonym.

Odbieranie/zawieszanie połączenia



		Odebranie połączenia
Dioda LED		
		Zawieszenie aktywnego połączenia (wstrzymanie)
Dioda LED		



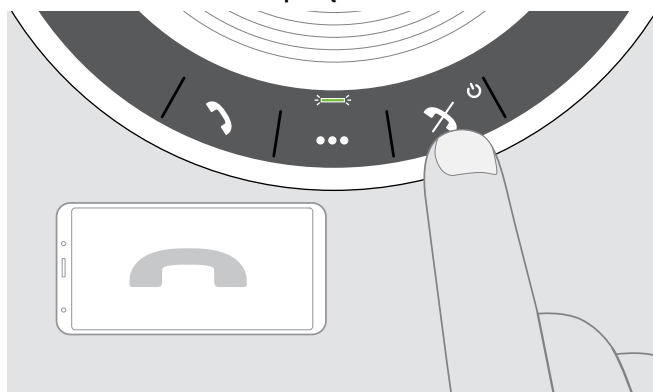



Odbieranie/kończenie połączenia



		Odrzucenie połączenia
Dioda LED		
		Zakończenie połączenia
Dioda LED		

Ponowne wybieranie numeru





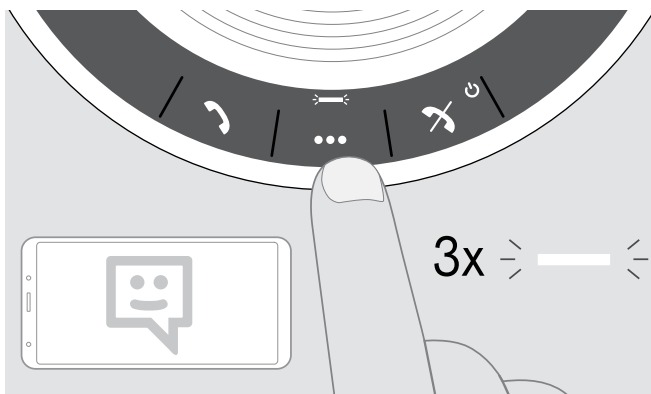

		Ponowne wybieranie ostatniego numeru
Dioda LED		
		Anulowanie ponownego wybierania
Dioda LED		

Za pomocą asystenta głosowego/wybijania głosowego

Funkcje asystenta głosowego i wybierania głosowego będą obsługiwane tylko w przypadku urządzeń połączonych za pośrednictwem Bluetooth. Dostępne funkcje zależą od połączonego urządzenia.



		Włączenie asystenta głosowego/ wybijania głosowego
		Anulowanie asystenta głosowego/ wybijania głosowego

i Ostatnie połączone urządzenie Bluetooth będzie używane w ramach asystenta głosowego lub wybierania głosowego.

Zarządzanie wieloma połączeniami

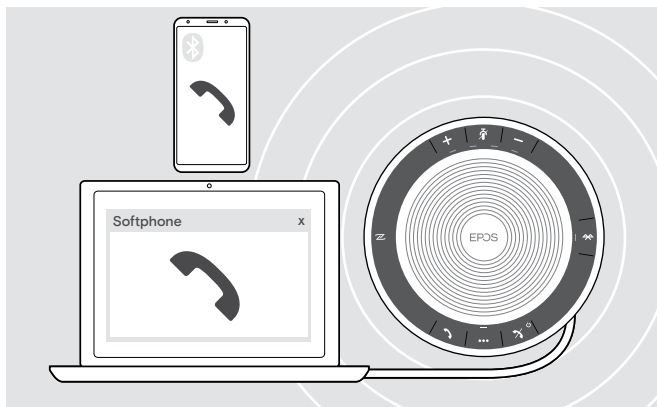

Zestawu głośnomówiącego można używać z maksymalnie trzema połączonymi urządzeniami – jednym za pośrednictwem USB i dwoma za pośrednictwem Bluetooth.

Jednocześnie można zarządzać dwoma połączeniami.

W przypadku otrzymania połączenia podczas aktywnego połączenia zostanie odtworzony dźwięk pukania.

Odebranie drugiego połączenia

Aktywne połączenie 2. połączenie przychodzące

Odebranie połączenia przychodzącego i zawieszenie aktywnego połączenia

Dioda LED

Odrzucenie drugiego połączenia

Aktywne połączenie 2. połączenie przychodzące

Odrzucenie połączenia przychodzącego i kontynuowanie aktywnego połączenia

Dioda LED

Przełączanie między połączeniami

Aktywne połączenie 2. połączenie zawieszono

Przełączanie między połączeniem aktywnym i zawieszonym

Dioda LED

Zakończenie połączenia

Aktywne połączenie 2. połączenie zawieszono

Zakończenie aktywnego połączenia i wybranie zawieszono połączenia jako aktywnego

Dioda LED

Słuchanie muzyki za pośrednictwem zestawu głośnomówiącego – odtwarzanie dźwięku

Istnieje możliwość odtwarzania dźwięku za pośrednictwem połączonego urządzenia USB lub Bluetooth.

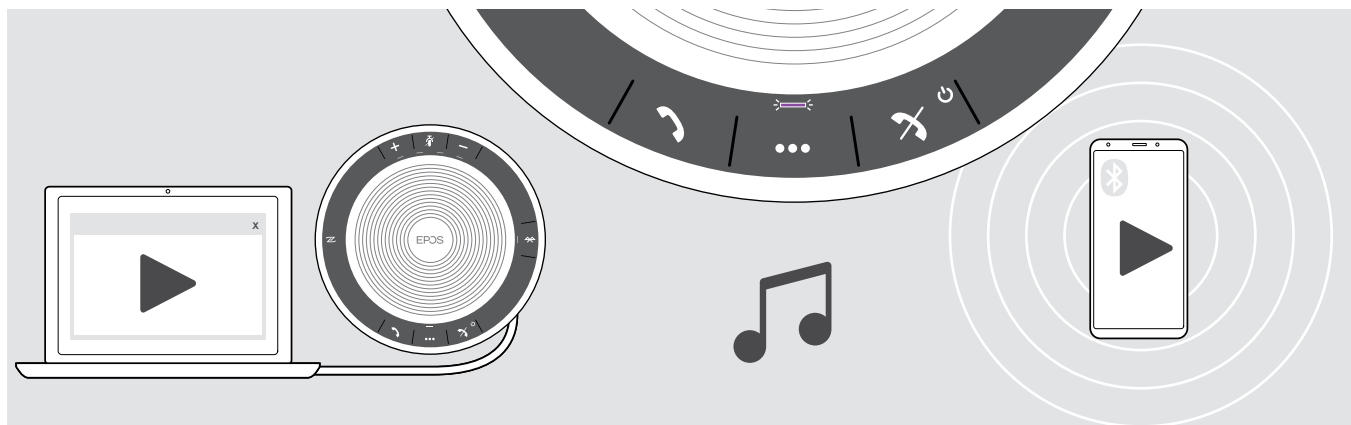

Sterowanie aktywnym odtwarzaniem dźwięku

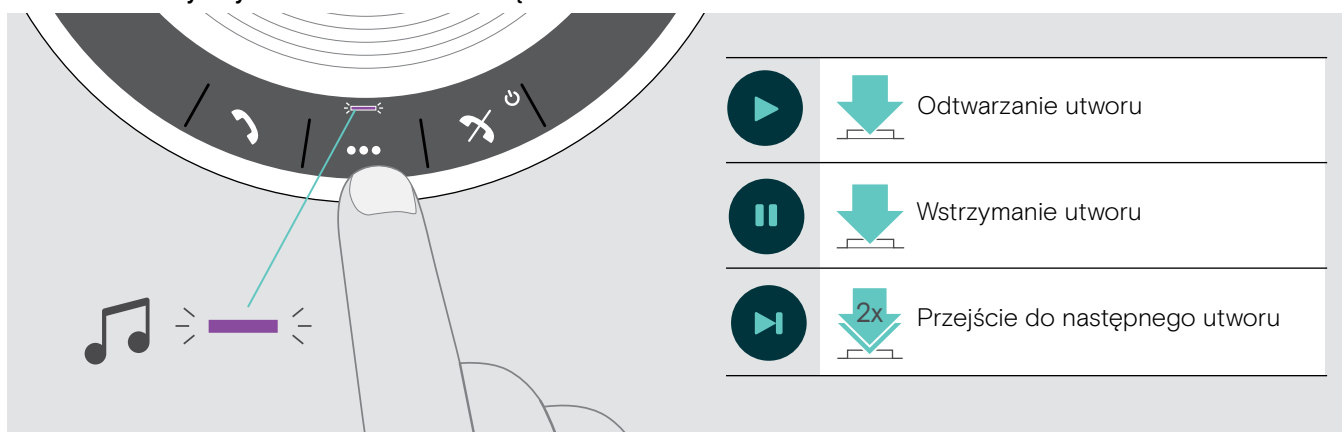

Po otrzymaniu i odebraniu połączenia odtwarzanie dźwięku zostaje wstrzymane i jest wznowiane po zakończeniu połączenia – jeśli połączone urządzenie obsługuje tę funkcję.

Funkcje dodatkowe

Przełączanie między trybem osobistym i udostępnionym Bluetooth®

W przypadku używania zestawu głośnomówiącego jako **urządzenia osobistego** automatycznie spróbuje on nawiązać połączenie z ostatnimi ośmioma sparowanymi urządzeniami. W tej konfiguracji należy korzystać z **trybu osobistego** (domyślnego).

W przypadku używania zestawu głośnomówiącego jako **urządzenia osobistego** automatyczne połączenie z wcześniej sparowanymi urządzeniami może być niepożądane. W tej konfiguracji należy korzystać z **trybu udostępnionego**. W tym trybie należy wykonać parowanie przy każdym nawiązywaniu połączenia z urządzeniem za pośrednictwem Bluetooth.

Włączanie trybu osobistego

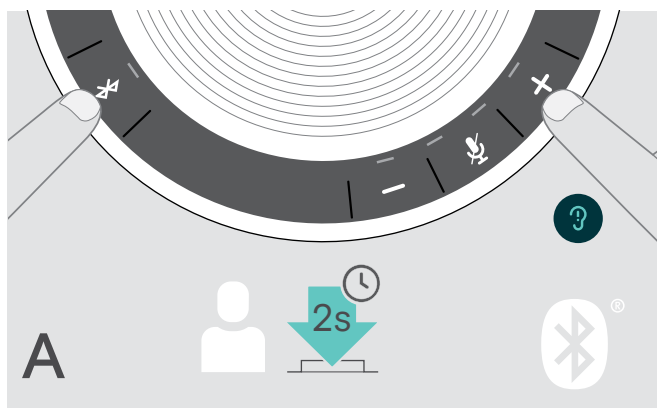

- ▶ Naciśnij przyciski Bluetooth i +.
Rozlegnie się komunikat głosowy.

Włączanie trybu udostępnionego

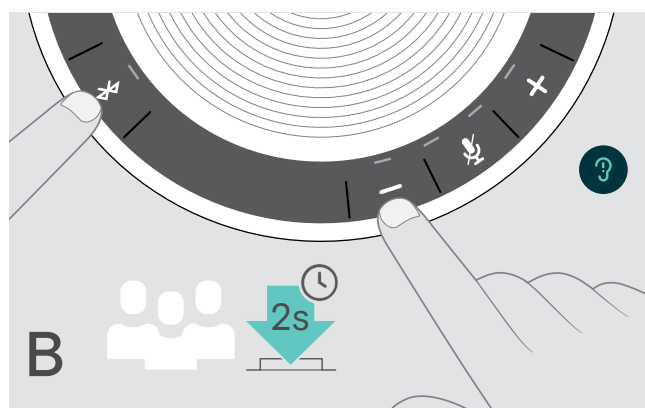

- ▶ Naciśnij przyciski Bluetooth i -.
Rozlegnie się komunikat głosowy.

Po zmianie trybu lista parowania zostaje wyczyszczona i należy ponownie sparować urządzenia (patrz strona 7).

Wybudzanie z trybu gotowości

Zestaw głośnomówiący po pewnym czasie automatycznie przechodzi w tryb gotowości, aby oszczędzać energię – w zależności od stanu połączenia, aktywności itp.



W trybie gotowości dioda LED świeci z mniejszym natężeniem i wszystkie pozostałe diody LED są wyłączone.

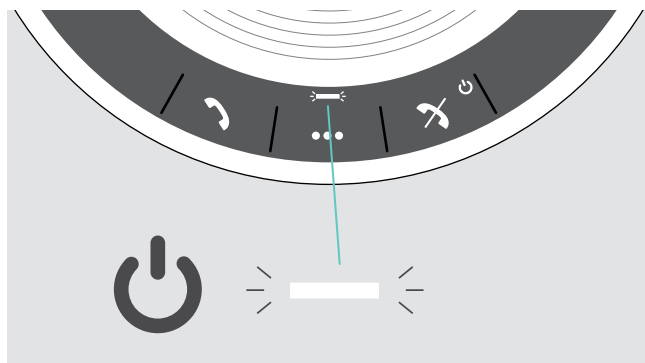

- ▶ Aby zakończyć tryb gotowości, naciśnij dowolny przycisk lub podłącz przewód USB.

i

Po pewnym czasie w trybie gotowości zestaw głośnomówiący wyłącza się, jeśli nie ma aktywnych połączeń i zestaw nie jest podłączony do źródła zasilania.

Sprawdzanie stanu akumulatora

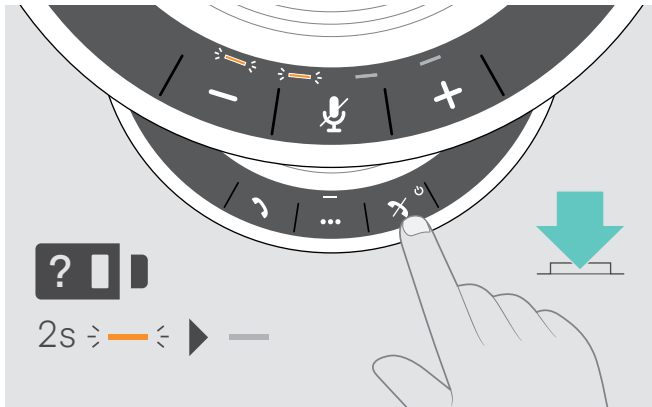

- ▷ Naciśnij przycisk stanu akumulatora. Diody LED włączą się na chwilę.

Dioda LED	Stan akumulatora
	100%
	Między 75% a 100%
	75%
	Między 50% a 75%
	50%
	Między 25% a 50%
	25%
	Między 10% a 25%
	Krytycznie niski poziom naładowania akumulatora: Dioda LED błyska w kolorze czerwonym
	▷ Naładuj zestaw słuchawkowy (patrz strona 24).

Ładowanie zestawu słuchawkowego

Gdy poziom naładowania akumulatora spadnie poniżej 10%, dioda LED błyska w kolorze czerwonym. Zestaw głośnomówiący wyłącza się automatycznie po rozładowaniu się akumulatora.

Jeśli zestaw głośnomówiący nie jest używany przez długi czas, zaleca się ładowanie go co 3 miesiące.

Zestaw głośnomówiący można ładować niezależnie od stanu zasilania (włączony lub wyłączony).

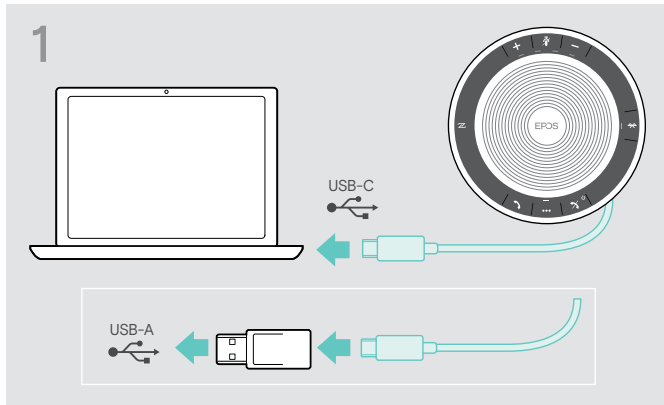

- ▶ Podłącz złącze USB do gniazda USB-C lub USB-A komputera albo do źródła zasilania USB. Zestaw głośnomówiący włącza się.

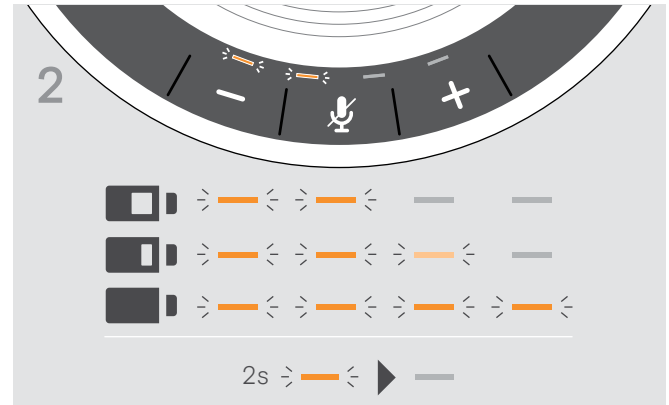

- ▶ Akumulator jest ładowany. Diody LED świecą przez chwilę, wskazując poziom naładowania akumulatora.

Włączanie/wyłączanie komunikatów głosowych

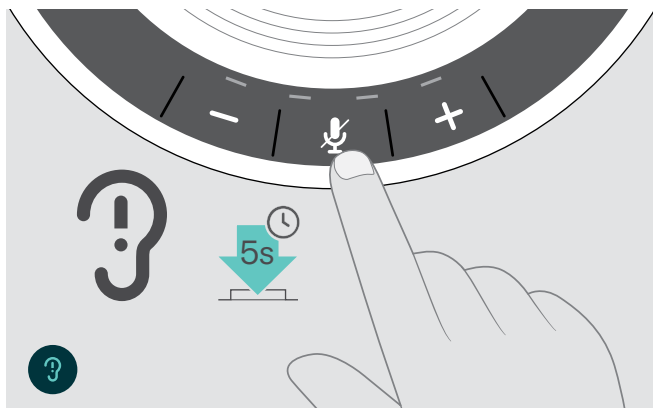

W trybie bezczynności (brak aktywnego połączenia lub odtwarzania muzyki):

- ▶ Naciśnij i przytrzymaj przycisk wyciszenia, aż zestaw głośnomówiący wyemituje komunikat głosowy dotyczący włączenia lub wyłączenia.

Po wyłączeniu komunikatów głosowych zestaw emituje sygnały dźwiękowe.

Konserwacja i aktualizacja produktów

Przechowywanie i przenoszenie zestawu głośnomówiącego

Przechowuj zestaw głośnomówiący w czystym i suchym miejscu. Gdy zestaw nie jest używany, należy przechowywać go w futerału. Pozwoli to uniknąć zarysowań i zachować produkt w dobrym stanie.

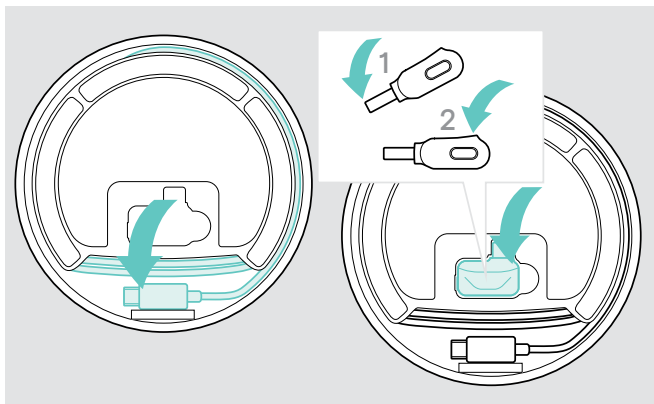

- ▷ Zwiń przewód USB.
- ▷ Umieść klucz sprzętowy we wnęce do przechowywania.

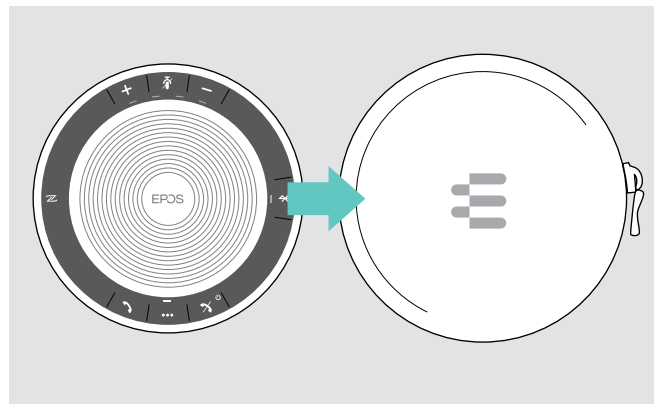

- ▷ Włóż zestaw słuchawkowy do futerału.

Czyszczenie produktów

UWAGA

Ciecze mogą uszkodzić elektronikę produktu!

Ciecze dostające się do wnętrza obudowy urządzenia mogą spowodować zwarcie i uszkodzić elektronikę.

- ▷ Należy przechowywać wszystkie ciecze z dala od produktu.
- ▷ Nie wolno używać żadnych środków czyszczących ani rozpuszczalników.

- ▷ Do czyszczenia produktu należy używać wyłącznie suchej ściereczki.

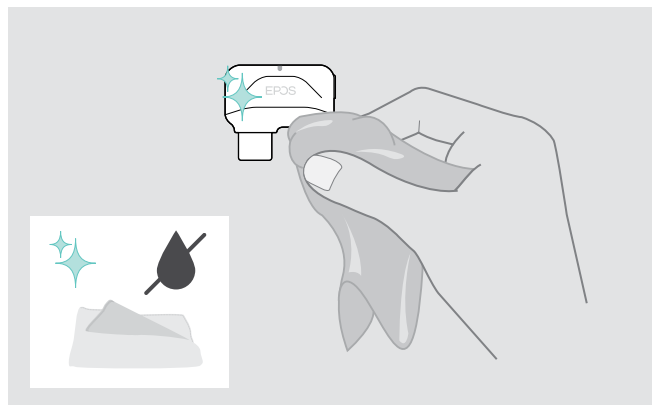
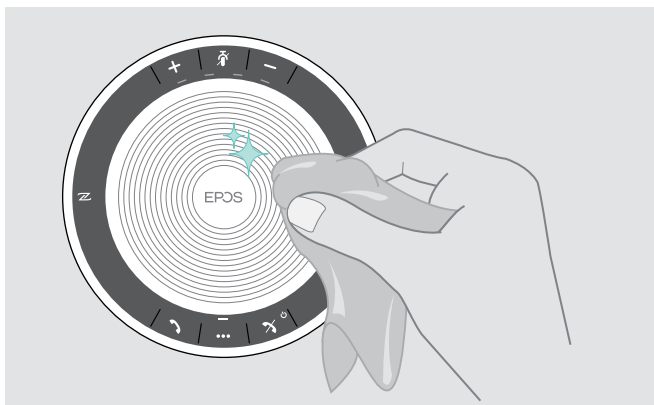

Wymiana/wyjmowanie akumulatora zestawu głośnomówiącego

UWAGA

Niebezpieczeństwo uszkodzenia produktu!

W okresie gwarancyjnym akumulator może być wymieniany wyłącznie przez autoryzowane centrum serwisowe EPOS, w przeciwnym razie gwarancja będzie nieważna.

- ▶ W razie konieczności wymiany akumulatora należy skontaktować się z centrum serwisowym EPOS. Aby znaleźć partnera EPOS w swoim kraju, należy odwiedzić witrynę www.eposaudio.com.

Poza okresem gwarancyjnym akumulator może zostać wymieniony lub usunięty przez wykwalifikowane centrum serwisowe lub wykwalifikowanego technika z działu IT lub serwisu. Instrukcje dla wykwalifikowanych techników dotyczące wymiany lub wyjmowania akumulatora są dostępne u partnera serwisowego EPOS.

Aktualizacja oprogramowania sprzętowego produktów

Oprogramowanie sprzętowe zestawu głośnomówiącego i klucza sprzętowego można zaktualizować, korzystając z bezpłatnego oprogramowania [EPOS Connect](#).

- ▶ Pobierz oprogramowanie z www.eposaudio.com/connect.
- ▶ Zainstaluj oprogramowanie.
Do zainstalowania oprogramowania potrzebne są uprawnienia administratora na komputerze. W razie potrzeby należy skontaktować się z działem IT.

Aktualizacja oprogramowania sprzętowego zestawu głośnomówiącego

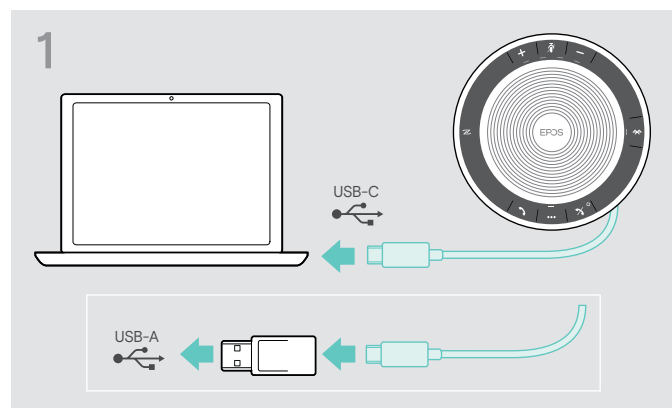

- ▶ Podłącz złącze USB bezpośrednio do portu USB-C lub do portu USB-A, używając dołączonego adaptera. Zestaw głośnomówiący włącza się automatycznie.

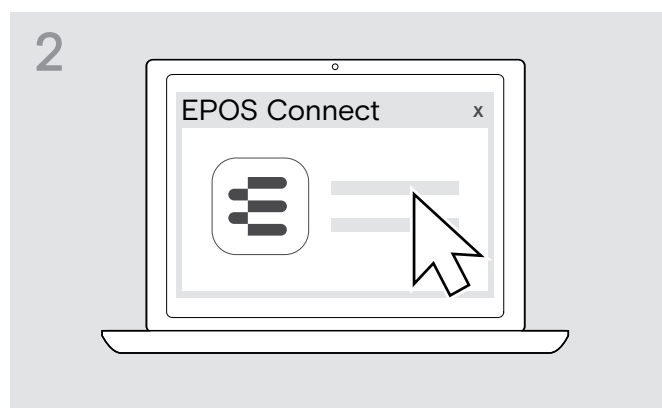

- ▶ Uruchom aplikację [EPOS Connect](#). [EPOS Connect](#) sprawdza, czy zainstalowane oprogramowanie sprzętowe jest najnowszą wersją dostępną na serwerze EPOS. W razie potrzeby należy zaktualizować do najnowszej wersji.

Aktualizacja oprogramowania sprzętowego klucza sprzętowego Bluetooth BTD 800 USB-C

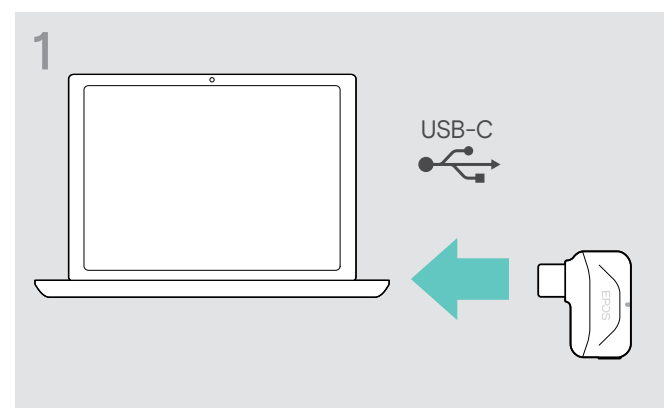

- ▶ Podłącz klucz sprzętowy Bluetooth USB do portu USB komputera.

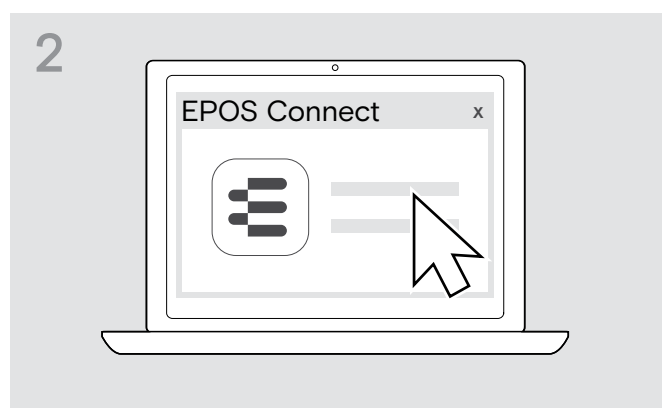

- ▶ Uruchom aplikację [EPOS Connect](#). [EPOS Connect](#) sprawdza, czy zainstalowane oprogramowanie sprzętowe jest najnowszą wersją dostępną na serwerze EPOS. W razie potrzeby należy zaktualizować do najnowszej wersji.

W przypadku problemów...

Problem	Możliwa przyczyna	Rozwiązanie	Strona
Nie można włączyć zestawu głośnomówiącego	Akumulator jest rozładowany	▷ Naładuj akumulator.	24
Brak sygnału dźwiękowego	Złącze USB nie jest prawidłowo podłączone do komputera lub adaptera	▷ Podłącz ponownie.	6
	Zestaw głośnomówiący nie jest sparowany z urządzeniem przenośnym lub kluczem sprzętowym	▷ Sprawdź, czy zestaw głośnomówiący jest sparowany. W razie potrzeby sparuj ponownie zestaw głośnomówiący.	7
	Głośność jest za niska	▷ Zwiększ głośność.	14
	Zestaw głośnomówiący jest wyłączony	▷ Włącz zestaw głośnomówiący.	12
	Połączenie z komputerem: nie wybrano zestawu głośnomówiącego jako urządzenia audio	▷ Zmień ustawienia dźwięku na komputerze.	-
Zła jakość dźwięku	Przekroczono zasięg transmisji Bluetooth	▷ Zmniejsz odległość między zestawem głośnomówiącym a połączonym urządzeniem Bluetooth.	14
Nie można sparować/ połączyć zestawu głośnomówiącego	Parowanie nie działa	▷ Sprawdź, czy urządzenie Bluetooth obsługuje profil zestawu głośnomówiącego HFP lub profil zestawu słuchawkowego HSP.	-
	Lista parowania zestawu głośnomówiącego została wyczyszczona, ale zestaw nadal jest na liście sparowanych urządzeń na urządzeniu Bluetooth	▷ Usuń zestaw głośnomówiący z listy sparowanych urządzeń na urządzeniu Bluetooth. ▷ Sparuj ponownie urządzenia.	-
	Zbyt duża odległość podczas parowania	▷ Zmniejsz odległość między zestawem głośnomówiącym a urządzeniem Bluetooth.	-
	Nie włączono funkcji Bluetooth	▷ Sprawdź, czy funkcja Bluetooth jest włączona na zestawie głośnomówiącym i urządzeniu, z którym jest nawiązywane połączenie.	-
Dioda LED aktywności świeci z mniejszym natężeniem i wszystkie pozostałe diody LED są wyłączone	Zestaw głośnomówiący w trybie gotowości	▷ Aby zakończyć tryb gotowości, naciśnij dowolny przycisk lub podłącz przewód USB.	22
Komunikaty głosowe nie są odtwarzane (tylko sygnały dźwiękowe)	Komunikaty głosowe są wyłączone	▷ Włącz komunikaty głosowe.	16
Zestaw głośnomówiący nie reaguje na naciskanie żadnego przycisku	Zestaw głośnomówiący działa nieprawidłowo	▷ Naciśnij i przytrzymaj przycisk włączania/wyłączania zasilania przez 10 sekund, aby uruchomić ponownie zestaw głośnomówiący.	-
		▷ Przywróć domyślne ustawienia fabryczne.	28
Brak połączenia Bluetooth za pośrednictwem klucza sprzętowego BT-D 800 USB-C	Klucz sprzętowy nie został prawidłowo podłączony do komputera	▷ Podłącz klucz sprzętowy ponownie.	10
	Brak połączenia między kluczem sprzętowym a zestawem głośnomówiącym	▷ Sparuj klucz sprzętowy i zestaw głośnomówiący.	10
Zestaw głośnomówiący/klucz sprzętowy nie akceptuje nowych urządzeń (parowanie)	Lista parowania została zakłócona	▷ Wyczyść listę wcześniej sparowanych urządzeń w zestawie głośnomówiącym.	13
		▷ Wyczyść listę wcześniej sparowanych urządzeń w kluczu sprzętowym.	14

Jeśli wystąpi problem, którego nie ma w powyższej tabeli lub jeśli problemu nie da się rozwiązać za pomocą proponowanych rozwiązań, należy skontaktować się z lokalnym partnerem EPOS w celu uzyskania pomocy. Aby znaleźć partnera EPOS w danym kraju, należy skorzystać z witryny www.eposaudio.com.

Przywracanie domyślnych ustawień fabrycznych zestawu głośnomówiącego

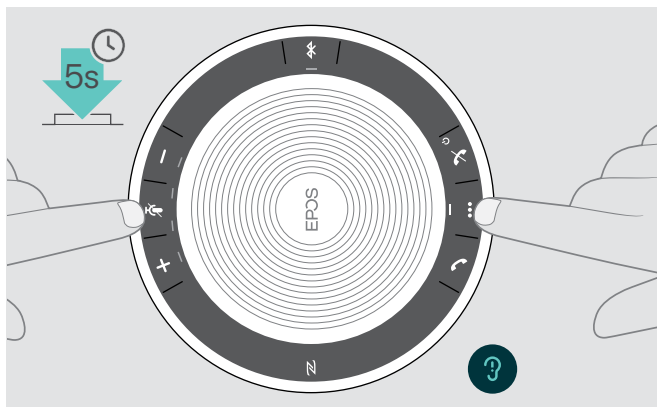

- ▶ Naciśnij i przytrzymaj przycisk wyciszenia oraz przycisk wielofunkcyjny, aż urządzenie zostanie ponownie uruchomione. Wszystkie ustawienia i lista parowania zostaną wyczyszczone.

Dane techniczne

Zestaw głośnomówiący EXPAND 40

Wymiary (Ø x wys.)	120 x 37 mm / 4.72 x 1.47 in
Waga	ok. 314 g / 11.08 oz
Czas rozmowy	do 18 godzin
Czas ładowania	ok. 3 godz. 20 min
Maks. napięcie ładowania	5 V / maks. natężenie prądu 500 mA (komputer) / 1300 mA (szybka ładowarka)
Akumulator (wbudowany)	Litowo-polimerowy; 3,7 V / 1110 mAh
Typ głośnika	Dynamiczny, magnes neodymowy
Reakcja na częstotliwość głośnika	Tryb komunikacji (USB/Bluetooth) 150-7500 Hz Tryb odtwarzania muzyki (USB/Bluetooth) 100-20 000 Hz
Typ mikrofonu	Cyfrowy MEMS
Reakcja na częstotliwość mikrofonu	150-7500 Hz (USB/Bluetooth)
Złącze	USB-C

Klucz sprzętowy Bluetooth® BTD 800 USB-C

Wymiary (szer. x wys. x gł.)	27.5 x 23.5 x 7.5 mm / 1.05 x 0.93 x 0.30 in
Waga	2.8 g / 0.1 oz / 0.006 lbs

Bluetooth®

Bluetooth	Zestaw głośnomówiący: wersja 5.0/klasa 1 Klucz sprzętowy: wersja 4.2/klasa 1
Zasięg	do 25 m (w zależności od urządzenia)
Częstotliwość nadawania	2402 - 2480 MHz
Profile	<ul style="list-style-type: none"> • Profil zestawu słuchawkowego HSP (wersja 1.2) • Profil zestawu głośnomówiącego HFP (wersja 1.7) • Profil zaawansowanej dystrybucji dźwięku A2DP (wersja 1.3) • Profil zdalnego sterowania audio/wideo AVRCP (wersja 1.6) • Profil ID urządzenia DI (wersja 1.3)
Moc wyjściowa	Zestaw głośnomówiący: maks. 10.6 dBm Klucz sprzętowy: maks. 11 dBm
Typowa czułość	-89 dBm

Zestaw głośnomówiący | BTD 800 USB-C

Zakres temperatur	pracy: +10 °C do +40 °C / +50 °F do +104 °F przechowywania: -20 °C do +60 °C / -4 °F do +140 °F
Względna wilgotność	pracy: 20% do 85% przechowywania: 10% do 95%

Znaki towarowe

Znak słowny i logo Bluetooth® są zastrzeżonymi znakami towarowymi firmy Bluetooth SIG, Inc., a wszelkie wykorzystanie tych znaków przez firmę DSEA A/S podlega licencji.

N-Mark jest znakiem towarowym lub zarejestrowanym znakiem towarowym firmy NFC Forum, Inc. w Stanach Zjednoczonych i w innych krajach.

USB Type-C® i USB-C® są znakami towarowymi firmy USB Implementers Forum.

EPOS

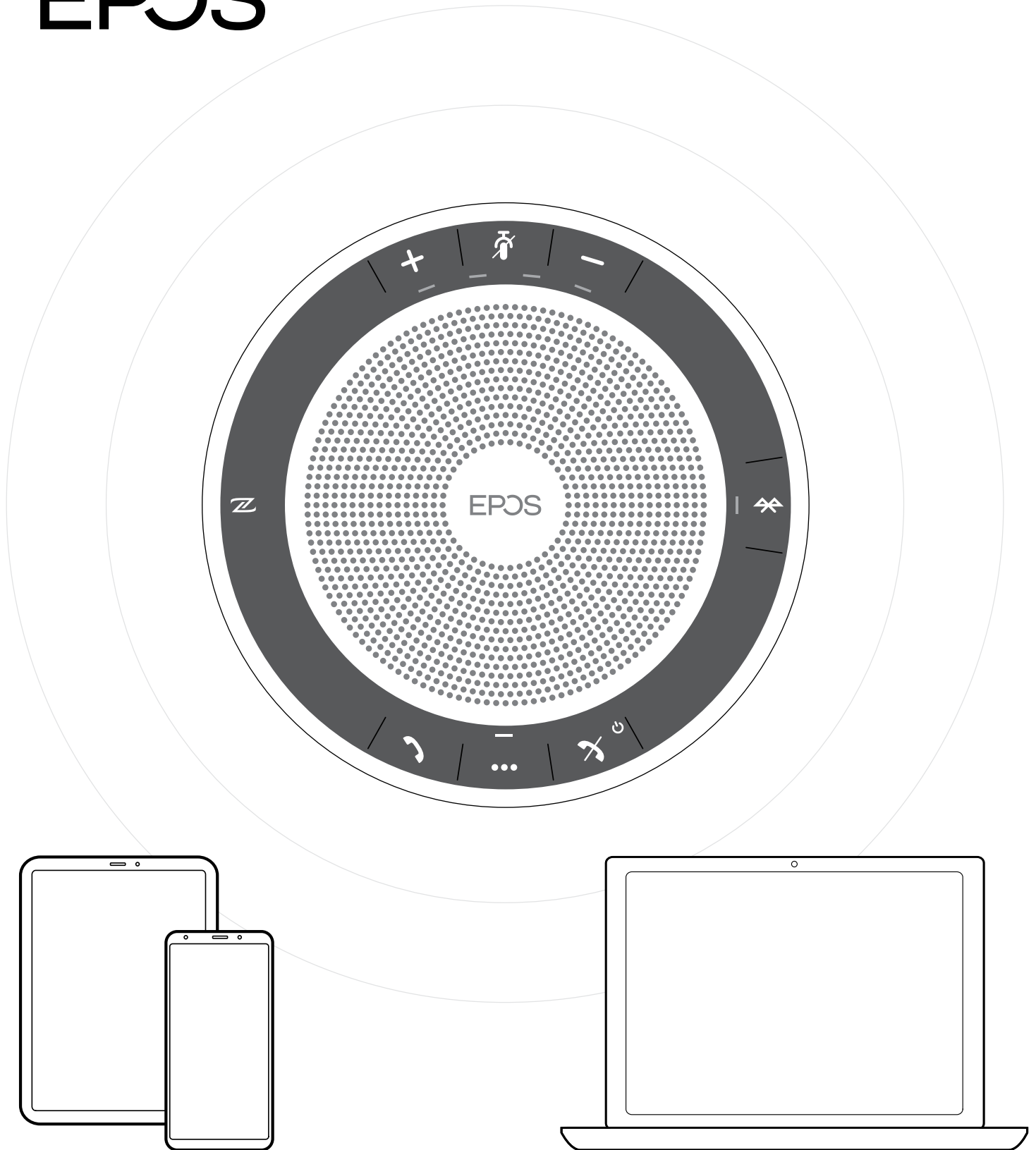

DSEA A/S

Kongebakken 9, DK-2765 Smørum, Denmark

www.eposaudio.com

Publ. 09/21, A01