

# EPDS

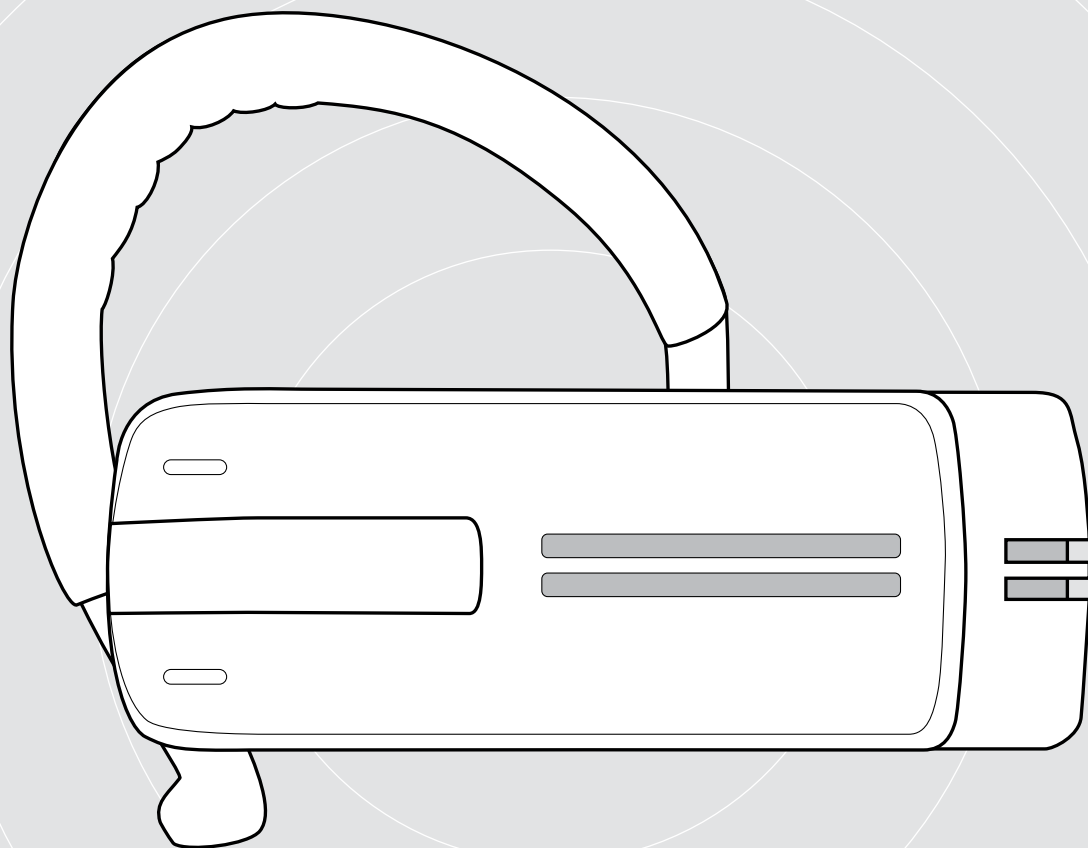

## ADAPT Presence Grey UC

Cuffia Bluetooth per telefonia

Manuale utente

# Indice

La cuffia Bluetooth Presence Grey.....	2
Contenuto della confezione .....	3
Panoramica del prodotto.....	4
Panoramica della cuffia.....	4
Panoramica del dongle.....	4
Panoramica dei LED.....	5
Messa in funzione della cuffia .....	6
Ricarica della batteria della cuffia .....	6
Associare la cuffia con dispositivi Bluetooth .....	7
Installazione del software EPOS Connect.....	10
Modifica delle impostazioni audio per la cuffia Microsoft® Windows.....	10
Uso della cuffia .....	11
Regolare singolarmente la cuffia e indossarlo.....	11
Accensione e collegamento della cuffia.....	13
Spegnimento della cuffia.....	14
Ottenere informazioni sul tempo di conversazione residuo.....	14
Modificare il volume.....	15
Disattivazione del microfono della cuffia.....	16
Abilitazione/disabilitazione delle richieste vocali.....	16
Conservazione e trasporto della cuffia.....	17
Se la cuffia è fuori dal raggio di trasmissione del Bluetooth.....	17
Esecuzione di chiamate tramite la cuffia .....	18
Esecuzione di una chiamata.....	18
Accettazione/rifiuto/conclusione di una chiamata .....	18
Trasferire la chiamata alla cuffia/dalla cuffia.....	19
Ricomposizione .....	19
Composizione vocale per computer o per l'assistente vocale per cellulare .....	19
Gestione di chiamate multiple.....	20
Manutenzione dei prodotti e aggiornamento del firmware.....	21
Pulizia dei prodotti.....	21
Aggiornamento del firmware dei prodotti.....	22
Se si verifica un problema.....	23

## La cuffia Bluetooth Presence Grey

La nuova ed elegante cuffia Bluetooth Presence Grey è la soluzione senza fili per chiamate telefoniche con cellulari e softphone con una qualità audio superba in tutti gli ambienti.

È caratterizzata dalle tecnologie WindSafe e SpeakFocus per rimuovere il rumore di fondo e migliorare la qualità della voce, fornendo così la massima comprensibilità vocale.

### Bluetooth

La cuffia rispetta lo standard Bluetooth 4.0 ed è compatibile con tutti i dispositivi Bluetooth 1.1, 1.2, 2.0, 2.1, 3.0 e 4.0 con un «profilo a mani libere» (HFP), un «profilo cuffia» (HSP) o un «profilo di diffusione audio avanzato» (A2DP).

La cuffia fornisce la libertà dell'assenza di fili consentendo di usare il proprio cellulare a mani libere.

### Vantaggi e caratteristiche principali

#### Tecnologia WindSafe

tecnologia intelligente di riduzione del rumore che usa tre microfoni digitali che lavorano in sinergia rimuovendo il rumore indesiderato del vento

#### Tecnologia SpeakFocus

sistema adattivo di riduzione del rumore con 3 microfoni digitali ottimizzato per gli ambienti rumorosi, ad es. in auto, all'aperto o in ufficio

#### Conversazioni senza eco

cancellazione digitale degli echi durante la conversazione

#### Facile da usare grazie al comando scorrevole on/off e al comando di chiamata

è possibile avviare e terminare chiamate regolando il volume in modo ottimale

#### Audio ad alta definizione

riproduzione del suono limpida, precisa e trasparente grazie all'altoparlante a banda larga e alla risposta in frequenza estesa

#### Comodità dal peso leggero

la cuffia pesa solo 13 grammi

#### Pratica da indossare

si può indossare a sinistra o a destra, con o senza gancio auricolare

#### Tempo di conversazione lungo

per parlare con i colleghi di lavoro e amici fino a 10 ore con un tempo di stand-by fino a 14 giorni

#### Controllo automatico del volume secondo il rumore,

regolazione adattiva del volume per qualità vocale e audio ottimizzata



Per le istruzioni di sicurezza, consultare la Guida per la sicurezza.



Per le specifiche, consultare la scheda informativa disponibile all'indirizzo [eposaudio.com](http://eposaudio.com)



Un elenco di accessori è disponibile sulla pagina del prodotto al sito [eposaudio.com](http://eposaudio.com)

### Trademarks

I marchi testuali e i loghi Bluetooth® sono marchi di fabbrica registrati di Bluetooth SIG, Inc. e sono utilizzati da DSEA A/S con licenza.

I marchi sono proprietà dei rispettivi titolari.

## Contenuto della confezione

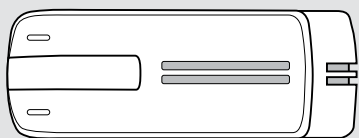

### Presence Grey

Cuffia Bluetooth mono  
con batteria ricaricabile ai polimeri litio

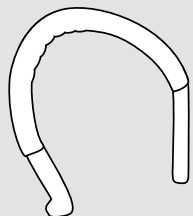

Gancio auricolare  
regolabile



Adattatori auricolari  
S, M, L

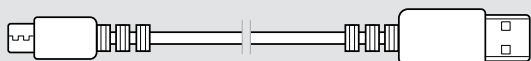

Cavo di ricarica

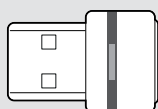

BTD 800 (USB-A)  
Dongle Bluetooth

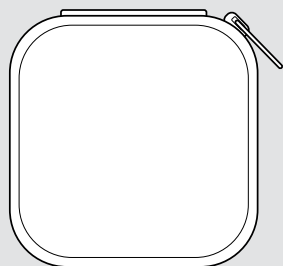

Custodia di trasporto  
per cuffia e accessori



Guida rapida  
Guida per la sicurezza  
Documento di conformità

## Panoramica del prodotto

### Panoramica della cuffia

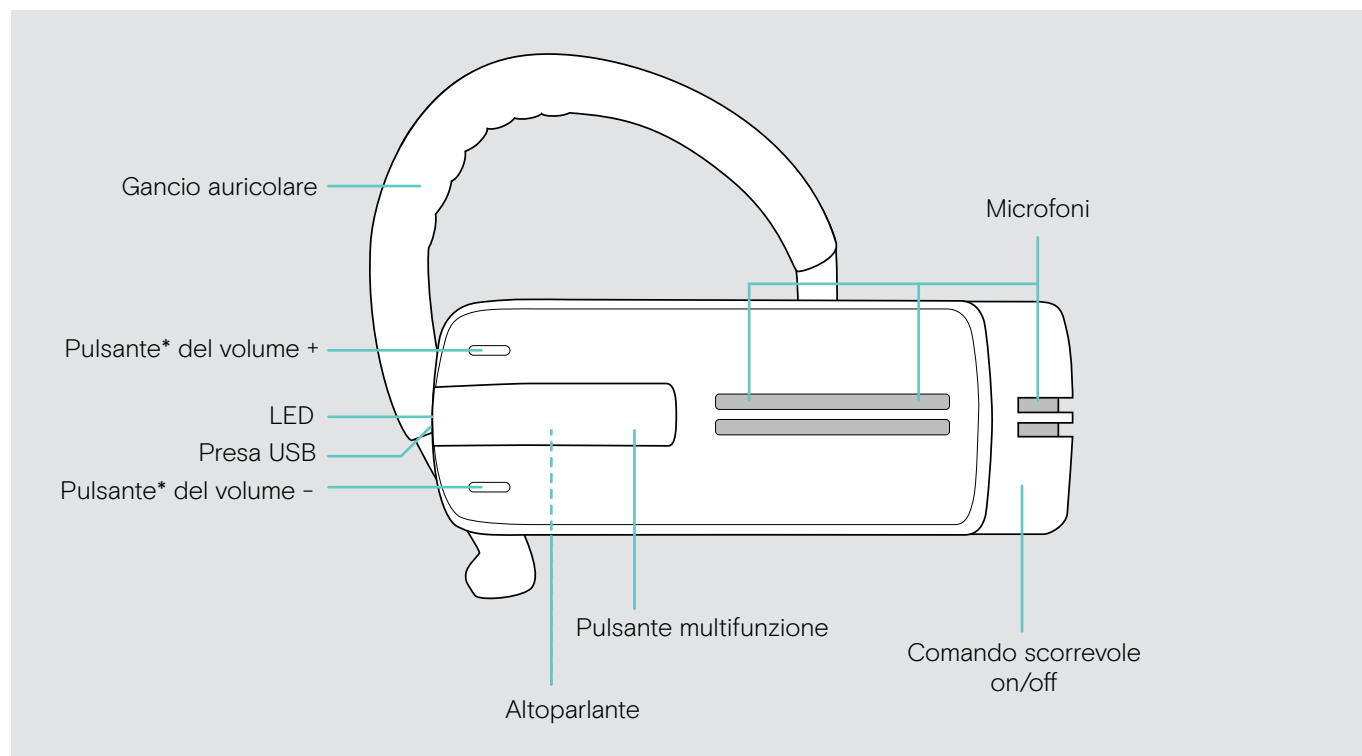

\* È possibile scambiare l'assegnazione dei pulsanti +/- (vedi pagina 15)





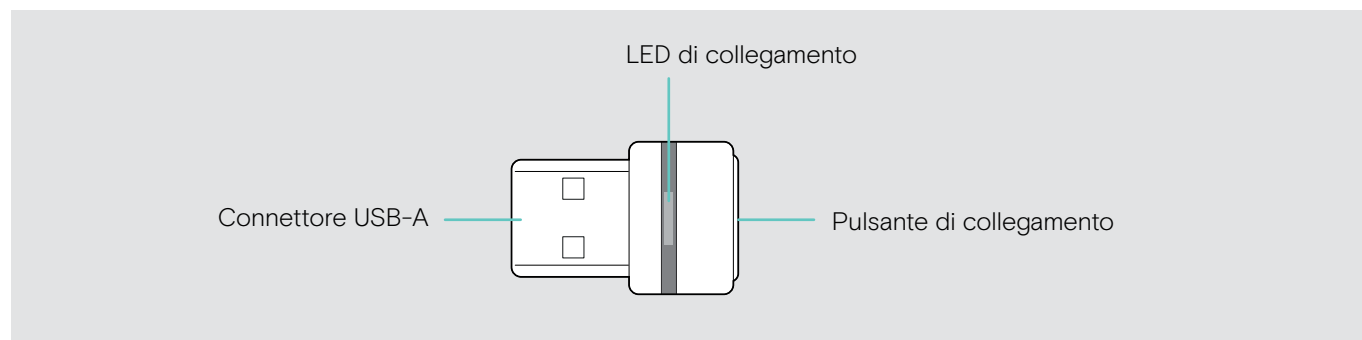





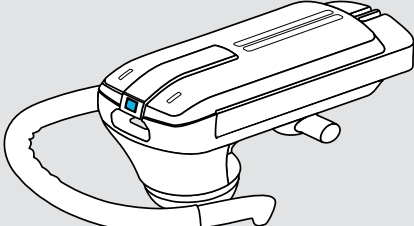







Se, ad esempio, si desidera indossare la cuffia sull'orecchio sinistro invece che su quello destro (vedi pagina 11).

### Panoramica del dongle







## Panoramica dei LED

### Panoramica dell'archetto

Cuffia	LED	Significato
	3x  ...	Cuffia accesa
	3x  ...	Cuffia spenta
	    ...	La cuffia è in modalità di associazione
	3x  ...	L'associazione è stata completata*
	3x  ...	L'associazione non è riuscita o è stata annullata
	   2s      2s   ...	Stato di connessione, non connesso
	    ...	Chiamata in arrivo
	    ...	Chiamata in arrivo + la batteria ricaricabile è debole

\*Quando la cuffia è connessa, il LED si spegne.

### Panoramica dei LED del dongle

Dongle	LED	Significato
	    ...	Dongle in modalità di associazione: ricerca di dispositivi Bluetooth per associazione e connessione
	3x  ...	Associazione riuscita
	3x  ...	Associazione non riuscita
	   2s      2s   ...	Tentativo di connessione fra dongle e dispositivo Bluetooth
	 ...	Dongle e dispositivo Bluetooth connessi
	 ...	<ul style="list-style-type: none"> <li>Chiamata in uscita/attiva</li> <li>Riproduzione multimediale in qualità standard</li> </ul>
	   0.2s      0.2s   ...	Chiamata in arrivo
	 ...	Riproduzione multimediale in qualità alta
   3s      3s   ...	Microfono del dispositivo Bluetooth collegato disattivato	

# Messa in funzione della cuffia

## Ricarica della batteria della cuffia



### ATTENZIONE

#### Pericolo di lesioni!

Indossare la cuffia durante la ricarica può causare scottature e lesioni.

> Non indossare la cuffia durante la ricarica.

Un ciclo completo di ricarica dura 1 ora e 20 minuti circa. Prima di usare la cuffia per la prima volta, ricaricare la batteria ricaricabile per un ciclo completo senza interruzioni.

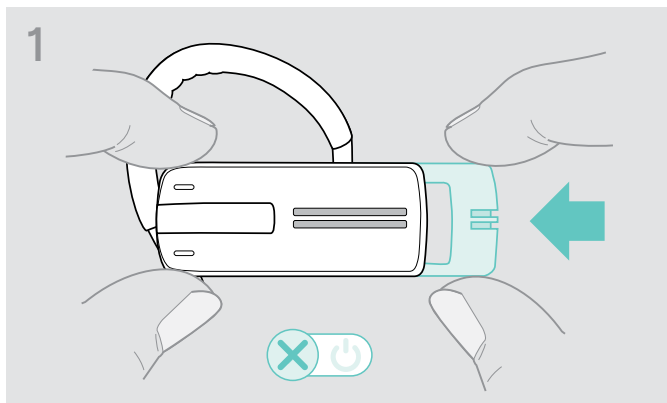

> Spingere leggermente il comando scorrevole on/off verso la cuffia.

Viene emesso il messaggio vocale «power off» (spegnimento) nella cuffia e il LED lampeggia 3 volte.

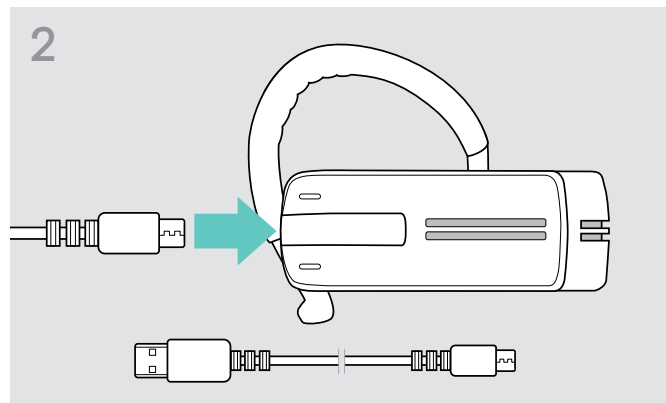

> Collegare il connettore USB del cavo di ricarica alla presa USB della cuffia.

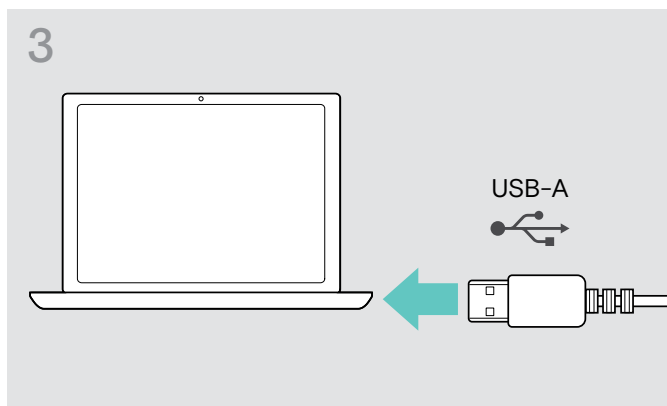

> Collegare il connettore USB del cavo di ricarica alla presa USB del computer.

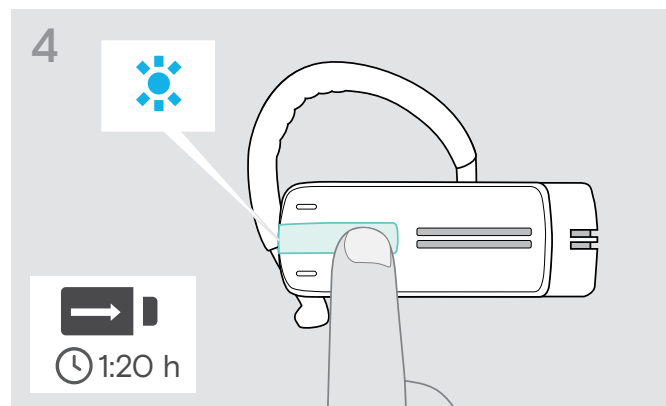

La batteria viene ricaricata. Il LED lampeggia secondo il livello di ricarica della batteria. Dopo 5 minuti, il LED si spegne.

> Premere il pulsante multifunzione per verificare il livello di ricarica della batteria. Quando la batteria è completamente carica, le luci LED blu sono sempre accese.

Un tempo di ricarica di ...	corrispondente a un tempo di conversazione di ...	Il LED lampeggia
circa 10 minuti	meno di 1 ora	1x
circa 20 minuti	tra 1 e 2 ore	1x
circa 40 minuti	tra 2 e 4 ore	2x
circa 80 minuti	tra 4 e 10 ore	3x

Quando il livello di ricarica scende sotto i 15 minuti di tempo di conversazione, il LED lampeggia con colore rosso e viene emesso più volte il messaggio vocale «recharge headset» (ricarica la cuffia). Quando la batteria è scarica, la cuffia si spegne automaticamente.

### L'indicatore del livello di batteria è visibile su iPhone di Apple

Quando la cuffia è associata con un iPhone, lo schermo dell'iPhone mostra un indicatore di livello della batteria della cuffia.

## Associare la cuffia con dispositivi Bluetooth



### ATTENZIONE

#### Pericolo di malfunzionamento!

Le onde radio trasmesse dai telefoni cellulari possono compromettere il funzionamento di dispositivi sensibili e non protetti.

> Effettuare chiamate con la cuffia solo in luoghi dove è consentita la trasmissione wireless di tipo Bluetooth.

La cuffia è conforme allo standard Bluetooth 4.0. Affinché i dati siano trasmessi senza fili tramite la tecnologia Bluetooth, è necessario associare la propria cuffia con i dispositivi Bluetooth che supportano «il profilo a mani libere» (HFP), il «profilo cuffia» (HSP) o il «profilo di diffusione audio avanzato» (A2DP).

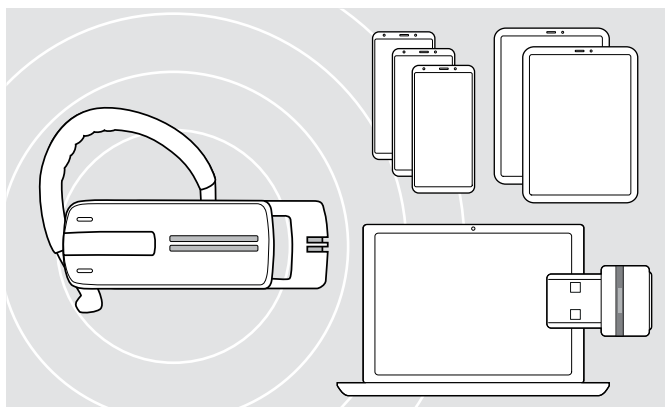

La cuffia può memorizzare fino a otto profili di collegamento con dispositivi Bluetooth con i quali è stato associato.

Se si associa un nono dispositivo, il profilo di collegamento salvato dell'ultimo dispositivo Bluetooth usato verrà sovrascritto. Per ristabilire una connessione con tale dispositivo Bluetooth, occorre associarlo di nuovo.



Una volta acceso, la cuffia tenta in automatico di collegarsi con gli ultimi due dispositivi Bluetooth con cui si è connesso.

È possibile collegare un terzo dispositivo Bluetooth solo dopo aver spento il primo o il secondo.

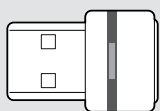

Per connettere la cuffia in modalità wireless a un computer, utilizzare il dongle BTD 800.



### Associare la cuffia con un dispositivo Bluetooth

A titolo di esempio per un cellulare, il seguente capitolo descrive il modo in cui associare la cuffia a un dispositivo Bluetooth. In caso di funzionamento differente, procedere come descritto nel manuale di istruzioni del proprio cellulare.

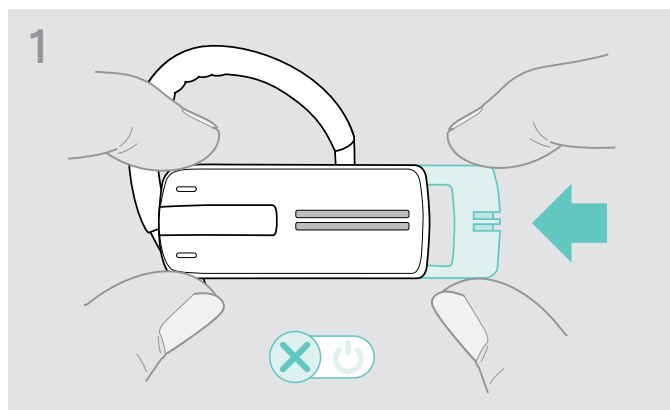

- > Spingere leggermente il comando scorrevole on/off verso la cuffia. Viene emesso il messaggio vocale «power off» (spegnimento) nella cuffia e il LED lampeggia 3 volte.

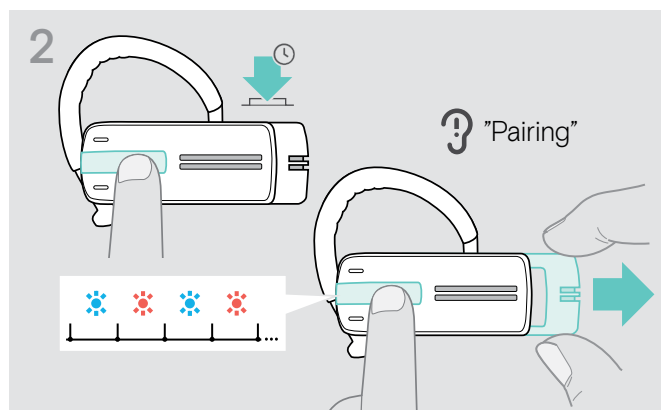

- > Tenere premuto il pulsante multifunzione e spostare il comando on/off verso il lato opposto alla cuffia. Il LED lampeggia in modo alternato in blu e rosso. La cuffia è in modalità di associazione.



- > Attivare la visibilità Bluetooth sul proprio cellulare.



- > Avviare la ricerca di nuovi dispositivi Bluetooth. Sono visualizzati tutti i dispositivi disponibili nelle vicinanze del cellulare.

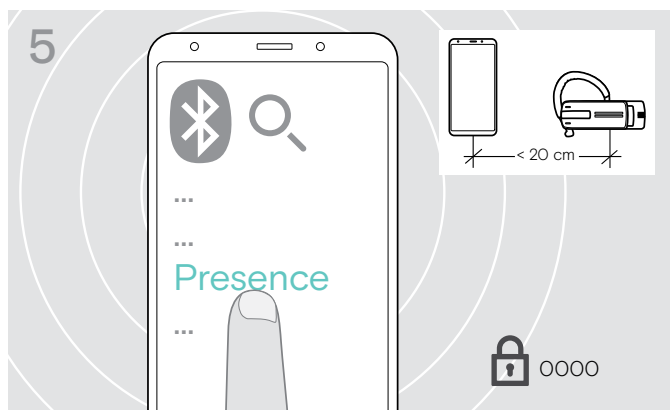

- > Scegliere «Presence» per stabilire la connessione Bluetooth con la cuffia. Se necessario, inserire il codice PIN predefinito «0000».

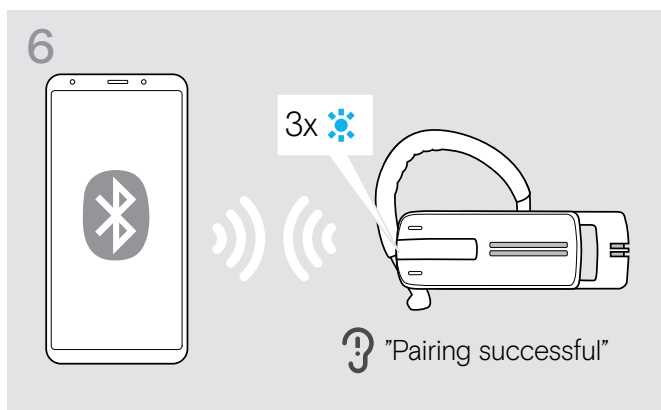

- Quando la cuffia è associato con il cellulare, il LED si spegne.

### Uso della cuffia con un computer e un dongle USB Bluetooth

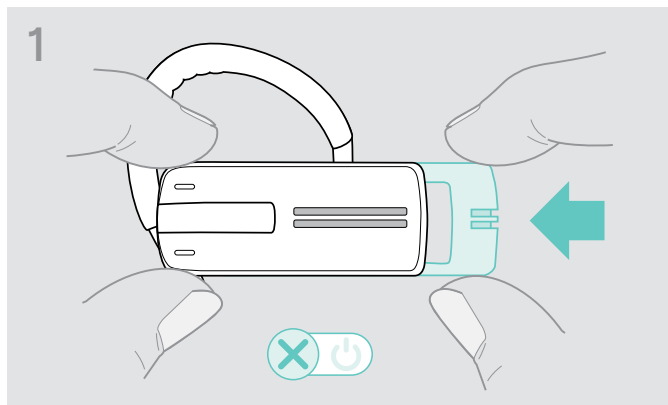

- > Spingere leggermente il comando scorrevole on/off verso la cuffia. Viene emesso il messaggio vocale «power off» (spegnimento) nella cuffia e il LED lampeggia 3 volte.

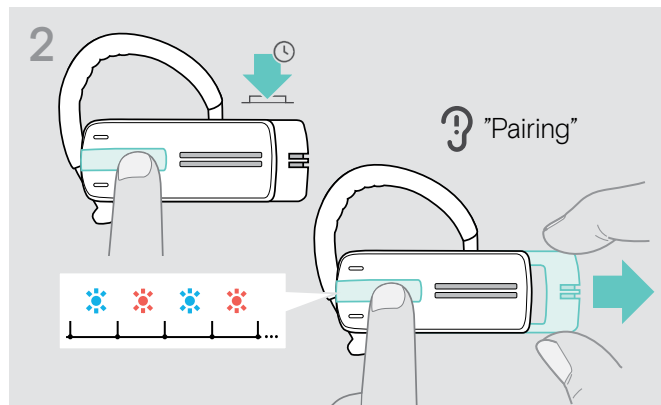

- > Tenere premuto il pulsante multifunzione e spostare il comando on/off verso il lato opposto alla cuffia. Il LED lampeggia in modo alternato in blu e rosso. La cuffia è in modalità di associazione.

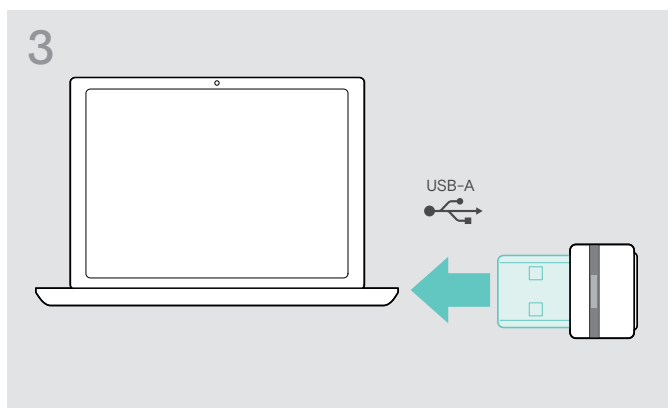

- > Inserire il dongle Bluetooth nella porta USB del computer.

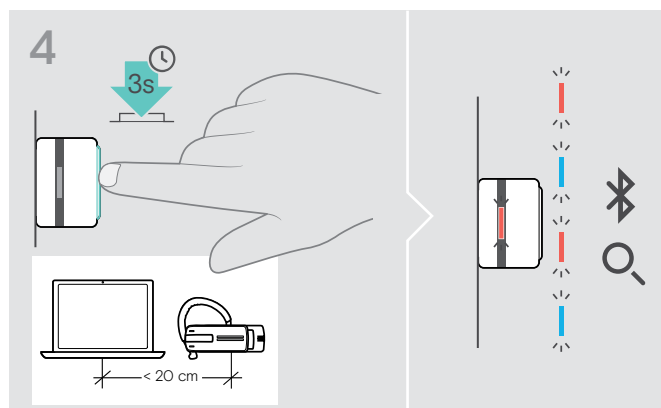

- > Tenere premuto per 3 secondi il pulsante del dongle per entrare nella modalità di associazione. Il LED lampeggia in modo alternato in blu e rosso.

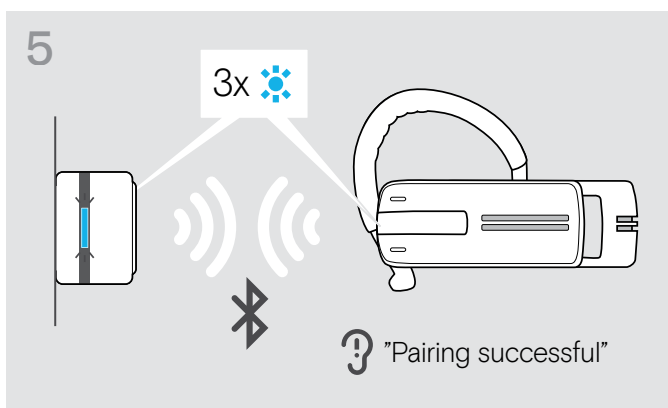

Una volta associati i dispositivi Bluetooth, il LED lampeggia 3 volte in blu e si illumina in blu scuro fisso.

## Installazione del software EPOS Connect

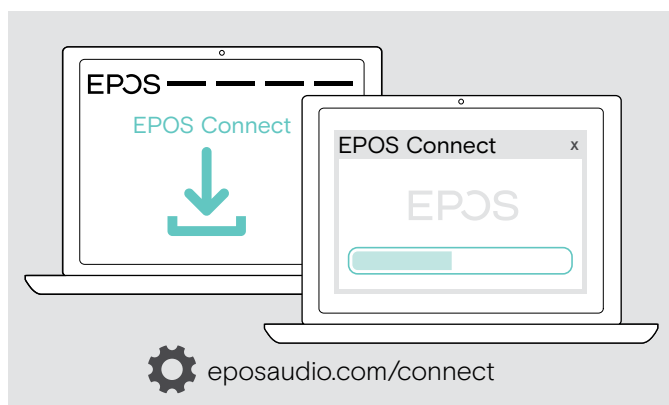

Il software **EPOS Connect** gratuito consente di configurare e aggiornare la cuffia e offre impostazioni aggiuntive.

- > Scaricare il software dall'indirizzo [eposaudio.com/connect](https://eposaudio.com/connect).
- > Installare il software.  
È necessario avere diritti di amministratore sul proprio computer. Se necessario, contattare il proprio reparto IT.

Per effettuare chiamate tramite computer:

- > Installare un softphone (software VoIP) o contattare il proprio amministratore per ricevere assistenza.

## Modifica delle impostazioni audio per la cuffia Microsoft® Windows

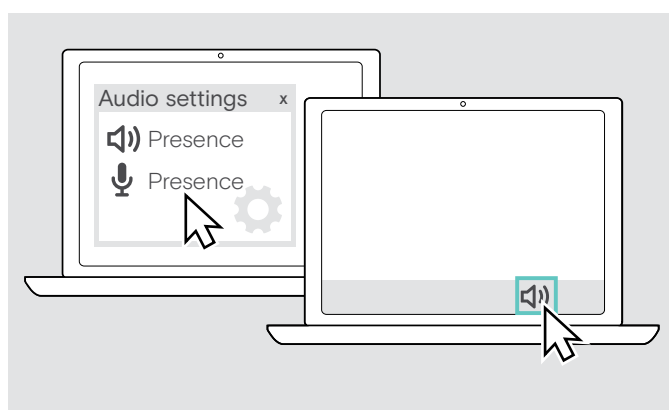

Windows in genere modifica automaticamente le impostazioni audio se si connette a una nuova cuffia.

Se la cuffia è connessa ma non si sente alcun suono:

- > Cliccare con il pulsante destro del mouse sull'icona Audio.
- > Selezionare in uscita Presence come altoparlante.
- > Selezionare in ingresso Presence come microfono.

## Uso della cuffia

### Regolare singolarmente la cuffia e indossarlo

Per una propria comodità di utilizzo, la cuffia può essere indossata sull'orecchio sinistro o destro in tre modi diversi: con il gancio auricolare o con l'adattatore auricolare o combinando i due modi.

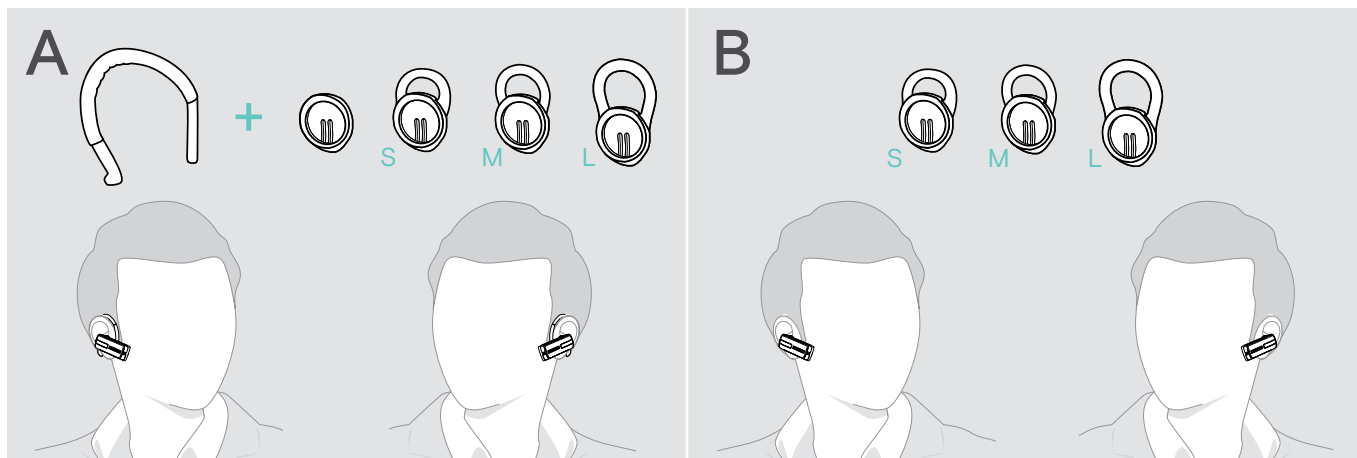

### Indossare la cuffia con l'adattatore per orecchio

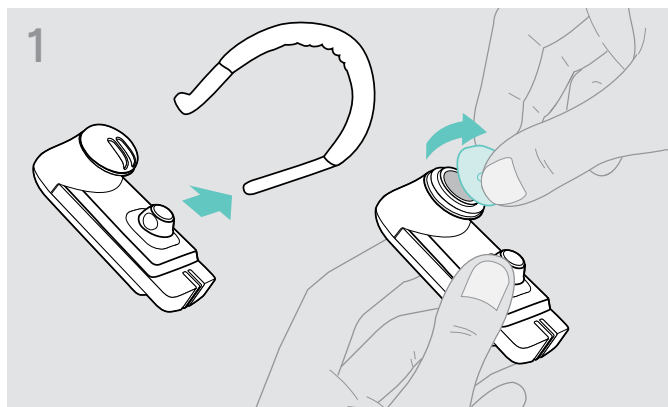

> Rimuovere il gancio auricolare e l'adattatore auricolare senza anello (premontato) o l'adattatore auricolare con l'anello dalla cuffia.

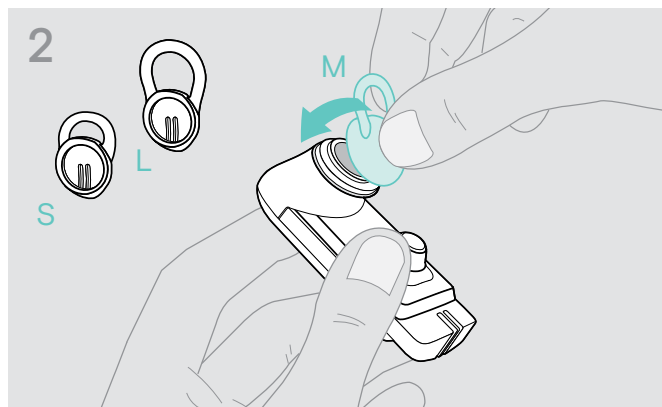

> Collegare l'adattatore auricolare con anello alla cuffia.

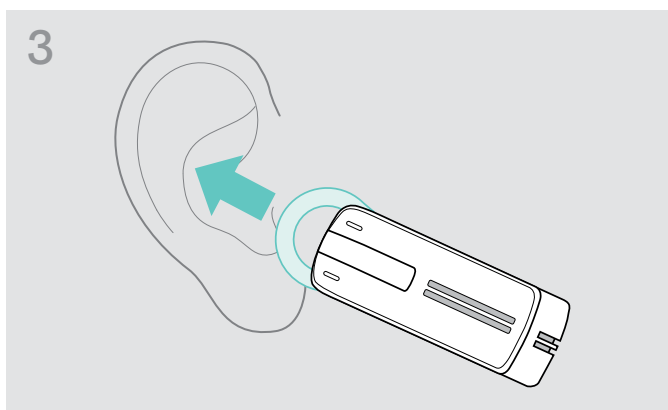

> Portare la cuffia all'orecchio e inserire l'anello dell'adattatore auricolare.

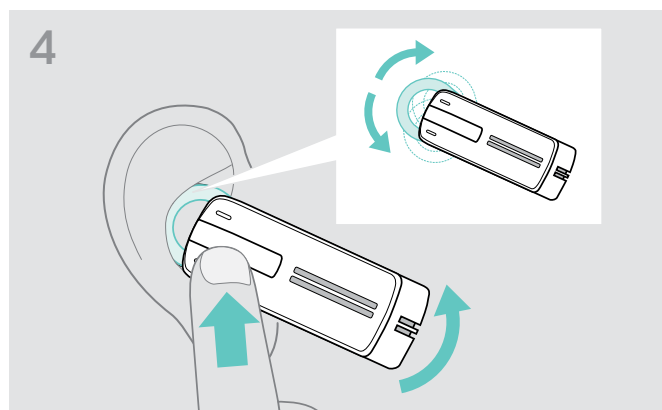

> Regolare l'angolo dell'anello in modo da inserire la cuffia nell'orecchio in modo stabile e comodo.

### Indossare la cuffia usando il gancio auricolare

É possibile combinare il gancio auricolare con l'adattatore auricolare senza anello. Se la cuffia non è indossabile perfettamente, usare uno degli adattatori auricolari con anello.

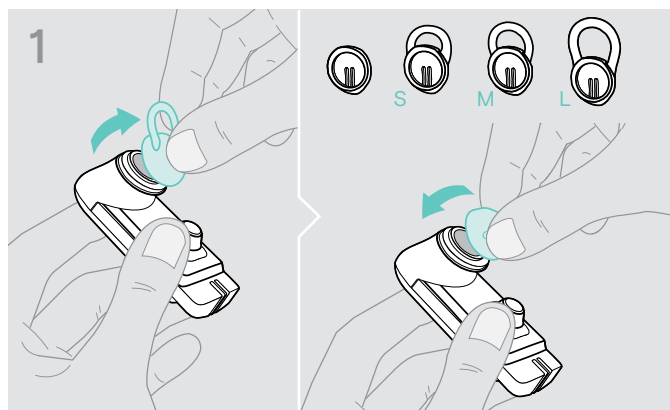

> Rimuovere l'adattatore auricolare con l'anello, se necessario, e collegare l'adattatore auricolare senza anello, se in questo modo risulta più confortevole.

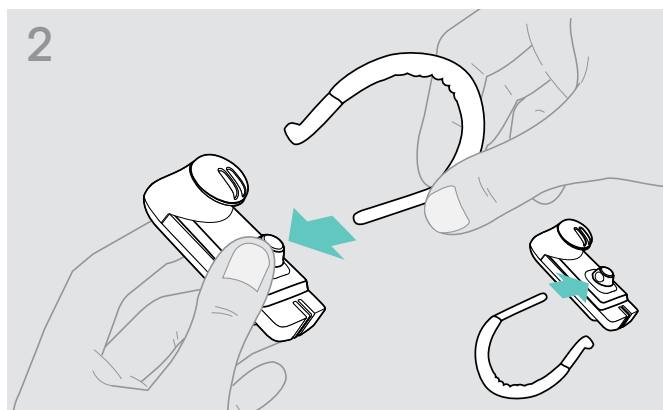

> Collegare il gancio auricolare alla cuffia. Se si desidera cambiare orecchio su cui indossare la cuffia, applicare il gancio auricolare al contrario.

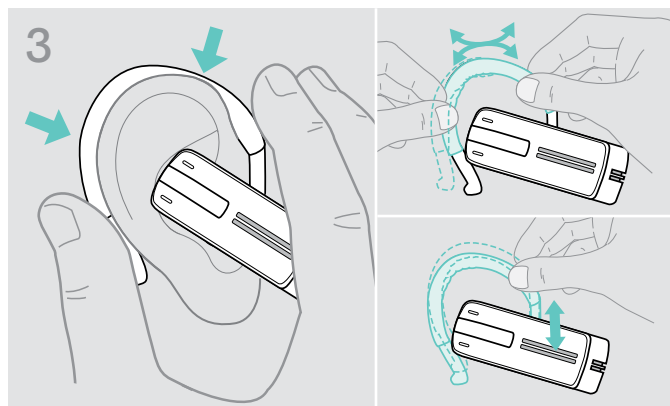

> Avvicinare la cuffia all'orecchio e guidare l'anello auricolare dietro all'orecchio. Se la cuffia non si adatta bene, piegare leggermente l'anello auricolare.

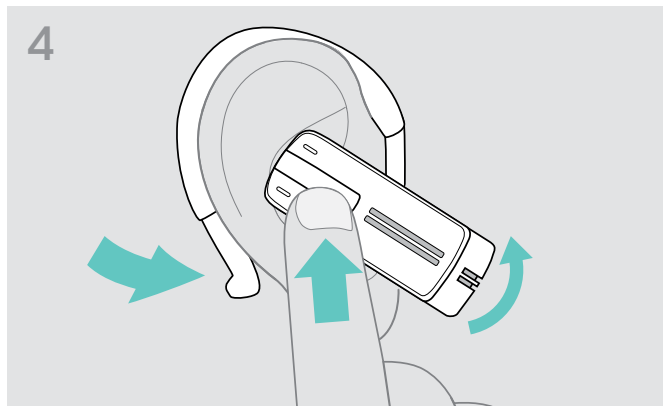

> Posizionare la cuffia in modo da adattarla comodamente.

### Utilizzo della cuffia con l'archetto opzionale

L'archetto del Presence è disponibile come accessorio.

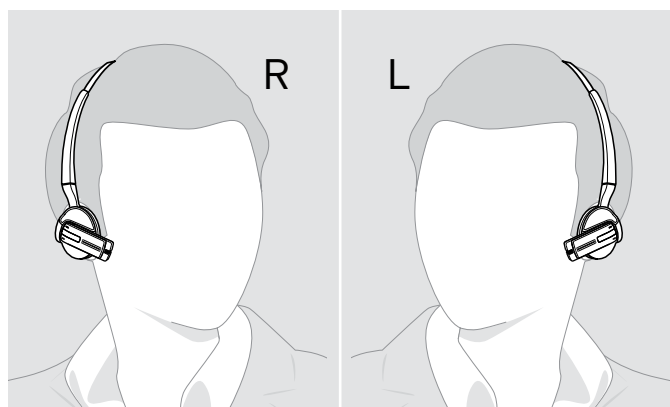

## Accensione e collegamento della cuffia

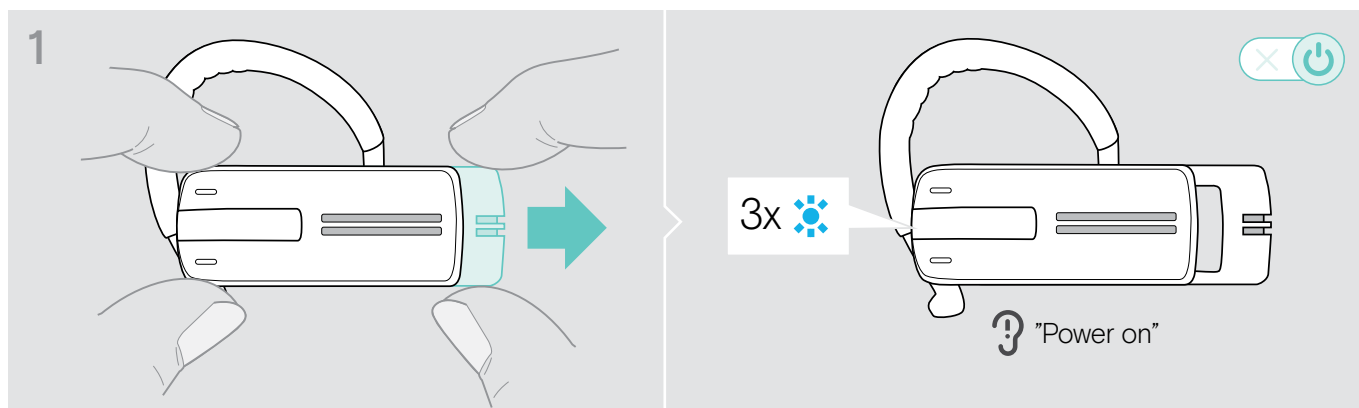

- > Spingere leggermente il comando scorrevole on/off verso il lato opposto alla cuffia.  
Il LED lampeggia 3 volte. Il messaggio vocale «power on» (accensione) è riprodotto nella cuffia.

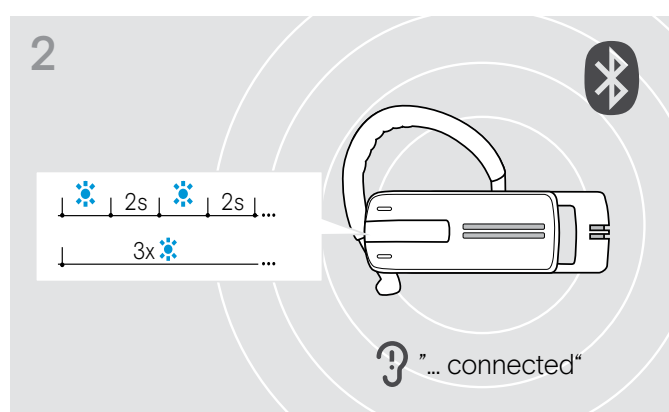

Il LED blu lampeggia 3 volte ogni 2 secondi finché la cuffia non trova un dispositivo Bluetooth associato a cui collegarsi.

Quando il collegamento è stabilito, vengono riprodotte nella cuffia una o due delle seguenti richieste vocali:

- «Phone one connected» (telefono uno collegato) per il primo telefono cellulare
- «Phone two connected» (telefono due collegato) per il secondo telefono cellulare
- «Dongle connected» (dongle collegato) per il dongle Bluetooth.

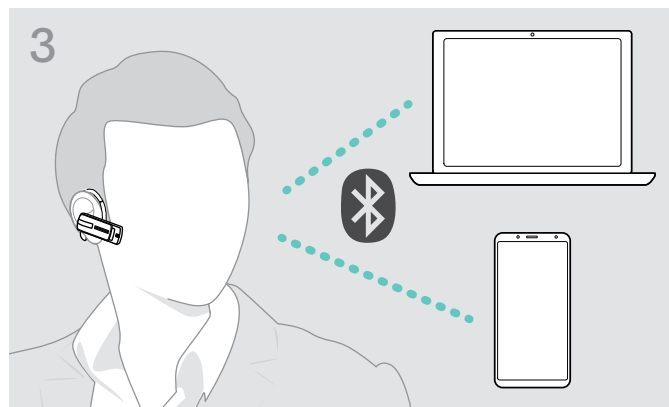

Possano essere collegati simultaneamente alla cuffia solo due degli otto dispositivi Bluetooth associabili.

Una volta acceso, la cuffia tenta in automatico di collegarsi con gli ultimi due dispositivi Bluetooth con cui si è connesso.

## Spegnimento della cuffia

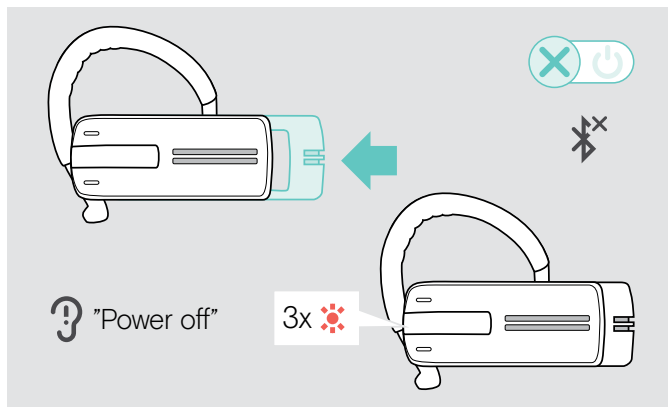

- > Spingere leggermente il comando scorrevole on/off verso la cuffia.  
Viene emesso il messaggio vocale «power off» (spegnimento) nella cuffia e il LED lampeggia 3 volte.  
La cuffia termina la chiamata e si spegne.

Tutte le impostazioni di volume sono salvate automaticamente quando la cuffia viene spenta.

## Ottenere informazioni sul tempo di conversazione residuo

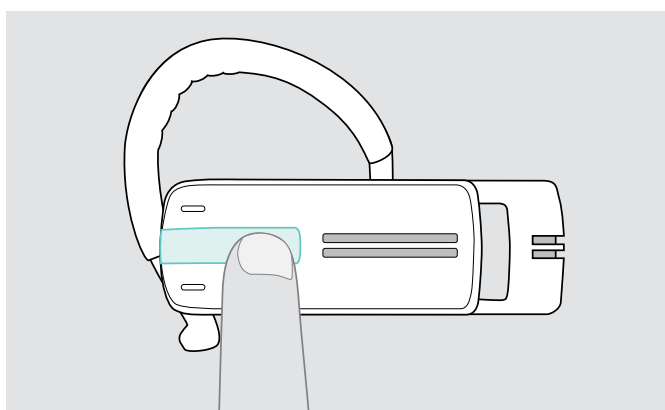

È possibile ricevere informazioni sul tempo di conversazione residuo in qualsiasi momento, tranne nel corso di una chiamata o durante riproduzione contenuti multimediali:

- > Premere il pulsante multifunzione.

Informazioni pronunciate	Tempo di conversazione residuo	Il LED lampeggia
«Between eight and ten hours talk time» (da otto a dieci ore di tempo conversazione)	da 8 a 10 ore	3x
«Between four and eight hours talk time» (da quattro a otto ore di tempo di conversazione)	da 4 a 8 ore	3x
«Between two and four hours talk time» (da due a quattro ore di tempo di conversazione)	da 2 a 4 ore	2x
«Between one and two hours talk time» (da una a due ore di tempo di conversazione)	da 1 a 2 ore	1x
«Less than one hour talk time» (meno di un'ora di tempo di conversazione)	meno di 1 ora	1x
«Recharge headset» (ricarica la cuffia)	meno di 15 minuti di tempo di conversazione, messaggio vocale automatico  > Ricaricare la cuffia (vedere pagina 6).	1x

## Modificare il volume



### ATTENZIONE

**I volumi elevati possono danneggiare l'udito!**

Gli ascolti prolungati ad alti livelli di volume possono provocare danni permanenti all'udito.

- > Impostare il volume a un livello ridotto prima di indossare la cuffia.
- > Non sottoporsi costantemente a volumi elevati.

### Inversione dei tasti del volume

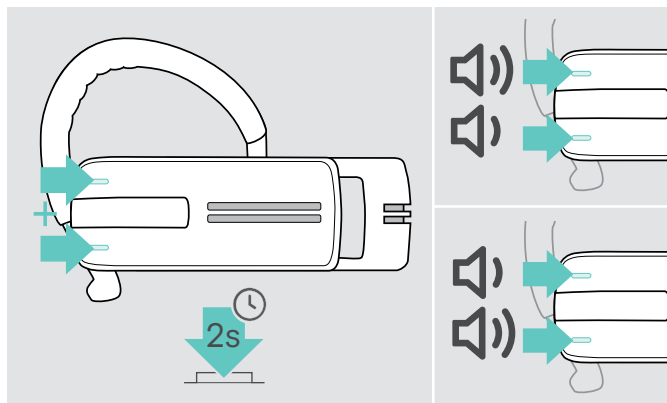

È possibile scambiare l'assegnazione dei pulsanti +/- del volume, se, ad esempio, si desidera indossare la cuffia sull'altro orecchio (vedi pagina 11).

- > Mantenere premuti entrambi i pulsanti del volume per 2 secondi per scambiare l'assegnazione dei pulsanti +/-.
- Il messaggio vocale «Swap volume keys» (inverti i pulsanti del volume) viene riprodotto nella cuffia.

### Modificare il volume

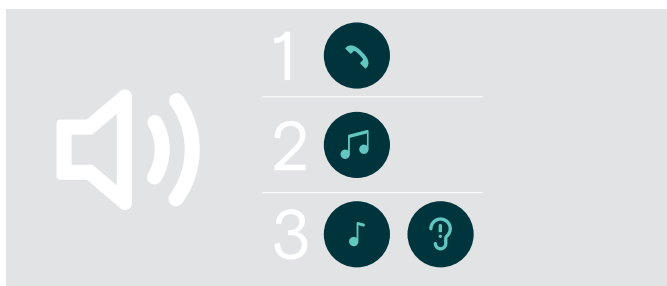

È possibile regolare tre diverse impostazioni di volume indipendenti per la cuffia:

1. volume dell'altoparlante: può essere regolato durante una chiamata attiva,
2. volume dell'audio: può essere regolato durante la riproduzione contenuti multimediali,
3. volume della suoneria, dei segnali acustici e dei messaggi vocali: regolabile durante la modalità inattiva (nessuna chiamata attiva o contenuti multimediali in riproduzione)

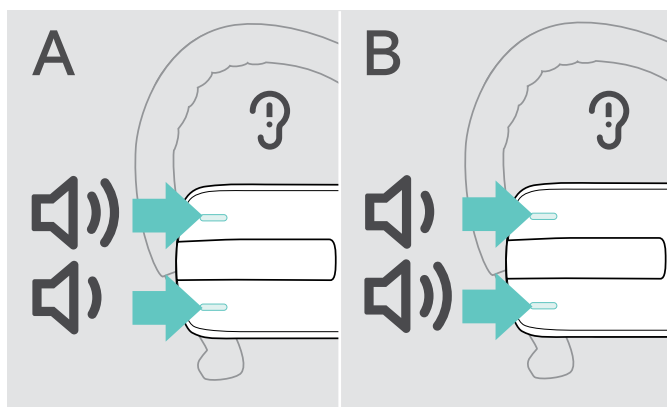

- > Premere il
  - Pulsante + del volume per aumentare il volume.
  - Pulsante - del volume per diminuire il volume.
 Una volta raggiunto il volume minimo o massimo, verrà riprodotto nella cuffia il messaggio vocale «Volume min» o «Volume max».
   
Se i messaggi vocali sono disabilitati, nella cuffia verrà riprodotto un segnale acustico.



## Disattivazione del microfono della cuffia

### Disattivazione del microfono

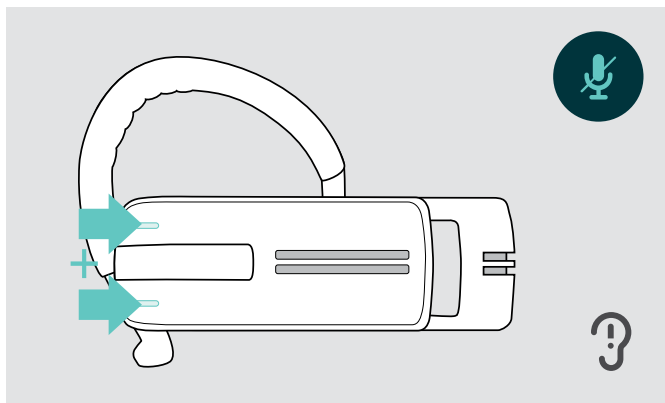

- > Premere il pulsante del volume + e -.  
Viene riprodotto il messaggio vocale «Mute on»  
(silenziamento attivo).

### Riattivazione del microfono

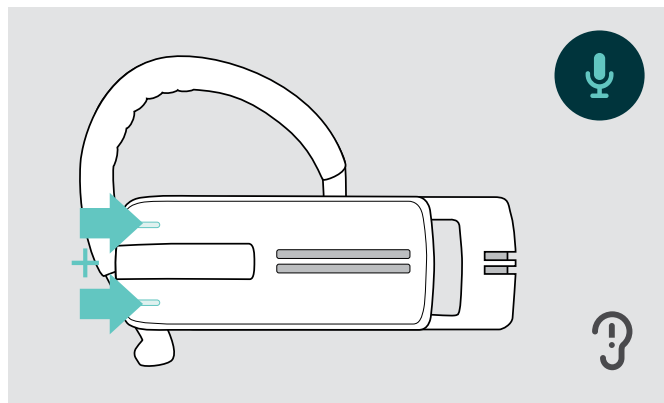

- > Premere il pulsante del volume + e -.  
Viene riprodotto il messaggio vocale «Mute off»  
(silenziamento disattivato).

## Abilitazione/disabilitazione delle richieste vocali

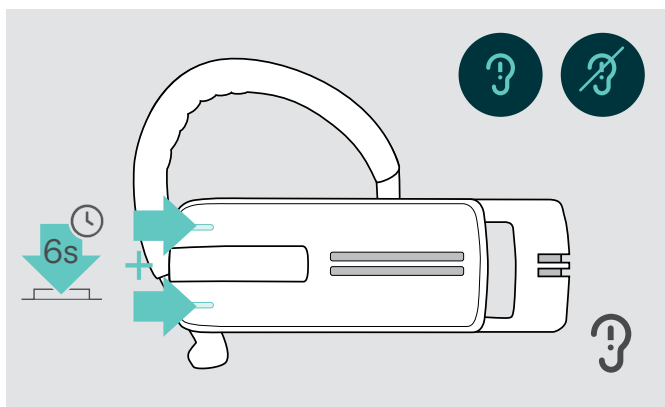

In modalità inattiva (nessuna chiamata attiva o contenuti multimediali in riproduzione):

- > Premere e tenere premuti entrambi i pulsanti del volume.

A questo punto, le richieste vocali sono attivate/disattivate e viene riprodotto nella cuffia il messaggio vocale «Voice on» (Voce attiva) o «Voice off» (Voce disattivata).

## Conservazione e trasporto della cuffia

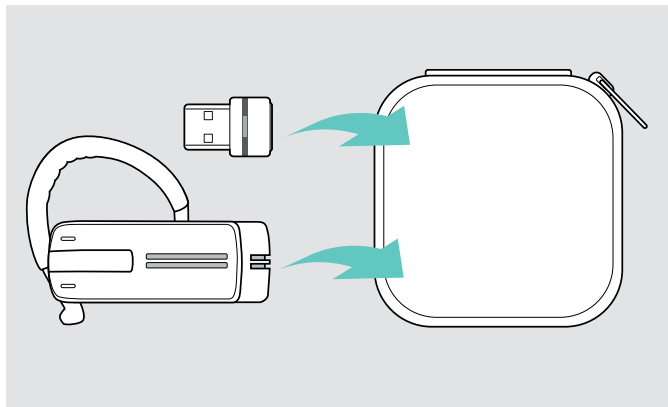

Per evitare tagli o graffi sulla cuffia:

- > Conservare la cuffia nella custodia quando non viene utilizzata o quando la si porta in giro.
- > Conservarla in un ambiente asciutto e pulito.

Se non si utilizza la cuffia per un tempo prolungato:

- > Caricare la batteria ricaricabile integrata ogni 3 mesi per circa 1 ora.

## Se la cuffia è fuori dal raggio di trasmissione del Bluetooth

La chiamata è possibile solo nel raggio di trasmissione del Bluetooth del cellulare/dispositivo Bluetooth. Il raggio di trasmissione dipende largamente dalle condizioni ambientali, come lo spessore delle pareti, la composizione delle pareti, ecc. In assenza di ostacoli, il raggio di trasmissione di gran parte dei cellulari e dei dispositivi Bluetooth raggiunge i 25 metri.

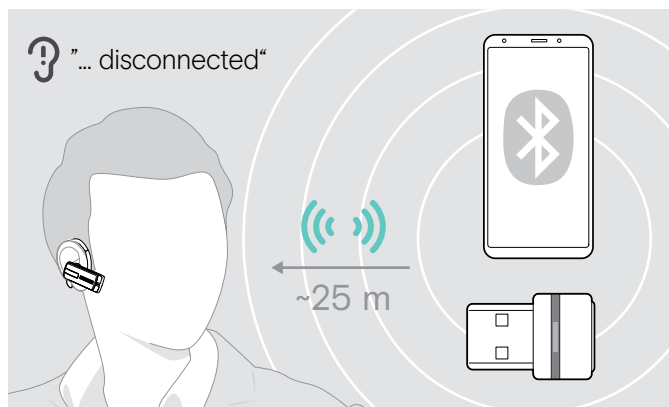

Se la cuffia lascia il raggio di trasmissione del dispositivo Bluetooth collegato durante una chiamata, viene riprodotta in cuffia una delle seguenti richieste vocali:

- «Phone one disconnected» per il primo cellulare
- «Phone two disconnected» per il secondo cellulare o
- «Dongle disconnected» per il dongle Bluetooth.

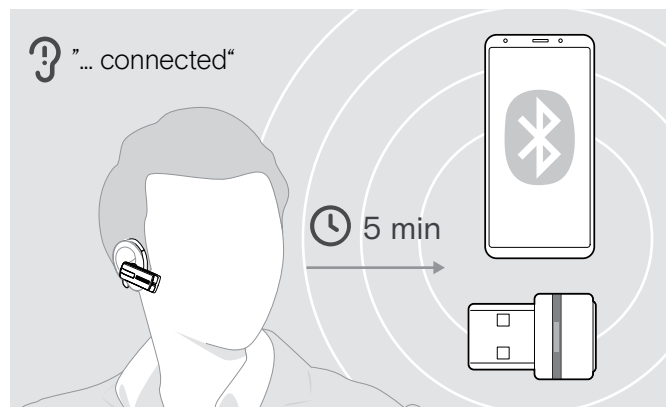

Se si rientra nel raggio di trasmissione del Bluetooth entro **5 minuti**, viene ristabilita la connessione ed emesso il messaggio vocale «Phone one connected», «Phone two connected» o «Dongle connected».

Se si passa **più di 5 minuti** fuori dal raggio di trasmissione Bluetooth, il collegamento si chiude del tutto e sarà necessario ristabilirlo manualmente.

## Esecuzione di chiamate tramite la cuffia

### Esecuzione di una chiamata



- > Comporre il numero desiderato sul cellulare. Viene riprodotto un segnale acustico nella cuffia.

Se il cellulare non trasferisce automaticamente la chiamata alla cuffia:

- > Premere una volta il pulsante multifunzione per trasferire la chiamata dal cellulare alla cuffia. Diversamente, premere un pulsante sul cellulare (vedere il manuale di istruzioni del proprio telefono).

### Accettazione/rifiuto/conclusione di una chiamata

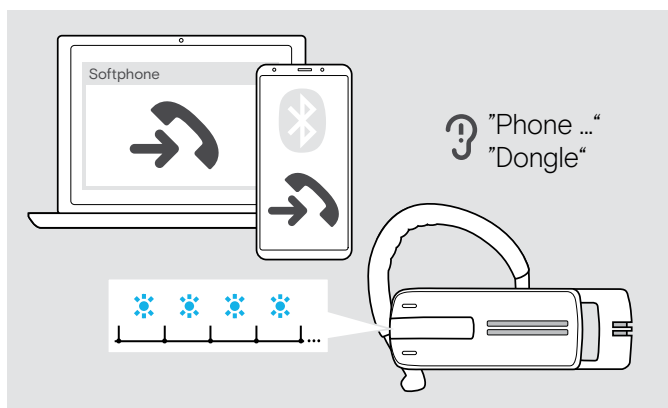

Quando si riceve una chiamata, la cuffia annuncia quale dispositivo Bluetooth sta squillando:

- cellulari collegati: «Phone one» (telefono uno) o «Phone two» (telefono due) o
- Adattatori Bluetooth collegati al computer: «Dongle»

Quindi si udirà una suoneria nella cuffia con il LED blu lampeggiante. Se il livello di carica della batteria della cuffia è basso, il LED lampeggia con colore rosso invece che blu.

Quando si riceve una chiamata e la cuffia è spenta, accendere semplicemente la cuffia per accettare la chiamata.

Se si riceve e accetta una chiamata, la riproduzione multimediale verrà messa in pausa e riavviata alla fine della chiamata (a patto che il lettore multimediale supporti questa funzione).

**i** Quando le richieste vocali sono disabilitate, nella cuffia è riprodotto un segnale acustico.

- > Premere il pulsante multifunzione:





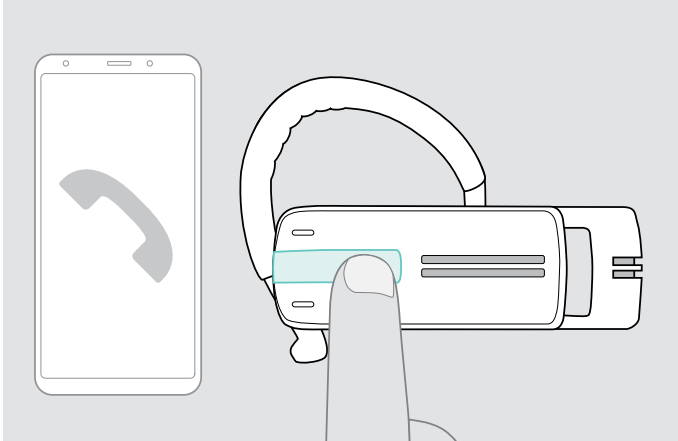

		Accetta una chiamata	
		Rifiuta una chiamata	«Call rejected»
		Mette in attesa una chiamata attiva (pausa)	-
		Conclude una chiamata	«Call ended»

## Trasferire la chiamata alla cuffia/dalla cuffia

Quando è stabilita una connessione, è possibile trasferire la chiamata alla cuffia/dalla cuffia.

> Premere il pulsante multifunzione:







		Trasferisce una chiamata dalla cuffia al cellulare	
		Trasferisce una chiamata dal cellulare alla cuffia	

## Ricomposizione

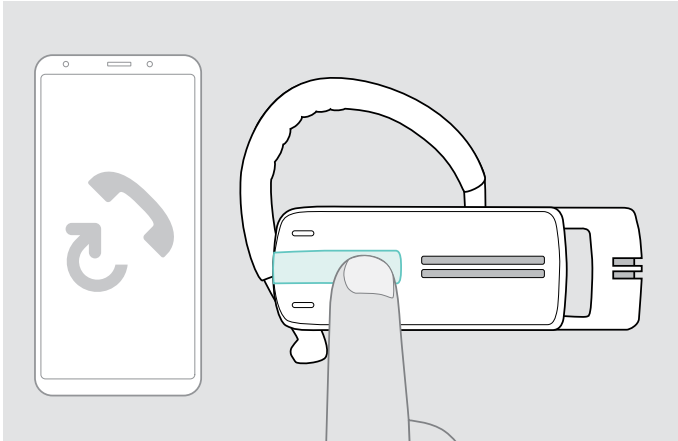
La funzione di ricomposizione è supportata solo da dispositivi Bluetooth con un «profilo a mani libere» (HFP).

> Premere il pulsante multifunzione:







		Ripetizione dell'ultimo numero	«Redialing»
		Annullamento della ripetizione	«Redial canceled»

## Composizione vocale per computer o per l'assistente vocale per cellulare

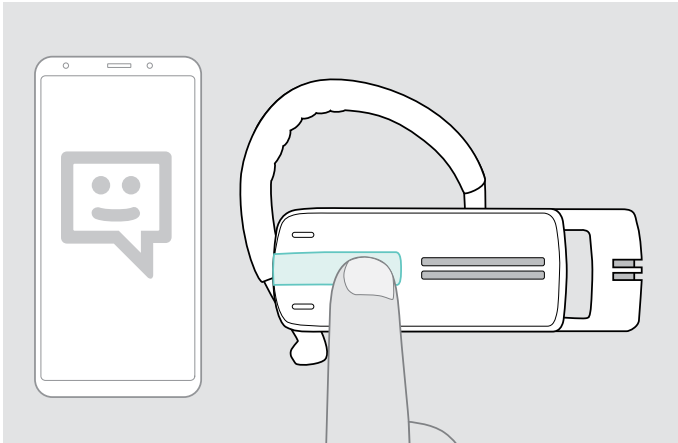
La funzione di composizione vocale è supportata solo da dispositivi Bluetooth con un «profilo a mani libere» (HFP). I comandi e le funzioni vocali dipendono dal dispositivo Bluetooth o dall'applicazione. Invece della composizione vocale, l'assistente vocale può essere attivato sul proprio cellulare - preconditione: la cuffia è collegata SOLO al cellulare.

> Premere il pulsante multifunzione:



		Attiva la composizione vocale o l'assistente vocale	
		Annulla la composizione vocale o l'assistente vocale	

> Pronuncia il comando vocale, ad es. «Chiama Gianna». Il dispositivo Bluetooth compone il numero di Gianna.

 Alcuni sistemi di composizione vocale richiedono una connessione Internet.

## Gestione di chiamate multiple

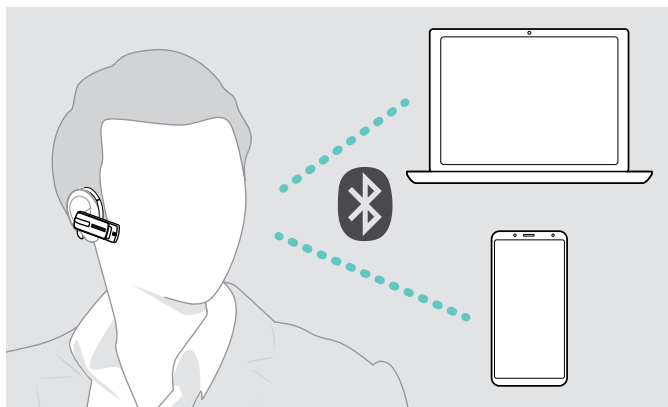

È possibile usare simultaneamente la cuffia con due dispositivi Bluetooth collegati (vedi pagina 7).

### Gestione di due chiamate

È possibile gestire due chiamate:

- da **due diversi** dispositivi Bluetooth o
- da **un** dispositivo Bluetooth.

Se si riceve una chiamata durante una chiamata attiva:

> Premere il pulsante multifunzione:

Chiamata attiva	2ª chiamata in ingresso	Funzione
		Accetta la chiamata in arrivo e termina la chiamata attiva
		Accetta la chiamata in arrivo e mette in attesa una chiamata attiva (passaggio di chiamata - secondo il telefono)
		Rifiuta la chiamata in arrivo e prosegue la chiamata attiva

Se si mette in attesa una chiamata attiva (passaggio di chiamata):

> Premere il pulsante multifunzione:

Chiamata attiva	2ª chiamata in attesa	Funzione
		Termina la chiamata attiva e rende attiva la chiamata in attesa (secondo il telefono)

## Manutenzione dei prodotti e aggiornamento del firmware

### ATTENZIONE

#### I liquidi possono causare danni ai componenti elettronici del prodotto!

L'infiltrazione dei liquidi nell'involucro del dispositivo può causare un cortocircuito e danneggiare i componenti elettronici.

- > Tenere i liquidi a debita distanza dal prodotto.
- > Non utilizzare solventi o detersivi.

### Pulizia dei prodotti

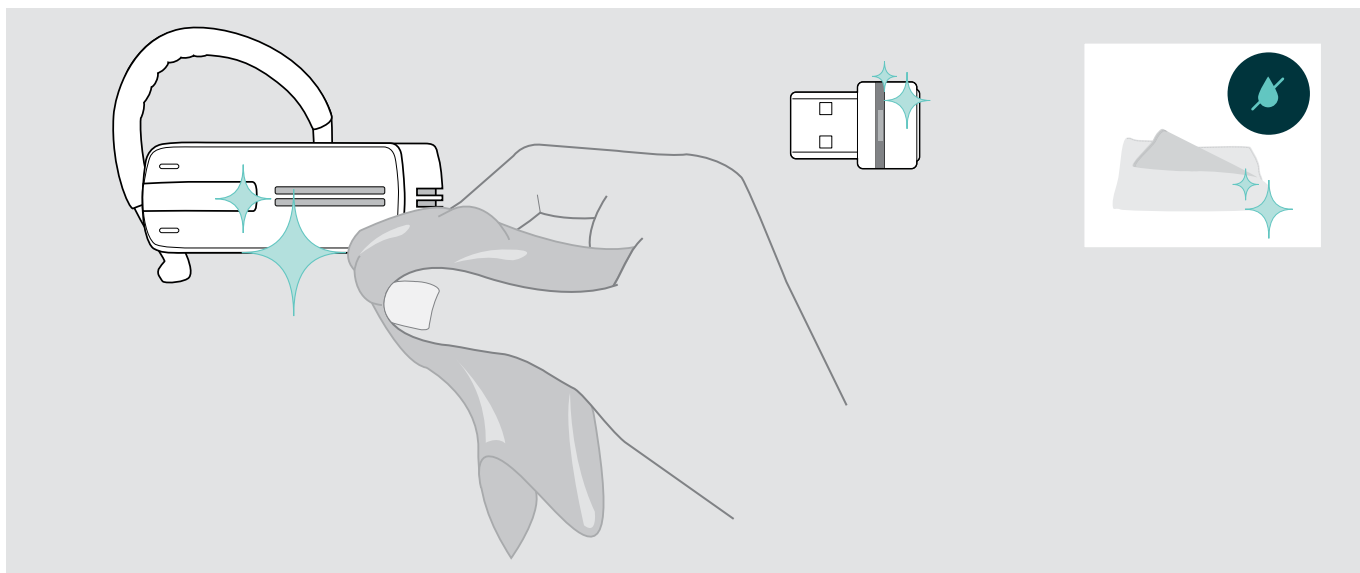

- > Utilizzare solo un panno asciutto per pulire il prodotto.

## Aggiornamento del firmware dei prodotti

Per aggiornare il firmware installato:

- > Installare il software [EPOS Connect](#) gratuito (consultare pagina 10).

### Aggiornamento del firmware della cuffia

Per aggiornare il firmware, può essere collegato soltanto un prodotto per volta:

- > Scollegare tutti gli altri prodotti prima di iniziare l'aggiornamento.

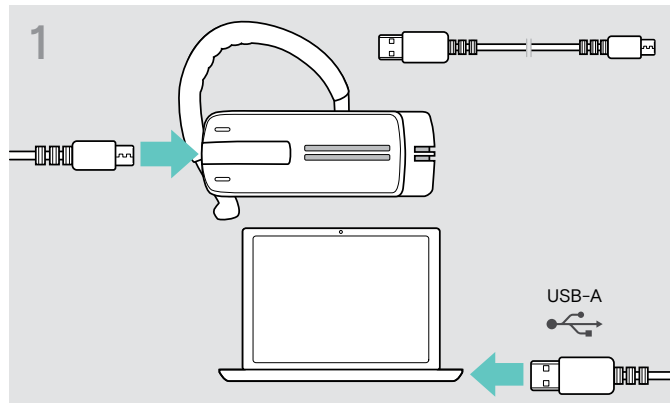

- > Usare un cavo USB con un connettore USB per collegare la cuffia al computer.



- > Avviare [EPOS Connect](#). Collegandosi al server EPOS, [EPOS Connect](#) verificherà la presenza di un firmware più recente rispetto a quello installato. Se necessario, eseguire l'aggiornamento all'ultima versione.

### Aggiornamento del firmware del dongle Bluetooth

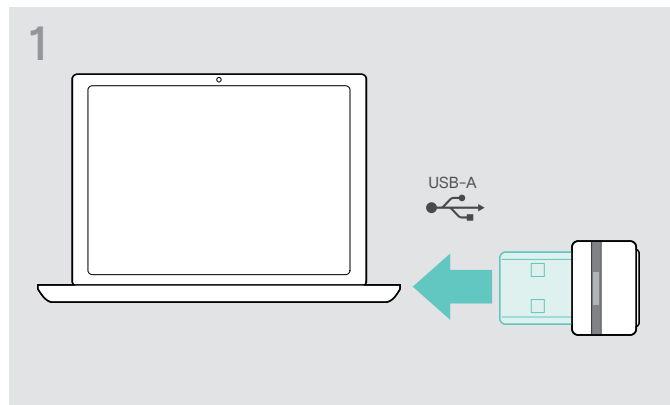

- > Inserire il dongle Bluetooth nella porta USB del computer.



- > Avviare [EPOS Connect](#). Connettendosi al server EPOS, [EPOS Connect](#) verificherà la presenza di un firmware più recente rispetto a quello installato. Se necessario, eseguire l'aggiornamento all'ultima versione.

## Se si verifica un problema...

Problema	Causa probabile	Soluzione	Pagina
La cuffia non si accende	La batteria ricaricabile è scarica.	> Ricaricare la batteria ricaricabile.	6
Nessun segnale audio	La cuffia non è associata con il cellulare.	> Verificare se la cuffia è associata. Se necessario, associare nuovamente la cuffia.	7
	Il volume è troppo basso.	> Aumentare il volume.	15
	La cuffia è spenta.	> Accendere la cuffia.	13
La cuffia non può essere associata	L'associazione non funziona.	> Controllare se i dispositivi Bluetooth supportano i profili HF o HS.	-
	Il cellulare è spento.	> Accendere il cellulare.	-
Non vengono emesse richieste vocali (solo segnali acustici)	Le richieste vocali sono disattivate.	> Abilita le richieste vocali.	16
La cuffia non reagisce alla pressione dei pulsanti	La cuffia non funziona correttamente.	> Riportare la cuffia alle impostazioni di fabbrica.	23
La creazione della connessione impiega troppo tempo	Il dispositivo Bluetooth 1 non è disponibile.	> Passare da uno dei due dispositivi Bluetooth all'altro.	13
Nessun collegamento Bluetooth con il dongle BTD 800	Dongle non inserito correttamente nel computer	> Ricollegare il dongle.	9
	Il dongle e il Presence Grey non sono collegati	> Associare il dongle e la cuffia Presence Grey (associazione).	9
Il dongle BTD 800 non accetta nuovi dispositivi (accoppiamento)	L'elenco di accoppiamento del dongle è disturbato	Cancellare l'elenco dei dispositivi già associati: > Tenere premuto per 3 secondi il pulsante del dongle per entrare nella modalità di associazione. Il LED lampeggia in modo alternato in blu e rosso. > Premere due volte il pulsante del dongle. Il LED lampeggia in viola per tre volte. Viene cancellato l'elenco di associazione.	-

In caso di problemi non elencati nella tabella o se il problema non è risolvibile con le soluzioni proposte, contattare un partner locale EPOS per ottenere assistenza.  
Per informazioni sui centri di assistenza EPOS locali, eseguire una ricerca sul sito [eposaudio.com](http://eposaudio.com).

### Ripristino delle impostazioni predefinite di fabbrica (reimpostazione)

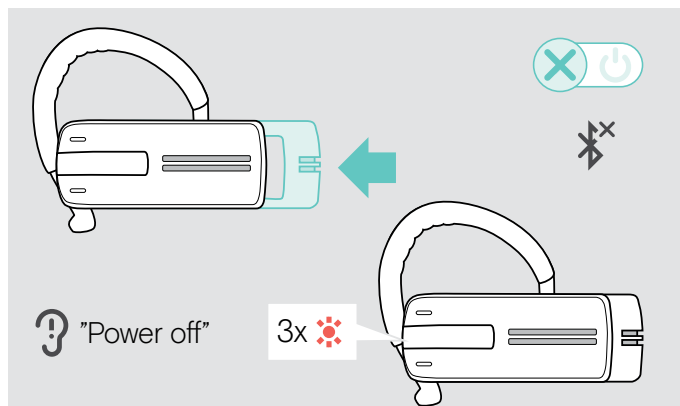

- > Spingere leggermente il comando scorrevole on/off verso la cuffia. Viene emesso il messaggio vocale «power off» (spegnimento) nella cuffia e il LED lampeggia 3 volte. La cuffia termina la chiamata e si spegne.

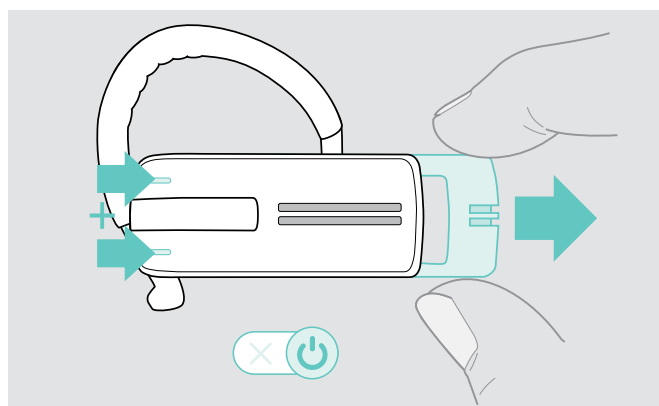

- > Tenendo premuti entrambi i pulsanti del volume, spingere delicatamente il comando scorrevole «on/off» verso il lato opposto alla cuffia. I LED lampeggiano 3 volte in viola e poi alternativamente in blu e in rosso. La cuffia cerca di associarsi con i dispositivi Bluetooth (vedi pagina 7).



# EPOS

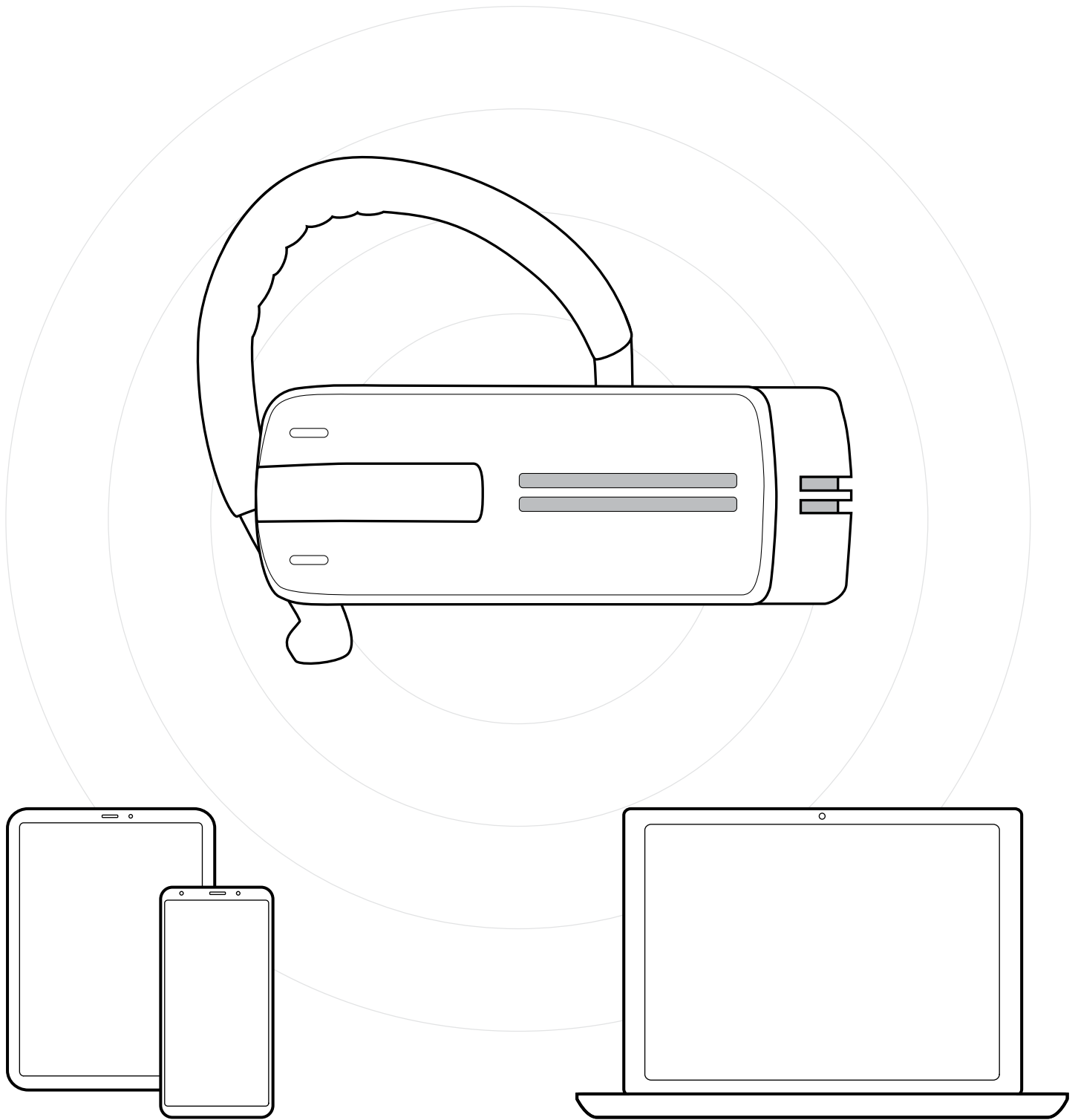

DSEA A/S

Kongebakken 9, DK-2765 Smørum, Denmark  
eposaudio.com