

EPDS

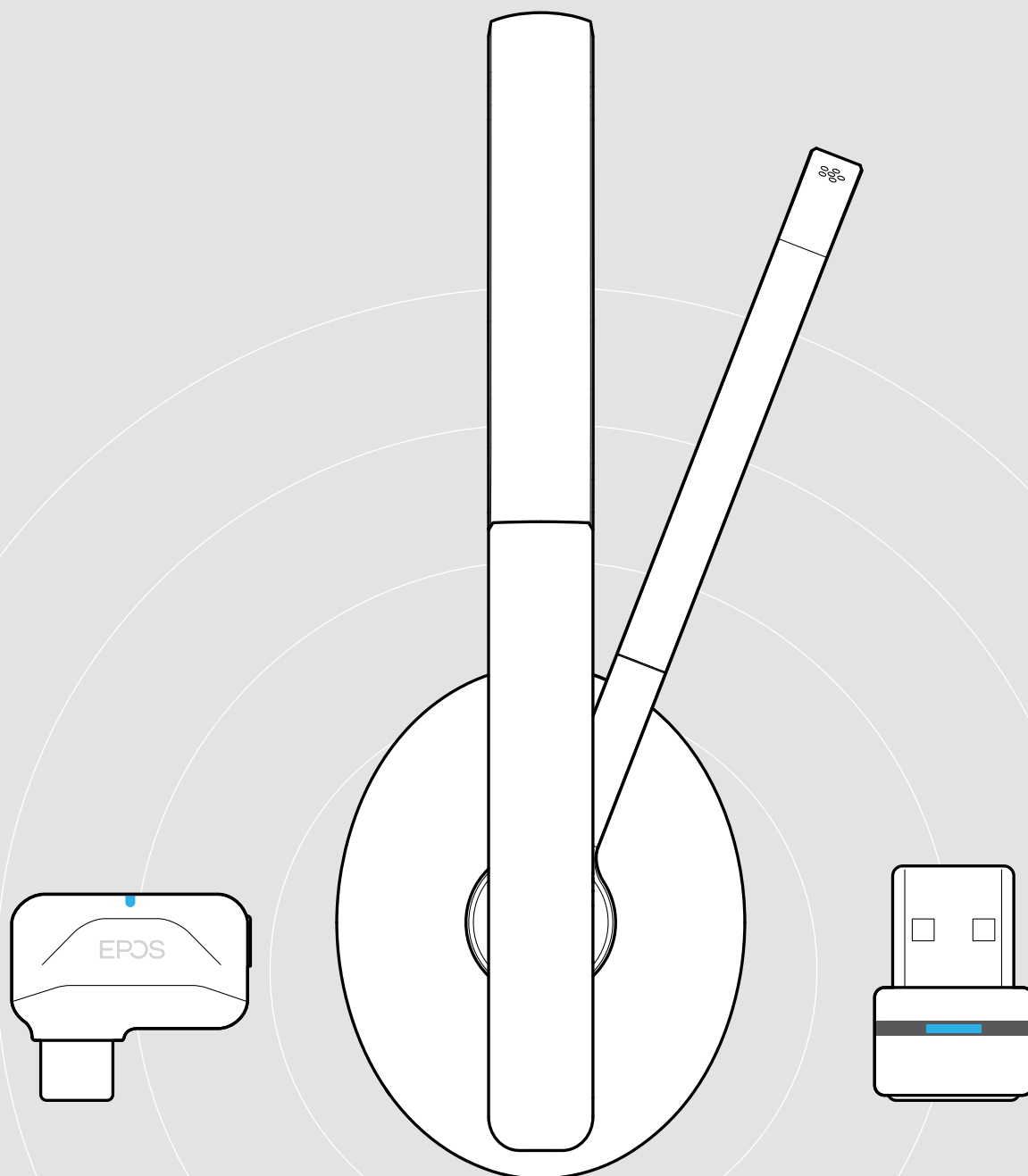

ADAPT 231 | ADAPT 260 | ADAPT 261

Casques Bluetooth® certifiés Microsoft® Teams

Guide d'utilisation

Sommaire

La série ADAPT 200.....	2
Contenu de la boîte.....	3
Présentation du produit.....	4
Présentation du casque.....	4
Présentation des voyants LED du casque.....	4
Présentation des boutons du casque.....	5
Présentation des icônes.....	6
Présentation du dongle.....	7
Présentation des voyants LED du dongle.....	7
Présentation du bouton du dongle.....	7
Premiers pas.....	8
Appairage du casque avec des appareils Bluetooth®.....	8
Installation du logiciel EPOS Connect.....	10
Modification des paramètres audio du casque – Microsoft® Windows.....	10
Utilisation du casque.....	11
Allumage du casque et connexion.....	11
Extinction du casque.....	11
Réglage et port du casque.....	12
Réglage du volume.....	13
Réglage du volume du micro du casque pour les softphones.....	13
Désactivation du micro.....	13
Passer des appels avec le casque.....	14
Passer un appel.....	14
Accepter/rejeter/mettre fin à un appel.....	14
Rappeler le dernier numéro.....	15
Utilisation de l'assistant vocal/la numérotation vocale.....	15
Gestion de plusieurs appels.....	16
Utilisation du casque et du dongle avec Microsoft® Teams/Cortana.....	17
Lancement de Microsoft® Teams et vérification des notifications.....	17
Activation et utilisation de Microsoft® Cortana.....	17
Écoute des programmes audio à l'aide du casque.....	18
Fonctions supplémentaires.....	19
Chargement de la batterie du casque.....	19
Vérification de l'autonomie restante de la batterie.....	19
Rangement et transport du casque.....	20
Sortie de la zone de portée du Bluetooth.....	20
Reconnexion/déconnexion du Bluetooth.....	21
Activation/désactivation des messages vocaux.....	21
Entretien des produits et mise à jour du firmware.....	22
Nettoyage des produits.....	22
Remplacement des coussinets.....	22
Mise à jour du firmware des produits.....	23
En cas de problème.....	24
Effacement de la liste d'appairage du casque (Reset).....	25
Effacement de la liste d'appairage du dongle (Reset).....	25

La série ADAPT 200

Profitez de performances exceptionnelles en tout lieu

Vous utilisez plusieurs appareils pour vos appels professionnels ? Choisissez un casque sans fil adapté à votre style de travail dynamique au sein d'un environnement hybride. Léger et sans fil, ce compagnon audio flexible offre d'excellentes performances.

Déployée, sa perche micro vous permet de rester dans la conversation. Une fois l'appel terminé, elle se range facilement dans le serre-tête, pour un look épuré et moderne. Profitez d'un son stéréo lorsque vous écoutez de la musique et rejoignez directement des réunions virtuelles avec cette solution certifiée Microsoft Teams ou optimisée UC.

Avantages et caractéristiques clés

Profitez d'une connectivité flexible et d'une excellente qualité audio

Connectez-vous simultanément via Bluetooth® à deux de vos appareils préférés et profitez d'un son stéréo reconnu

Maximisez votre niveau de confort et de productivité

Grâce à des coussinets épais et doux en silicium, pour un confort optimal tout au long de la journée et une atténuation passive du bruit

Profitez d'une solution certifiée Microsoft Teams et optimisée UC

Pour une expérience utilisateur fluide qui booste votre productivité

Affichez un look élégant grâce à une conception épurée

Que ce soit au travail ou en déplacement grâce à un design épuré et à une perche micro qui se range discrètement dans le serre-tête

Restez en mouvement grâce au sans fil

Avec son système intelligent d'écouteurs repliables à plat et sa pochette de transport, il vous suffit de ranger votre appareil, puis de passer à autre chose

Avantages et caractéristiques supplémentaires

Profitez jusqu'à 27 heures d'autonomie

Profitez de performances fiables en tout lieu et à tout moment

Accédez directement à vos réunions Teams

Grâce au bouton Microsoft Teams dédié

Bénéficiez d'une clarté d'appel optimale

Grâce au micro antibruit intégré qui filtre les bruits ambiants

Profitez de la technologie EPOS Voice™

Pour une expérience d'écoute plus naturelle

Ajustez votre appareil à votre gré

Grâce à un serre-tête flexible et réglable

Évitez les chocs acoustiques lors de vos appels

Grâce à la technologie EPOS ActiveGard®

Profitez d'un limiteur de bruit intelligent

Activez la limitation du bruit, conformément aux normes européennes et australiennes, via EPOS Connect



Pour connaître les consignes de sécurité, consultez le Guide de sécurité.



Pour les spécifications, consultez la fiche d'information disponible sur [eposaudio.com](https://www.eposaudio.com)





Vous trouverez une liste des accessoires sur la page du produit sur [eposaudio.com](https://www.eposaudio.com)

Marques commerciales

La marque et les logos Bluetooth® sont des marques déposées appartenant à Bluetooth SIG, Inc. et toute utilisation de telles marques par DSEA A/S est sous licence. USB Type-C® et USB-C® sont des marques déposées de la société USB Implementers Forum. Toutes les autres marques sont la propriété de leurs propriétaires respectifs.

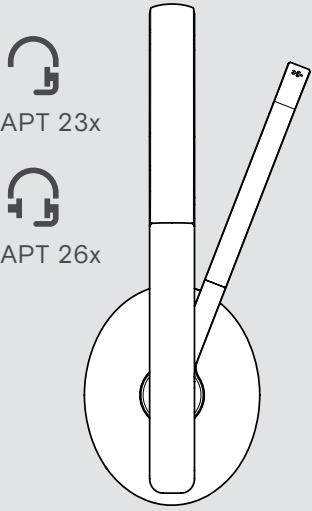
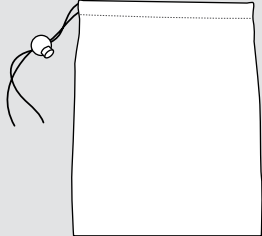
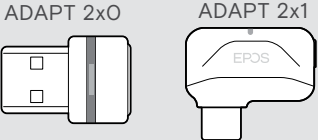
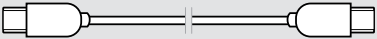
Contenu de la boîte

 <p>ADAPT 23x</p> <p>ADAPT 26x</p>	<p>Casque Bluetooth ADAPT 23x (monaural) ou ADAPT 26x (binaural)</p>
	<p>Pochette</p>
 <p>ADAPT 2x0</p> <p>ADAPT 2x1</p>	<p>Dongle Bluetooth BTD 800 (USB-A ou USB-C)</p>
	<p>Câble USB avec connecteur USB-C® vers USB-C</p>
	<p>Guide rapide Guide de sécurité Fiche de conformité</p>

Présentation du produit

Présentation du casque

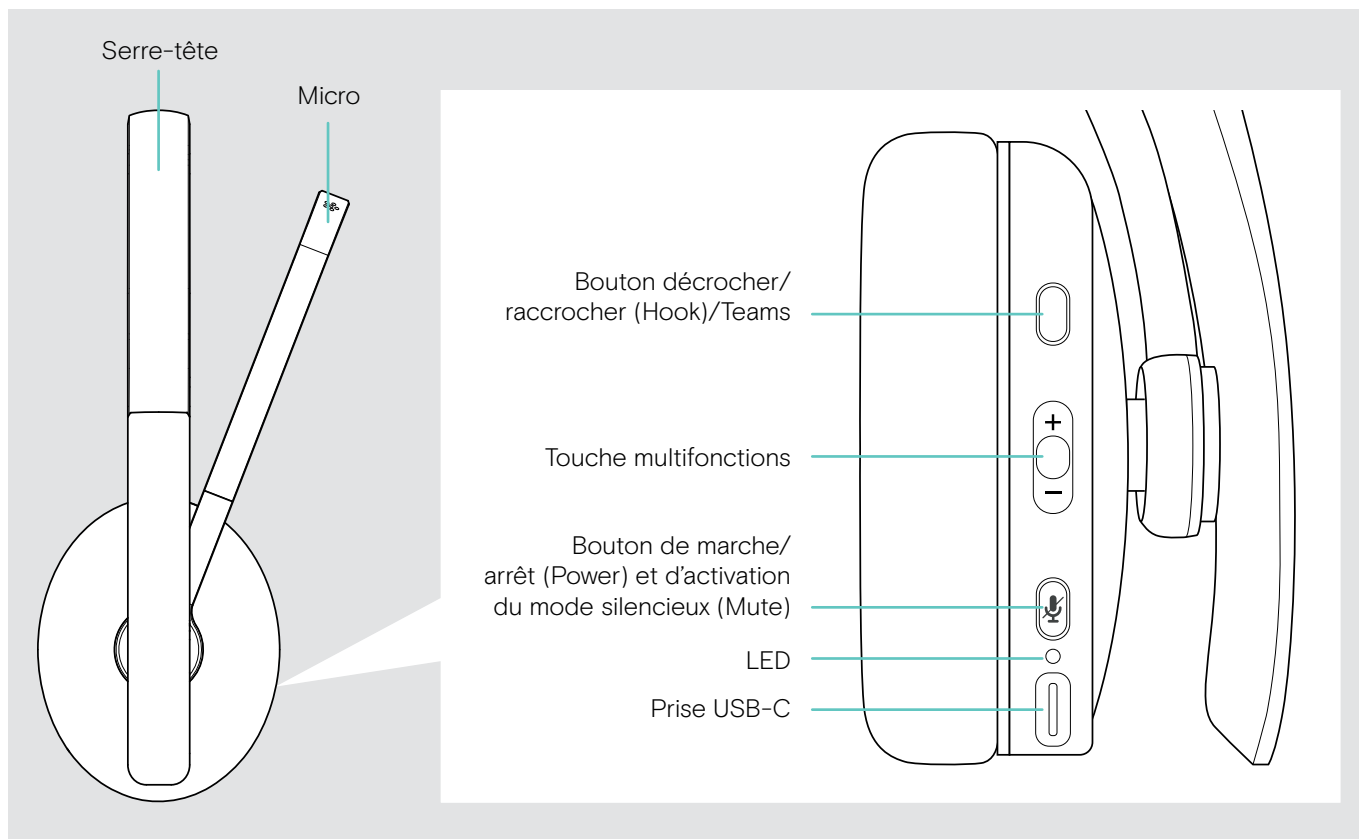





Présentation des voyants LED du casque

	<ul style="list-style-type: none"> Casque connecté Casque éteint Casque entièrement chargé
	<ul style="list-style-type: none"> Allumage du casque Liste d'appairage effacée
	<ul style="list-style-type: none"> Appareil Bluetooth détecté Casque déconnecté de l'appareil mobile/du dongle Reconnexion du Bluetooth
	Casque en mode appairage : recherche d'un appareil mobile/dongle
	Arrêt du casque
	Appel entrant
	Niveau de charge de la batterie compris entre 61 et 100 %
	Niveau de charge de la batterie compris entre 21 et 60 %
	<ul style="list-style-type: none"> Aucun appareil Bluetooth détecté Niveau de charge faible de la batterie



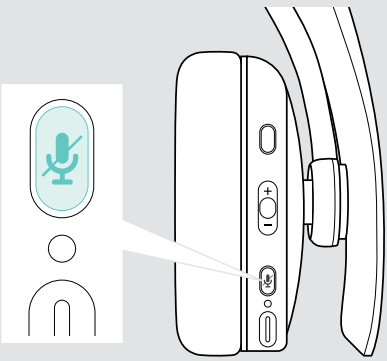

*Dès que le casque est connecté, le voyant à LED s'éteint.



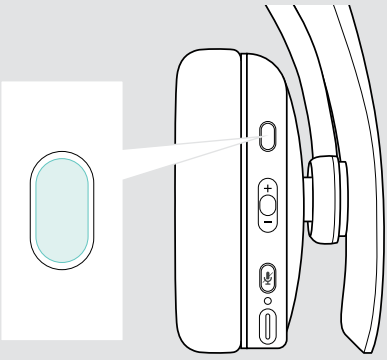

Présentation des boutons du casque

Bouton de marche/arrêt (Power) et d'activation du mode silencieux (Mute)

	Appui	Fonction	Page
		Allume/éteint le casque	11
		Désactive/active le micro	13
		Annule l'appairage (mode appairage)	8
		Vérifie l'autonomie restante de la batterie	19
	Appaire le casque avec un appareil Bluetooth	8	
	Efface la liste d'appairage (en mode appairage) : Appuyer sur le bouton de marche/arrêt (Power) et la touche multifonctions	25	

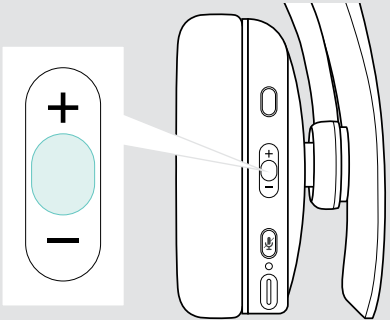
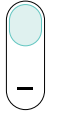
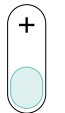





Bouton décrocher/raccrocher (Hook)/Teams

	Appui	Fonction	Page
		Lance un appel	14
		Décroche/raccroche	14
		2 appels : répond à l'appel entrant et met fin à l'appel en cours	16
		2 appels : met fin à un appel en cours et reprend l'appel mis en pause	16
		Lance Microsoft Teams	17
		Active/désactive la mise en pause d'un appel en cours	14
		Recompose le dernier numéro	15
		2 appels : répond à un appel entrant et met l'appel en cours en pause	16
		2 appels : bascule entre deux appels	16
		Active l'assistant vocal/Cortana	15
		Rejette un appel	14
		Active les messages vocaux : Appuyer sur le bouton décrocher/raccrocher (Hook) et la touche multifonctions dans le sens +	21
		Désactive les messages vocaux : Appuyer sur le bouton décrocher/raccrocher (Hook) et la touche multifonctions dans le sens -	

Touche multifonctions	Appui	Fonction	Page
		Augmente le volume (appuyer ou appuyer et maintenir enfoncé)	13
		Réduit le volume (appuyer ou appuyer et maintenir enfoncé)	
		Lance/suspend la lecture audio	18
		<ul style="list-style-type: none"> • Passe au morceau suivant • Appuyer + maintenir enfoncé : avance rapide du morceau* 	
		<ul style="list-style-type: none"> • Revient au morceau précédent • Appuyer + maintenir enfoncé : revient au début du morceau* 	
		Efface la liste d'appairage (en mode appairage) : Appuyer sur le bouton de marche/arrêt (Power) et la touche multifonctions	25

* Ces fonctions ne sont pas prises en charge par tous les appareils Bluetooth connectés.

Présentation des icônes

	Appuyer sur le bouton		Remarques : Bon à savoir
	Appuyer deux fois sur le bouton		Voyants LED
	Appuyer et maintenir enfoncé		Un message vocal est émis

Présentation du dongle

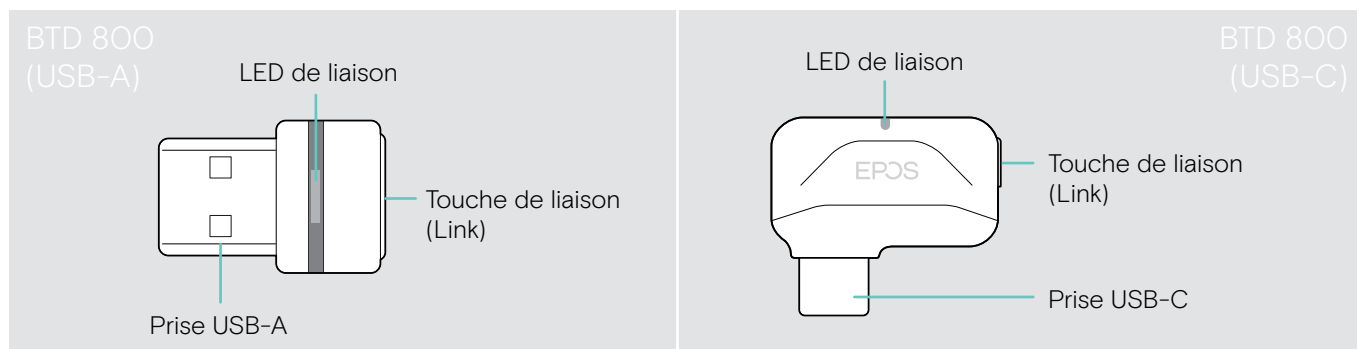

Présentation des voyants LED du dongle

		Dongle en mode appairage : recherche du casque
	3x	Appairage réussi
	3x	Échec de l'appairage
		Le dongle essaie de se connecter à un appareil Bluetooth
		Dongle et appareil Bluetooth connectés
		Appel entrant
		<ul style="list-style-type: none"> Appel sortant/actif Lecture audio
		Connecté à Teams
		<ul style="list-style-type: none"> Notification Teams Connexion à Teams ou lancement de Cortana
		Le son du micro de l'appareil Bluetooth connecté est coupé

Présentation du bouton du dongle

Touche de liaison (Link)	Appui	Fonction	Page
		Appaire le dongle avec le casque	8
		Reconnecte le casque	21
		Déconnecte le casque	21

Premiers pas

Appairage du casque avec des appareils Bluetooth®



ATTENTION Risque de défaillance !

Les ondes radio transmises par les appareils mobiles peuvent perturber le fonctionnement des appareils sensibles et non protégés.

> N'utilisez le Bluetooth que dans les cas autorisés.

Le casque est conforme à la norme Bluetooth 5.0. Les appareils Bluetooth doivent prendre en charge le profil mains libres (Hands-Free Profile, HFP), le profil casque (Headset Profile, HSP), le profil de contrôle à distance audio vidéo (Audio Video remote Control Profile, AVRCP) ou le profil de distribution vidéo de pointe (Advanced Audio Distribution Profile, A2DP).

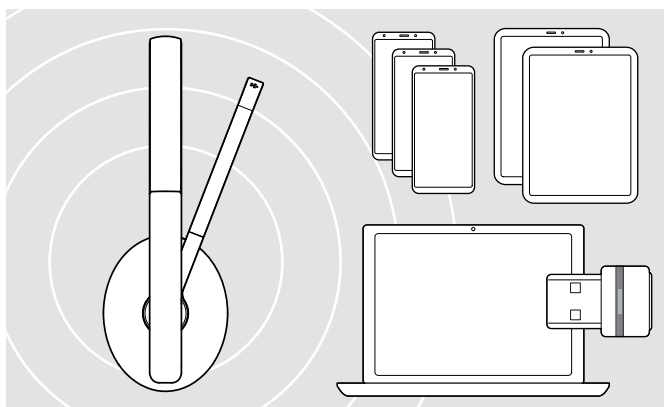

Pour transmettre des données via Bluetooth, vous devez d'abord appairer votre casque à un appareil sans fil. Le dongle est déjà appairé au casque.

Le casque peut enregistrer jusqu'à 8 appareils appairés. Si vous appairez le casque à un neuvième appareil, l'appareil ayant l'activité la plus ancienne dans la liste d'appairage sera remplacé. Si vous souhaitez rétablir une connexion avec cet appareil, vous devez l'appairer de nouveau.

Le casque peut être connecté à deux appareils appairés en même temps. Pour connecter un autre appareil, vous devez impérativement déconnecter un des appareils déjà connectés.

Connexion du casque via le dongle

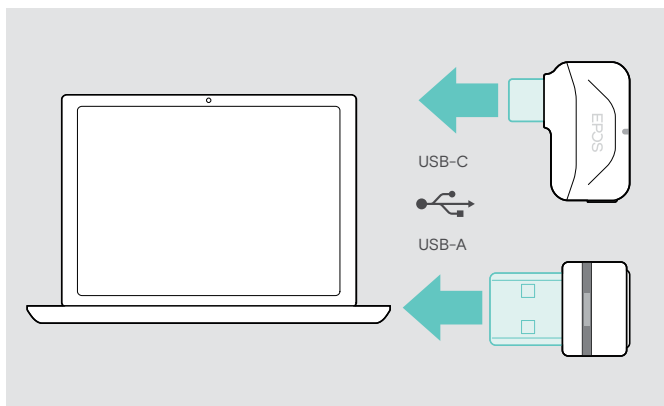

Pour connecter le casque sans fil à un ordinateur, utilisez le dongle BTD 800 (USB-A ou USB-C).

Le dongle et le casque, qui sont fournis dans un pack, sont déjà appairés.

- > Allumez le casque (voir page 11).
- > Insérez le dongle dans le port USB de votre ordinateur.

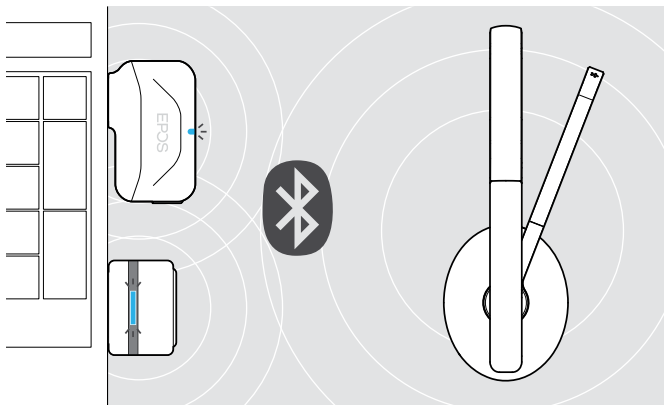

Le voyant LED du dongle clignote en bleu en mode recherche, puis passe en bleu clair lorsque le dongle est connecté au casque.

3x

Si Microsoft Teams est lancé : le dongle se connecte à Teams et s'allume en violet au lieu de bleu.

Le dongle montre les notifications de Teams (voir page 17).

Pour appairer manuellement le casque et le dongle, vous devez appairer le mode appairage sur les deux appareils :



- > appuyez sur le bouton de marche/arrêt (Power) du casque et sur le bouton du dongle en les maintenant enfoncés jusqu'à ce que les voyants LED clignotent alternativement en bleu et en rouge. Dès que le dongle et le casque sont connectés, le dongle s'allume en bleu clair.

Appairage du casque avec un appareil mobile via Bluetooth

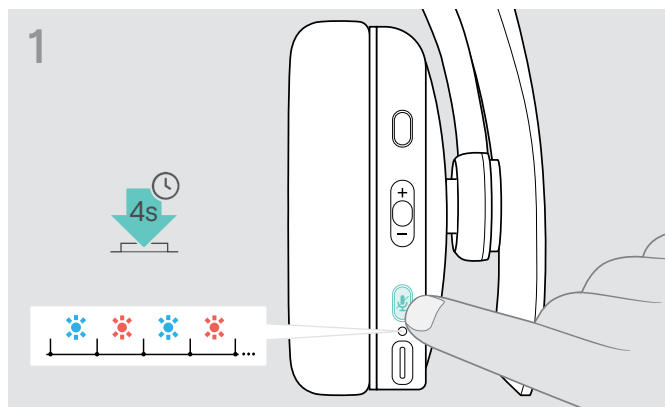

- > Maintenez le bouton de marche/arrêt (Power) enfoncé jusqu'à ce que le voyant LED clignote en bleu et en rouge. Le casque est désormais réglé en mode appairage.

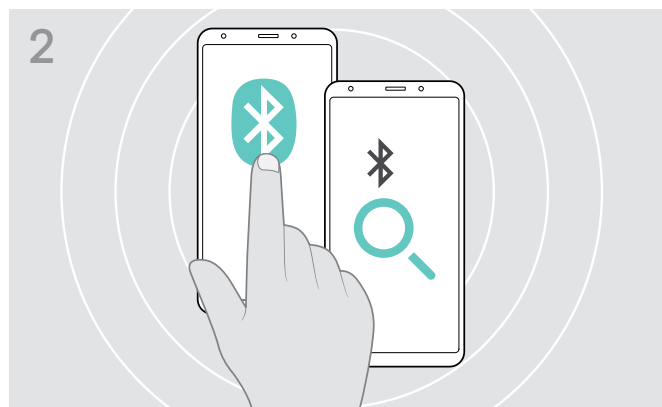

- > Activez le Bluetooth sur votre appareil mobile, puis lancez une recherche des appareils compatibles – voir la notice d'utilisation de votre appareil mobile.

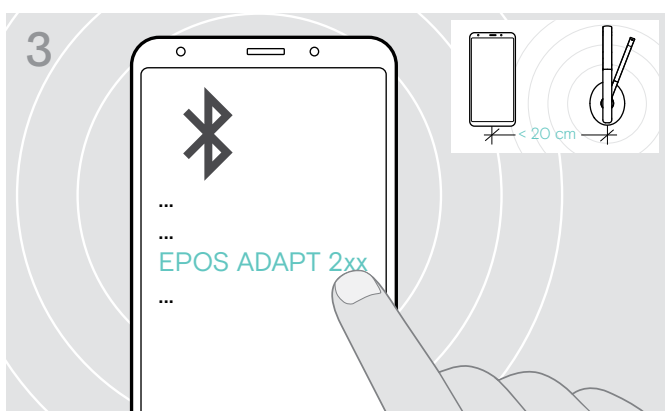

- > Sélectionnez « EPOS ADAPT 2xx » pour établir la connexion Bluetooth avec le casque.

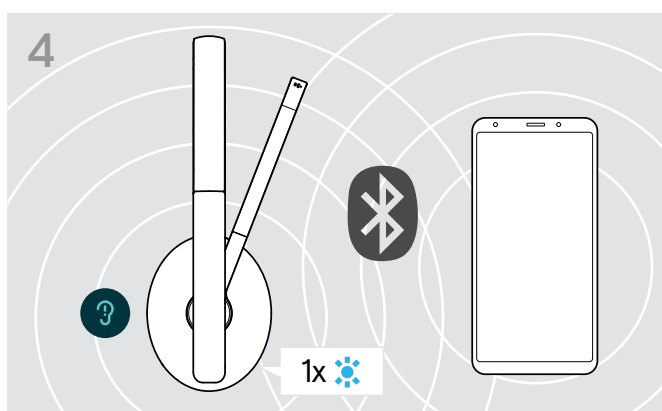

- Dès que le casque trouve un nouvel appareil compatible, la LED s'allume brièvement en bleu, puis s'éteint.



Pour annuler l'appairage :

- > Appuyer sur le bouton de marche/arrêt (Power).

Installation du logiciel EPOS Connect

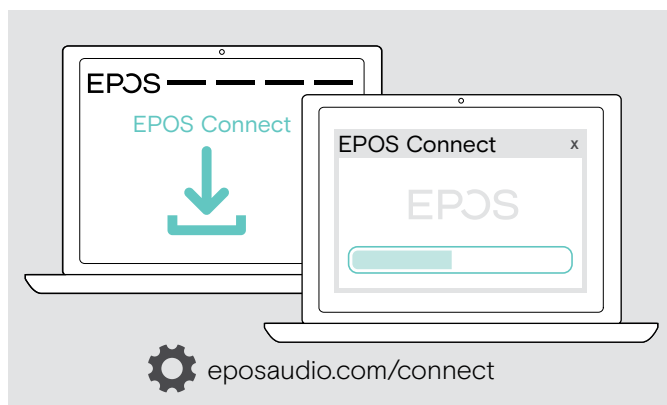

Le logiciel gratuit **EPOS Connect** vous permet de configurer et de mettre à jour votre casque et vous propose des paramètres supplémentaires.

- > Téléchargez le logiciel sur eposaudio.com/connect.
- > Installez le logiciel.
Vous devez disposer des droits d'administrateur sur votre ordinateur – si nécessaire, contactez votre service informatique.

Pour effectuer des appels via l'ordinateur :

- > Installez un softphone (VoIP Software) ou demandez de l'aide à votre administrateur.

Modification des paramètres audio du casque – Microsoft® Windows

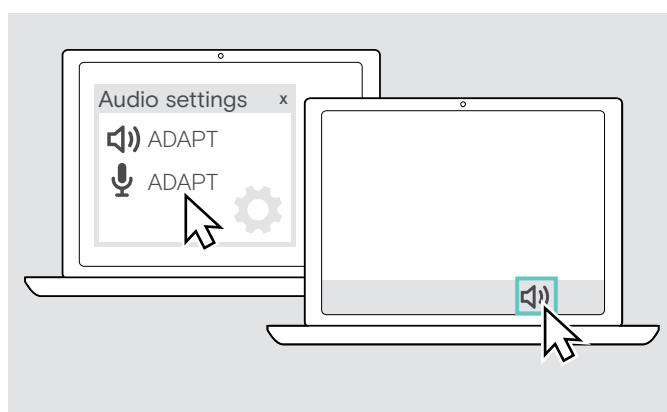

Windows modifie généralement automatiquement les paramètres audio au moment de la connexion d'un nouveau casque.

Si le casque est connecté, mais que vous n'entendez aucun son :

- > Cliquez avec le bouton droit de la souris sur l'icône Audio.
- > Sélectionnez ADAPT 2xx comme sortie speaker.
- > Sélectionnez ADAPT 2xx comme entrée micro.

Utilisation du casque



ATTENTION

Volume trop élevé et pertes d'audition

L'écoute à un niveau de volume élevé pendant de longues heures peut causer des problèmes d'audition irréversibles.

- > Réglez le volume à un niveau bas avant d'allumer votre casque.
- > Ne vous exposez pas constamment à un volume d'écoute élevé.

Allumage du casque et connexion

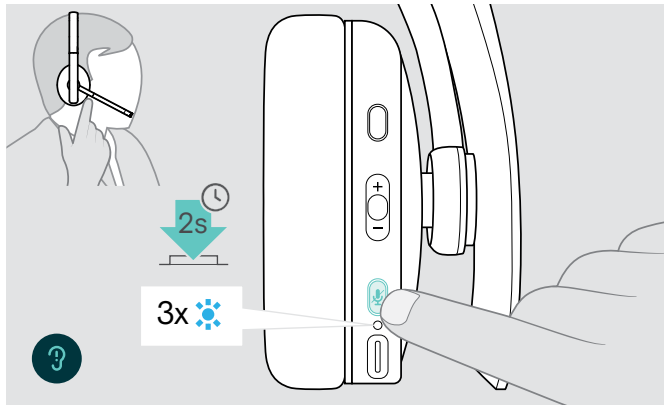

- > Appuyer sur le bouton de marche/arrêt (Power) pendant 2 secondes.

Le casque s'allume. Le voyant LED clignote brièvement en bleu. Le casque essaie automatiquement de se connecter à des appareils Bluetooth appairés disponibles.

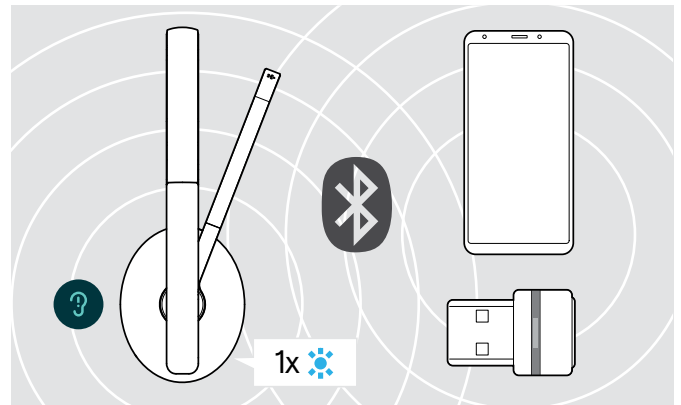

Dès que le casque trouve un nouvel appareil compatible, la LED s'allume brièvement en bleu, puis s'éteint.

Si le voyant LED clignote en rouge, cela veut dire qu'un appareil non appairé a été détecté.



La fonction de recherche est désactivée lorsque le câble audio est branché.

Extinction du casque

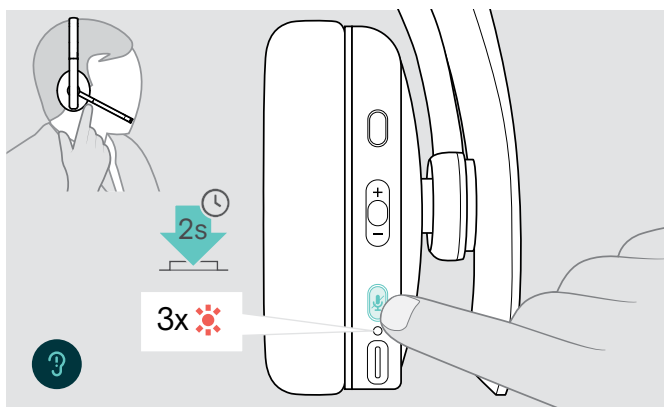

- > Appuyer sur le bouton de marche/arrêt (Power) pendant 2 secondes.

Le voyant LED clignote 3 fois en rouge, puis s'éteint. Tous les réglages du volume sont automatiquement enregistrés lors de l'extinction du casque.

- > Chargez le casque (voir page 19).
- OU
- > Rangez le casque (voir page 20).

Réglage et port du casque

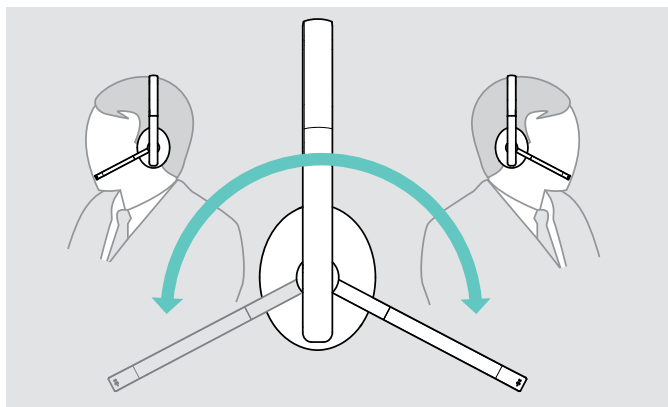

> Faites pivoter la perche micro.

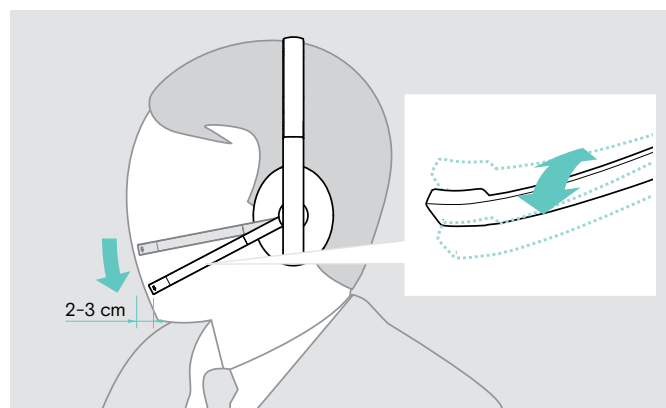

> Pliez la perche micro de manière à positionner celle-ci à environ 2 cm du coin de votre bouche.

> Ajustez le casque de sorte que

- **ADAPT 23x :**
le coussinet repose confortablement sur votre oreille droite ou gauche.
- **ADAPT 26x :**
les coussinets reposent confortablement sur vos deux oreilles.

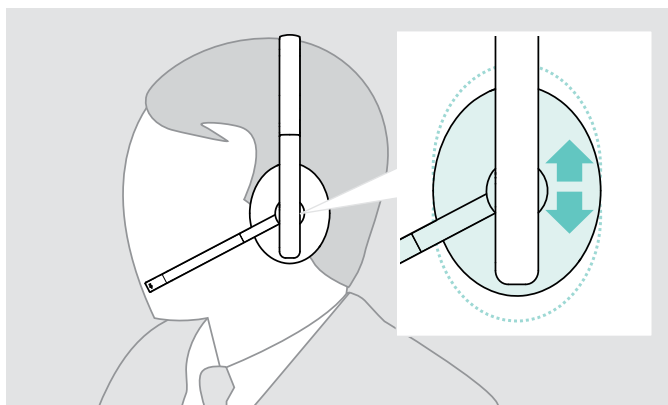

Réglage du volume

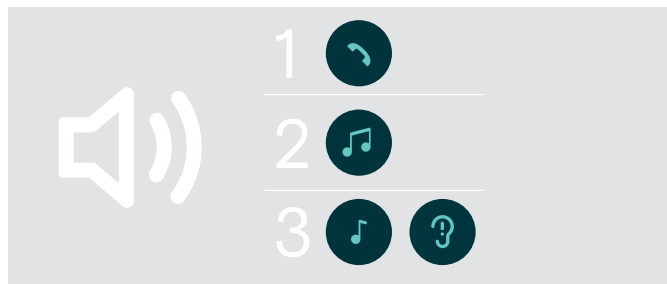

Sur votre casque, vous pouvez ajuster le volume de trois réglages indépendants :

1. Volume d'appel : pendant un appel en cours
2. Volume audio : pendant l'écoute en streaming
3. Volume de la sonnerie, des signaux sonores et des messages vocaux : en mode occupé (aucun appel en cours ou streaming audio)

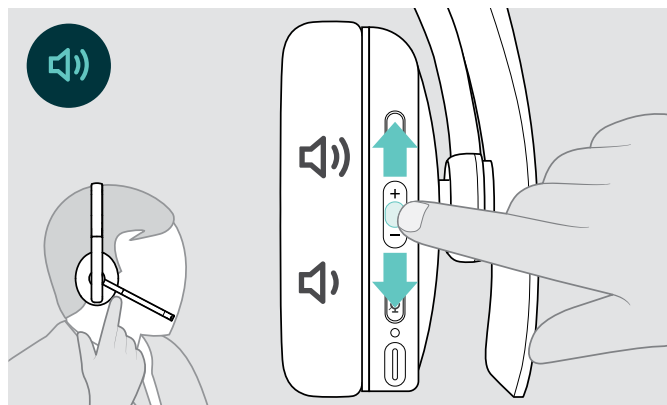

- > Appuyez sur la touche multifonctions pour augmenter ou réduire le volume.
Le volume maximum et le volume minimum sont signalés par un et deux bip(s).

Vous pouvez également ajuster le volume sur votre appareil connecté.

Réglage du volume du micro du casque pour les softphones

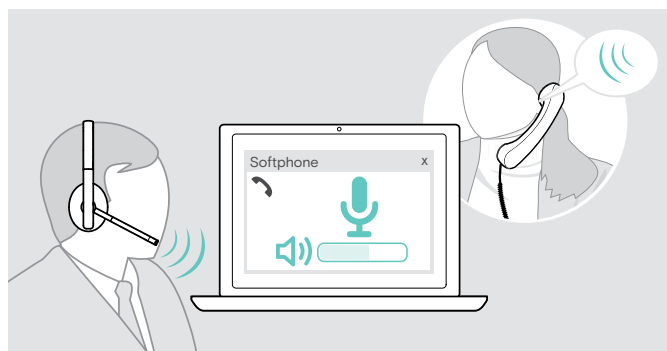

- > Lancez un appel sur votre appareil connecté pour trouver le réglage de volume adapté à votre micro.
- > Modifiez le volume du micro dans votre application softphone et/ou dans l'application audio de votre PC.

Désactivation du micro

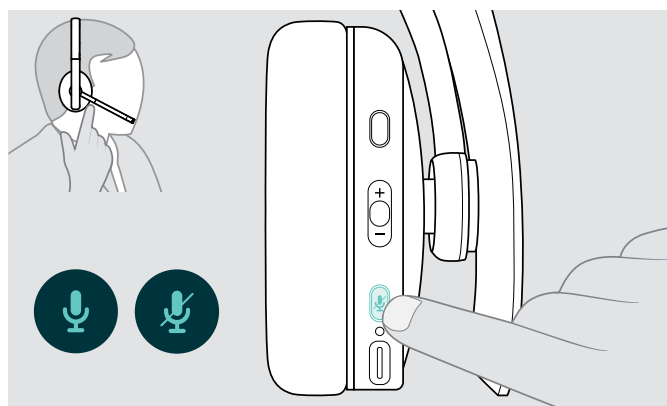

- > Appuyez sur le bouton Mute (mode silencieux)

 pour activer ou

 désactiver le mode silencieux du micro.

Passer des appels avec le casque

La disponibilité des fonctionnalités suivantes dépend de l'appareil connecté.

Passer un appel



- > Lancez l'appel sur votre appareil connecté.
OU
- > Appuyez sur le bouton décrocher/raccrocher (Hook) pour passer un appel via votre softphone.

Si votre appel n'est pas automatiquement transféré vers le casque :

- > Recherchez cette fonction dans le manuel d'instructions de votre appareil connecté.



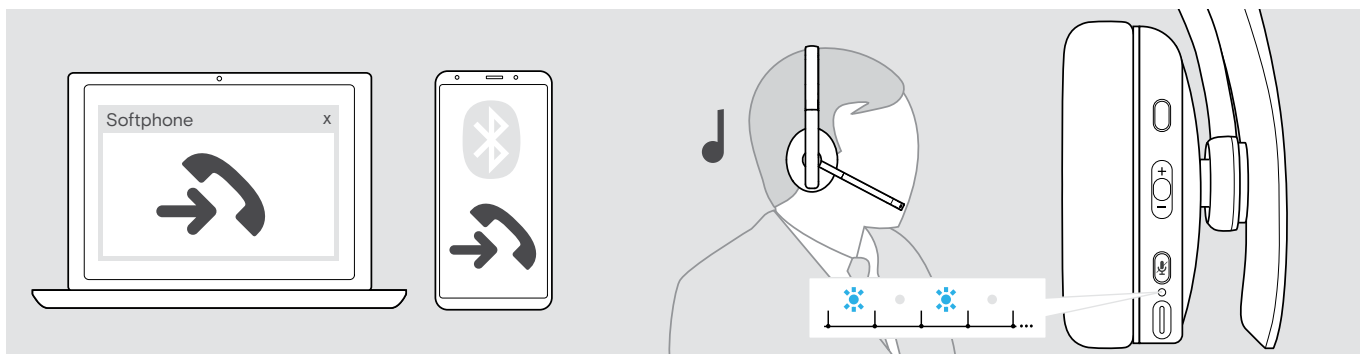

Accepter/rejeter/mettre fin à un appel

Lorsque vous recevez un appel, vous entendez une sonnerie et le voyant LED clignote en bleu.

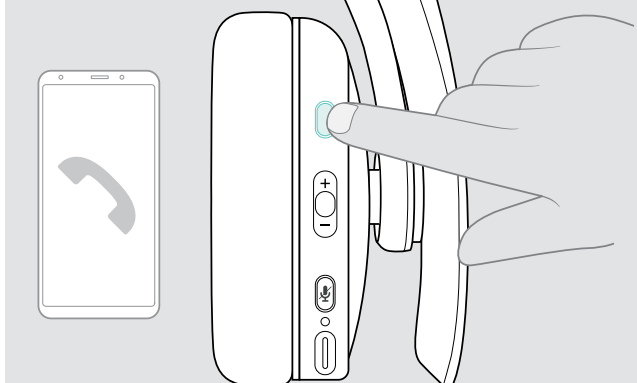





Accepter/mettre un appel en attente

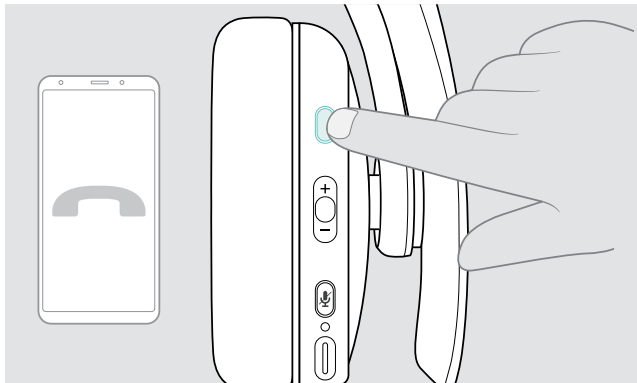

		Accepte un appel
		Met un appel actif en attente (pause)





Rejeter/mettre fin à un appel

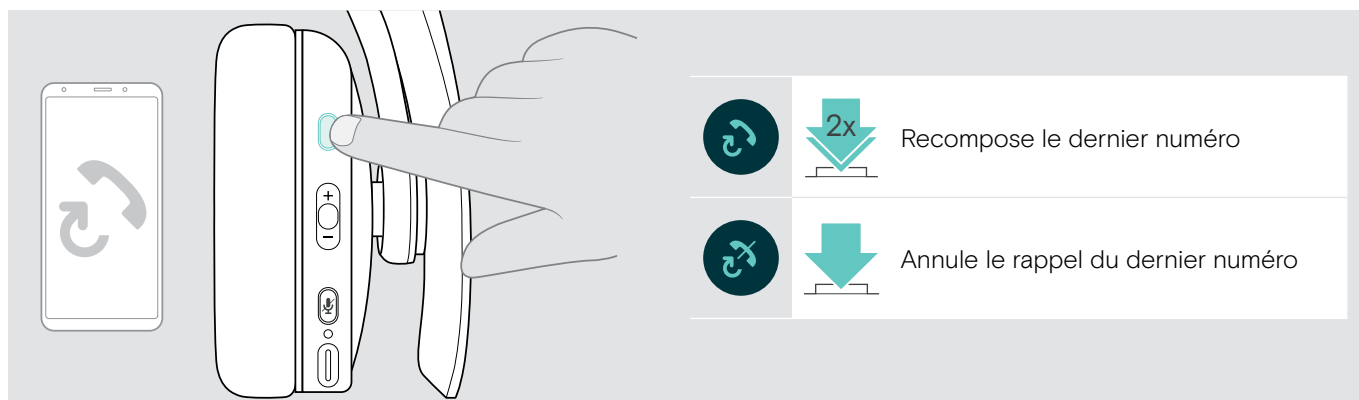

		Rejette un appel
		Met fin à un appel

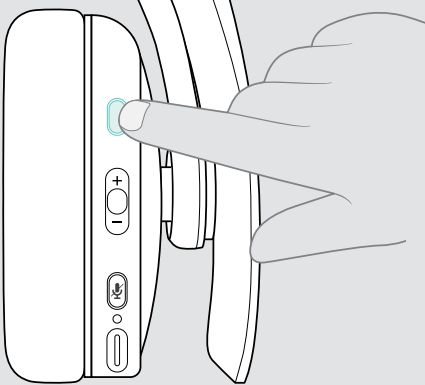
Rappeler le dernier numéro





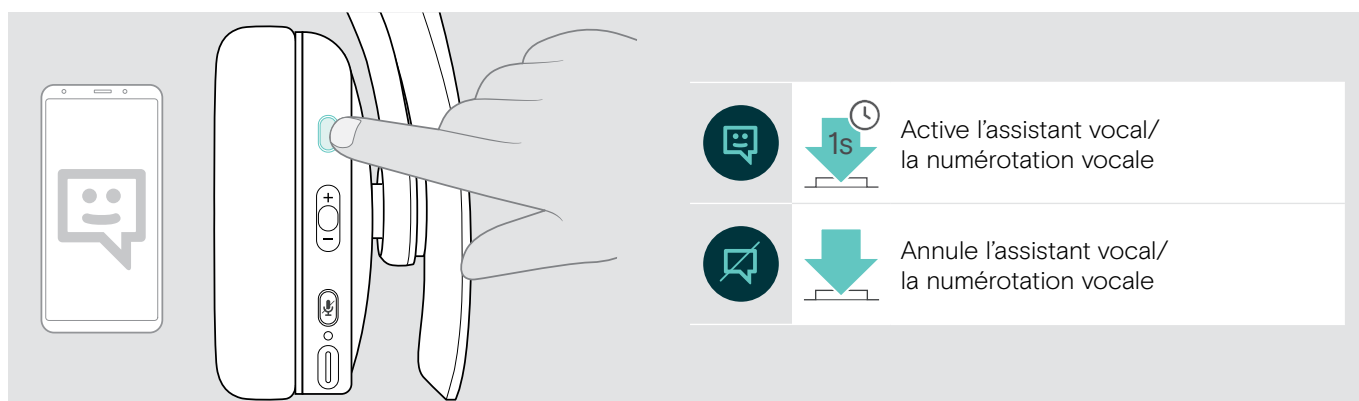

				Recompose le dernier numéro
				Annule le rappel du dernier numéro

Utilisation de l'assistant vocal/la numérotation vocale

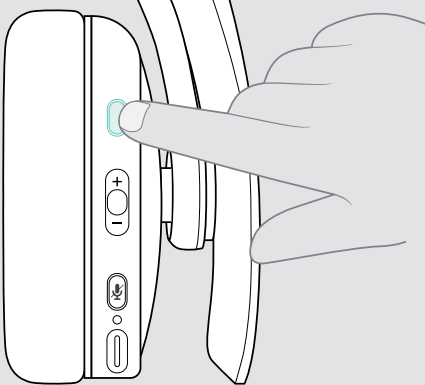
Le dernier appareil Bluetooth connecté sera utilisé pour l'assistant vocal ou la numérotation vocale.
Pour Microsoft Cortana : voir page 17.



				Active l'assistant vocal/ la numérotation vocale
				Annule l'assistant vocal/ la numérotation vocale

Gestion de plusieurs appels



Vous pouvez utiliser votre casque avec un maximum de deux appareils Bluetooth connectés en même temps.

Deux appels peuvent être gérés simultanément.

Si vous recevez un appel alors que vous avez déjà un appel en cours, vous entendrez une tonalité.

Accepter/rejeter un second appel

Appel en cours	2e appel entrant	Action
		Accepte l'appel entrant et termine l'appel actif
		Accepte l'appel entrant et met l'appel en cours en attente
		Rejette l'appel entrant et continue l'appel en cours

Basculer entre plusieurs appels/mettre fin à l'appel en cours

Appel en cours	2e appel en attente	Action
		Bascule entre l'appel actif et celui en attente
		Met fin à l'appel actif et active l'appel en attente

Utilisation du casque et du dongle avec Microsoft® Teams/Cortana

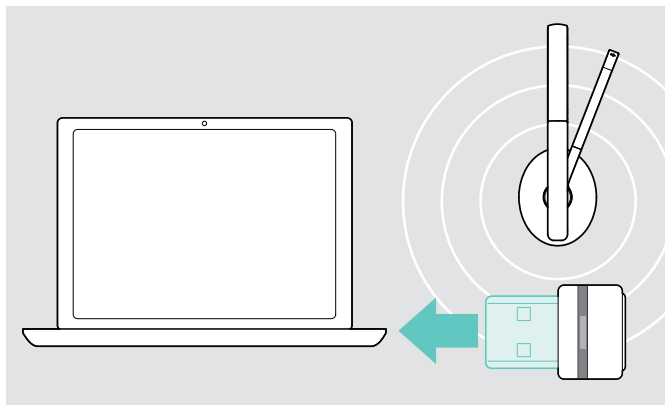

Pour utiliser Microsoft Teams et Cortana avec le casque :

- > Branchez le dongle sur le port USB de votre ordinateur – voir page 8.
Si Microsoft Teams est déjà en cours d'exécution, le voyant LED bleu passe automatiquement au violet.

Lancement de Microsoft® Teams et vérification des notifications

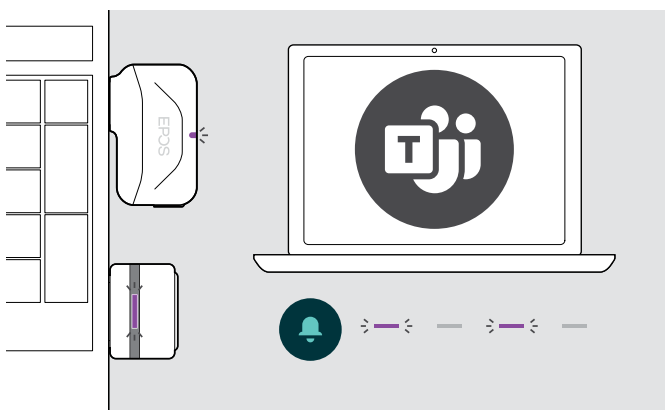

- > Démarrez Microsoft Teams sur votre ordinateur. Le dongle se connecte à Microsoft Teams et le voyant LED passe du bleu au violet.



Le voyant LED clignote en violet pour indiquer :

- Une notification de réunion
- Une notification de message vocal
- Une notification d'appel manqué

Pour consulter ces notifications sur votre écran :

- > Appuyez sur le bouton Teams.

Activation et utilisation de Microsoft® Cortana

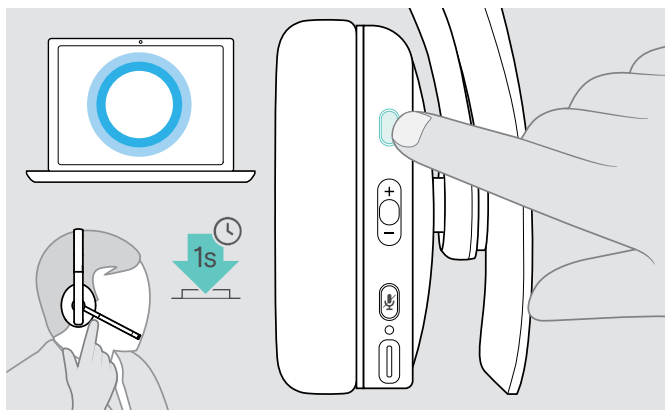

Vous pouvez activer et utiliser Cortana – l'assistant numérique personnel de Microsoft doté d'une technologie de commande vocale – avec le casque.

- > Appuyez sur le bouton décrocher/raccrocher (Hook). Le voyant LED du dongle clignote en violet lors de l'activation de Cortana.



Le voyant LED s'allume en violet dès que Cortana est disponible.







Écoute des programmes audio à l'aide du casque

Vous pouvez écouter des programmes audio par l'intermédiaire d'un appareil connecté. La disponibilité des fonctionnalités suivantes dépend de l'appareil connecté.

- > Écoutez un programme audio sur votre appareil connecté Bluetooth.
Le voyant LED du dongle s'allume en bleu.



		Lecture audio
		Lecture audio mise en pause
		Lecture de la piste suivante dans la playlist
		Lecture du morceau précédent dans la liste de lecture
		Avance rapide du morceau : > Appuyez et maintenez enfoncé.
		Revient au début du morceau : > Appuyez et maintenez enfoncé.



Si vous recevez et acceptez un appel, l'écoute audio est mise en pause et redémarre après l'appel – si l'appareil connecté est compatible.

Fonctions supplémentaires

Chargement de la batterie du casque

- > Connectez le câble USB fourni à la prise USB du casque et à la prise USB de votre ordinateur.

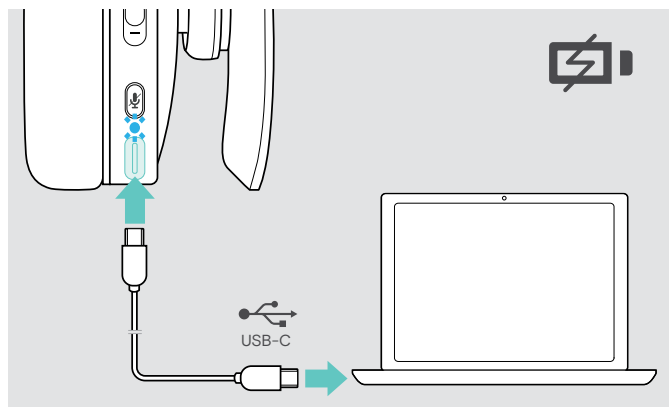

La batterie est en cours de chargement. Le voyant LED s'allume d'une couleur différente en fonction de l'état de la batterie du casque, puis s'éteint lorsque la batterie est entièrement chargée.

LED	État de la batterie
	100 % - Batterie entièrement chargée
	plus de 61 %
	plus de 21 %
	moins de 21 %

Pour mettre fin au chargement :

- > Déconnectez le câble USB du casque.



Lorsque la batterie est vide, le casque s'éteint automatiquement.

Vérification de l'autonomie restante de la batterie

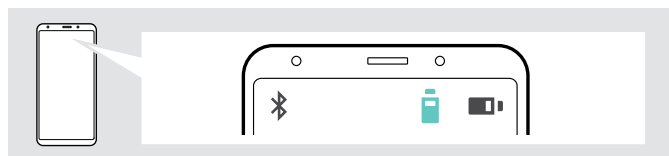

Certains appareils mobiles indiquent l'état de la batterie du casque.

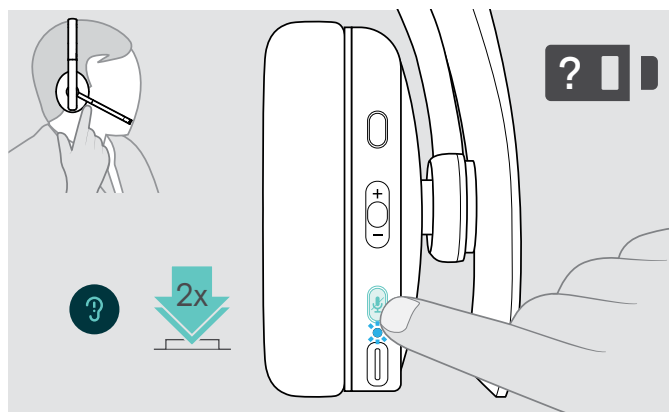

Vous pouvez récupérer les informations sur l'autonomie restante de la batterie n'importe quand sauf lorsque vous passez un appel :

- > Appuyer sur le bouton de marche/arrêt (Power). Le voyant LED clignote brièvement et un message vocal est émis.



Lorsque le niveau de charge de la batterie descend en dessous de 21 %, le voyant LED clignote en rouge et le message suivant est émis plusieurs fois « Rechargez le casque ».

LED	Autonomie restante de la batterie
	plus de 61 %
	plus de 21 %
	moins de 21 % - message vocal automatique

Rangement et transport du casque

Pour éviter les entailles ou les rayures sur le micro-casque :

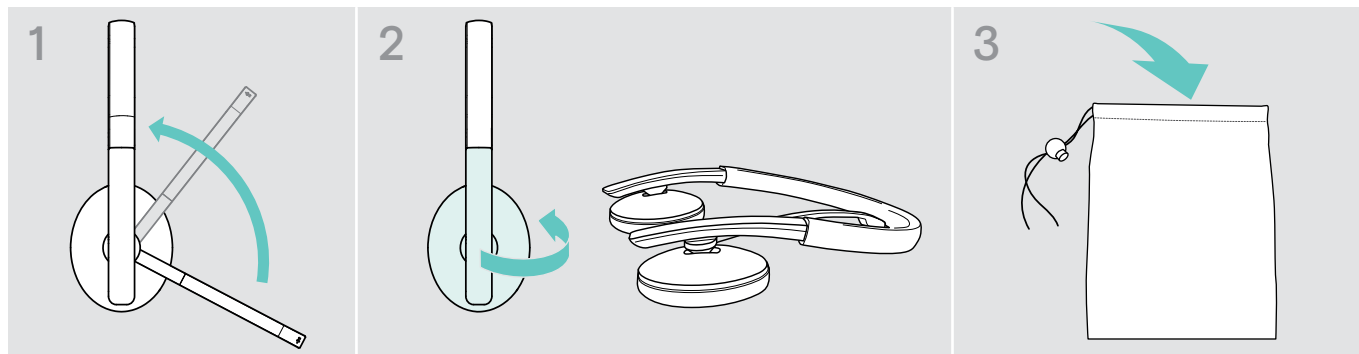

- > Faites pivoter la perche micro pour qu'elle disparaisse sous le serre-tête.
- > Pliez les écouteurs vers l'intérieur du serre-tête.
- > Rangez votre casque dans son boîtier dès lors que vous ne l'utilisez pas ou lorsque vous le transportez. Entrez-le dans un endroit propre et sec.

Si vous n'utilisez pas votre casque pendant une période prolongée :

- > Chargez la batterie intégrée tous les 3 mois pendant environ 1 heure.

Sortie de la zone de portée du Bluetooth

La portée entre le casque et l'appareil Bluetooth dépend de l'appareil. La portée de transmission dépend pour beaucoup des conditions environnementales comme l'épaisseur des murs, leur composition, etc. Sans obstacles, la portée de la plupart des appareils Bluetooth est de 25 mètres.

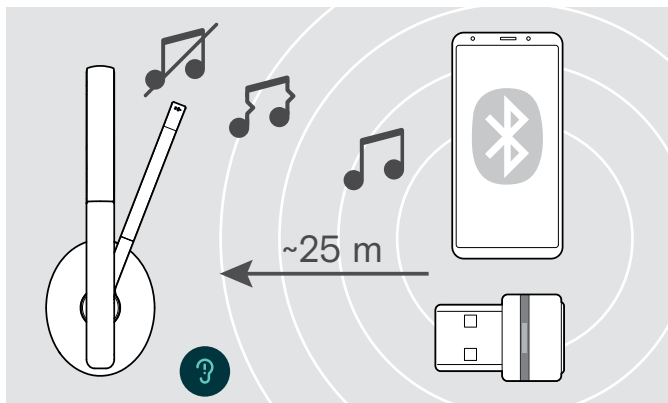

Si la qualité audio se détériore, par exemple lors d'un appel, ou si la connexion est totalement coupée :

- > Entrez de nouveau la portée radio de l'appareil Bluetooth.

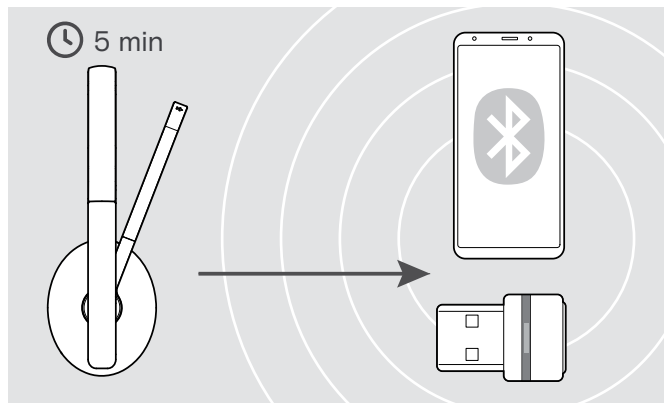

Si vous entrez de nouveau dans la zone de portée du Bluetooth **dans les 5 minutes**, la connexion est rétablie.

Au-delà de **5 minutes** passées en-dehors de la zone de portée du Bluetooth, la connexion est entièrement coupée et devra être rétablie manuellement :

- > Appuyez sur le bouton de marche/arrêt (Power).

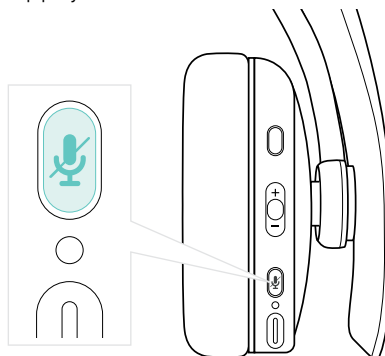

Reconnexion/déconnexion du Bluetooth

Reconnexion au Bluetooth

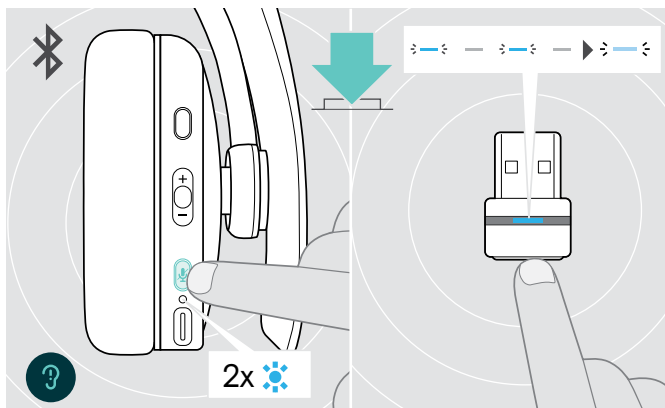

- > Appuyez sur le bouton décrocher/raccrocher (Hook) du casque ou sur le bouton du dongle. Le voyant LED clignote 2 fois dès que le casque trouve un appareil avec lequel se connecter. Le dongle clignote en bleu, puis s'allume en bleu clair.

Déconnexion du Bluetooth

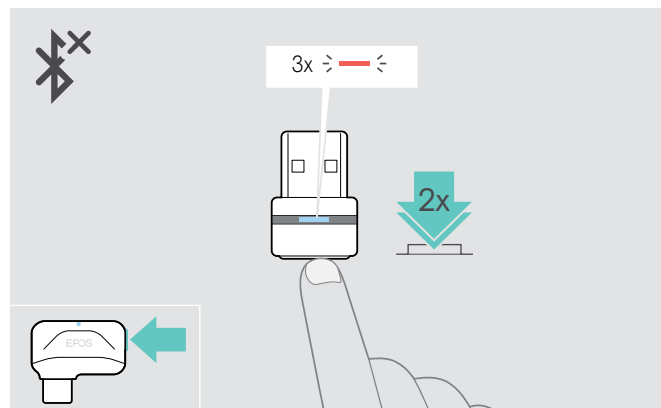

- > Appuyez deux fois sur le bouton du dongle. Cela provoque la coupure de la liaison par Bluetooth. Le voyant LED clignote 3 fois en rouge.

Activation/désactivation des messages vocaux

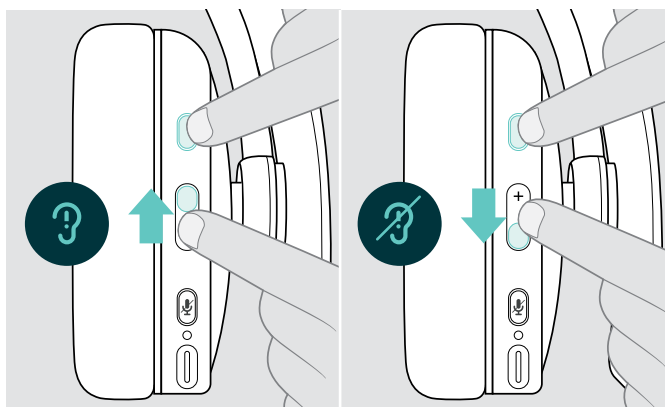

En mode occupé (aucun appel actif ni streaming audio) :

- > Appuyer sur le bouton décrocher/raccrocher (Hook) et la touche multifonctions
 - dans le sens +, pour activer ou
 - dans le sens -, pour désactiver les messages vocaux.
 Le message vocal correspondant est émis.



Si les messages vocaux sont désactivés, ils sont remplacés par des bips.

Entretien des produits et mise à jour du firmware

Nettoyage des produits

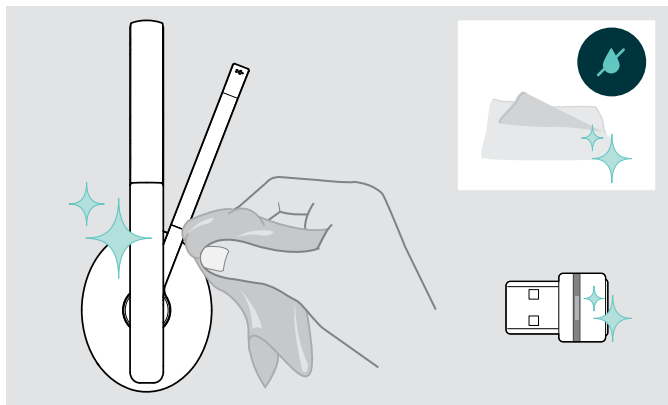

ATTENTION

Les liquides peuvent endommager les composants électroniques du produit !

Si un liquide s'infiltré dans l'étui de l'appareil, il peut provoquer un court-circuit et endommager ses composants électroniques.

- > Garder tous les liquides éloignés du produit.
- > Ne pas utiliser d'agents nettoyants ou de solvants.

- > Utiliser uniquement un linge sec pour nettoyer le produit.

Remplacement des coussinets

Pour des raisons d'hygiène, nous vous conseillons de remplacer les coussinets de temps en temps. Des coussinets de rechange sont disponibles auprès de votre partenaire EPOS.

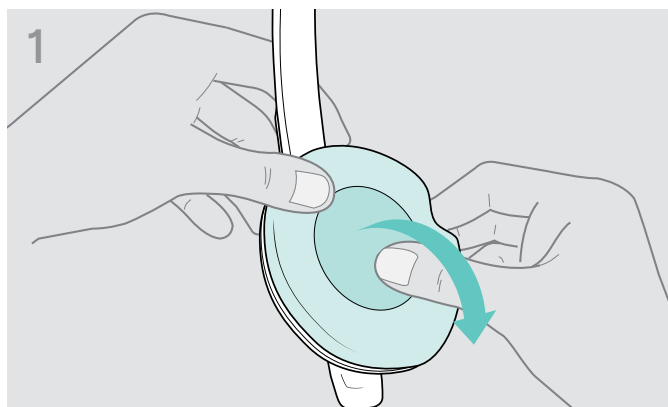

- > Retirez délicatement l'ancien coussinet de l'écouteur.

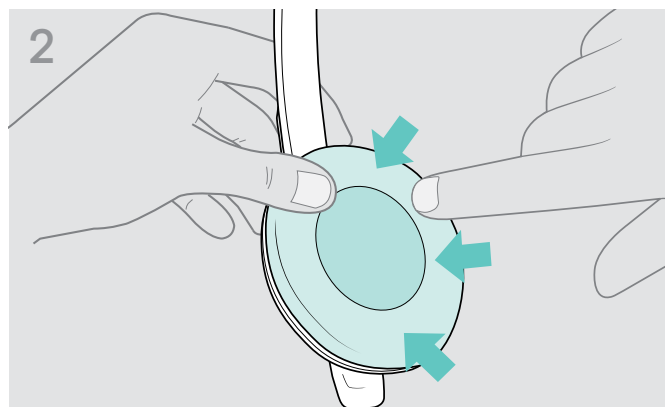

- > Mettez en place le nouveau coussinet sur l'écouteur en appuyant fermement autour du coussine.

Mise à jour du firmware des produits

Pour mettre à jour le firmware installé :

- > Installez le logiciel gratuit [EPOS Connect](#) (voir page 10).

Mise à jour du firmware du casque

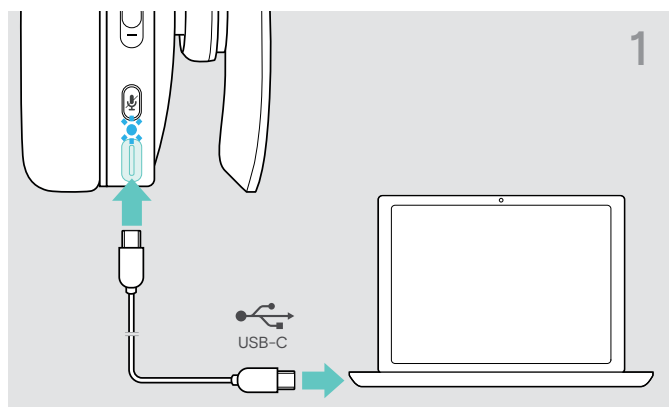

- > Connectez le câble USB à votre casque et à votre ordinateur.
Le voyant LED s'allume.



Mise à jour du firmware du dongle

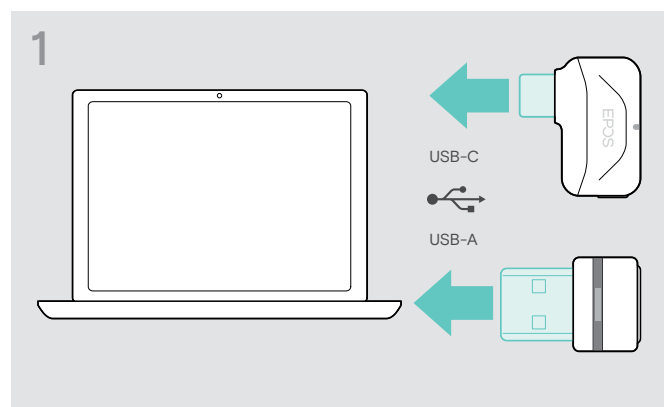

- > Insérez le dongle dans le port USB de votre ordinateur.
Le voyant LED s'allume.
- > Lancez [EPOS Connect](#).
Si un nouveau firmware est disponible, le logiciel vous guidera à travers le processus de mise à jour.

En cas de problème...

Problème	Cause possible	Solution	Page
Le casque ne s'allume pas	La batterie rechargeable est vide	> Rechargez la batterie du casque.	19
Aucun signal audio ou perte de signal	Le casque n'est pas connecté à un appareil Bluetooth	> Appairez le casque.	8
	Le volume est réglé trop bas	> Augmentez le volume.	13
	Casque éteint	> Allumez le casque.	11
	Ordinateur : le casque n'a pas été sélectionné en tant qu'appareil audio	> Modifiez les paramètres audio de votre ordinateur.	10
Le casque ne peut pas être connecté via Bluetooth	Le casque n'est pas appairé	> Appairez le casque à un appareil Bluetooth (20 cm maximum entre les appareils pendant l'appairage).	8
		> Vérifiez que votre appareil Bluetooth prend en charge le profil HF ou HS.	-
	Bluetooth désactivé sur l'appareil mobile	> Activez le Bluetooth.	-
	Dongle non connecté	> Connectez le dongle au port USB de votre ordinateur.	8
Microsoft Teams ne fonctionne pas : voyant à LED bleu au lieu de violet	Dysfonctionnement du dongle ou de Microsoft Teams	> Déconnectez, puis reconnectez le dongle.	-
		> Redémarrez Microsoft Teams sur votre ordinateur.	-
Bips au lieu de messages vocaux	Messages vocaux désactivés	> Activez les messages vocaux.	21
Casque ou dongle ne réagissant à la pression d'aucun bouton	Problèmes d'ordre logiciel ou matériel	> Éteignez, puis rallumez le casque.	11
		> Déconnectez, puis reconnectez le dongle.	8
		> Effacez la liste d'appairage du casque.	25
		> Effacez la liste d'appairage du dongle.	25

Si un problème non répertorié dans le tableau ci-dessus survient ou si le problème ne peut pas être résolu avec les solutions proposées, veuillez contacter votre partenaire EPOS local pour obtenir de l'aide.

Pour trouver un partenaire EPOS dans votre pays, rendez-vous sur [eposaudio.com](https://www.eposaudio.com).

Effacement de la liste d'appairage du casque (Reset)

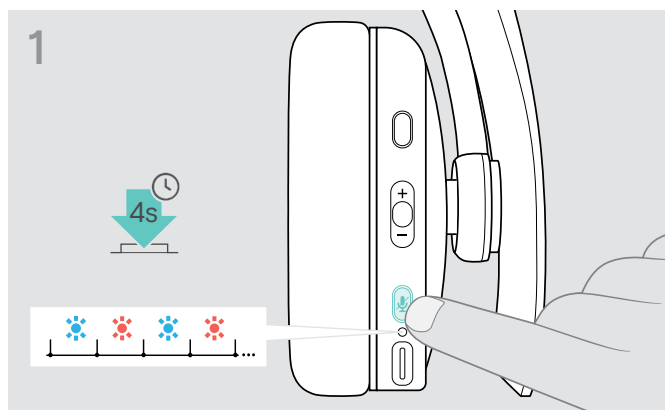

- > Maintenez le bouton de marche/arrêt (Power) enfoncé jusqu'à ce que le voyant LED clignote en bleu et en rouge.

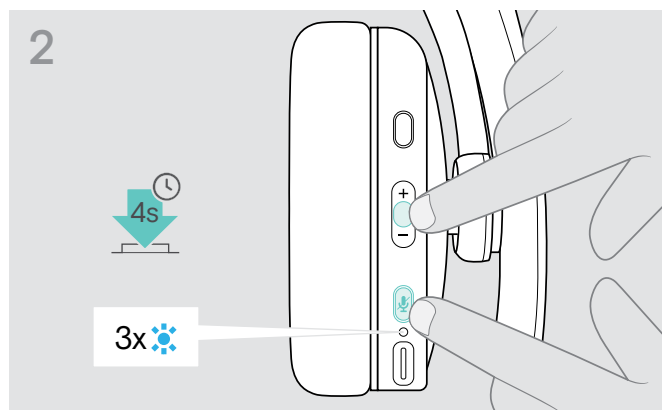

- > Appuyez simultanément sur la touche multifonctions et le bouton de marche/arrêt (Power). Le voyant LED clignote en bleu 3 fois. La liste d'appairage est effacée. Le casque essaie de s'appairer avec les appareils Bluetooth (voir page 8).

Effacement de la liste d'appairage du dongle (Reset)

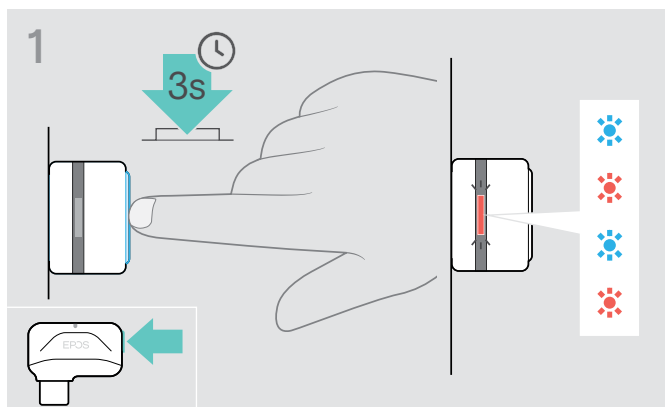

- > Insérez le dongle dans le port USB de votre ordinateur.
- > Maintenez le bouton enfoncé jusqu'à ce que le voyant LED clignote en bleu et en rouge.

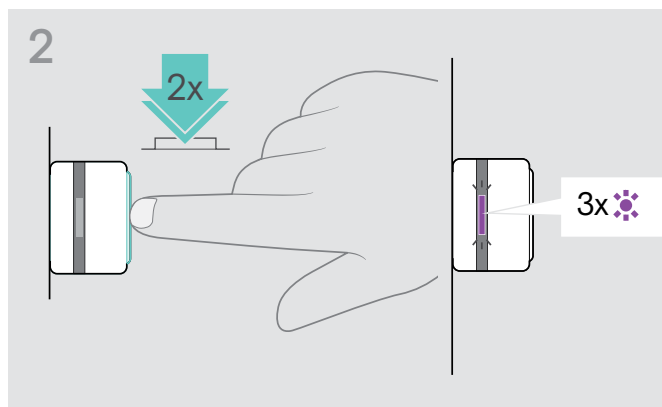

- > Appuyez deux fois sur le bouton du dongle. Le voyant LED clignote trois fois en violet. La liste d'appairage est effacée. Le dongle essaie de s'appairer avec les appareils Bluetooth (voir page 8).

EPOS

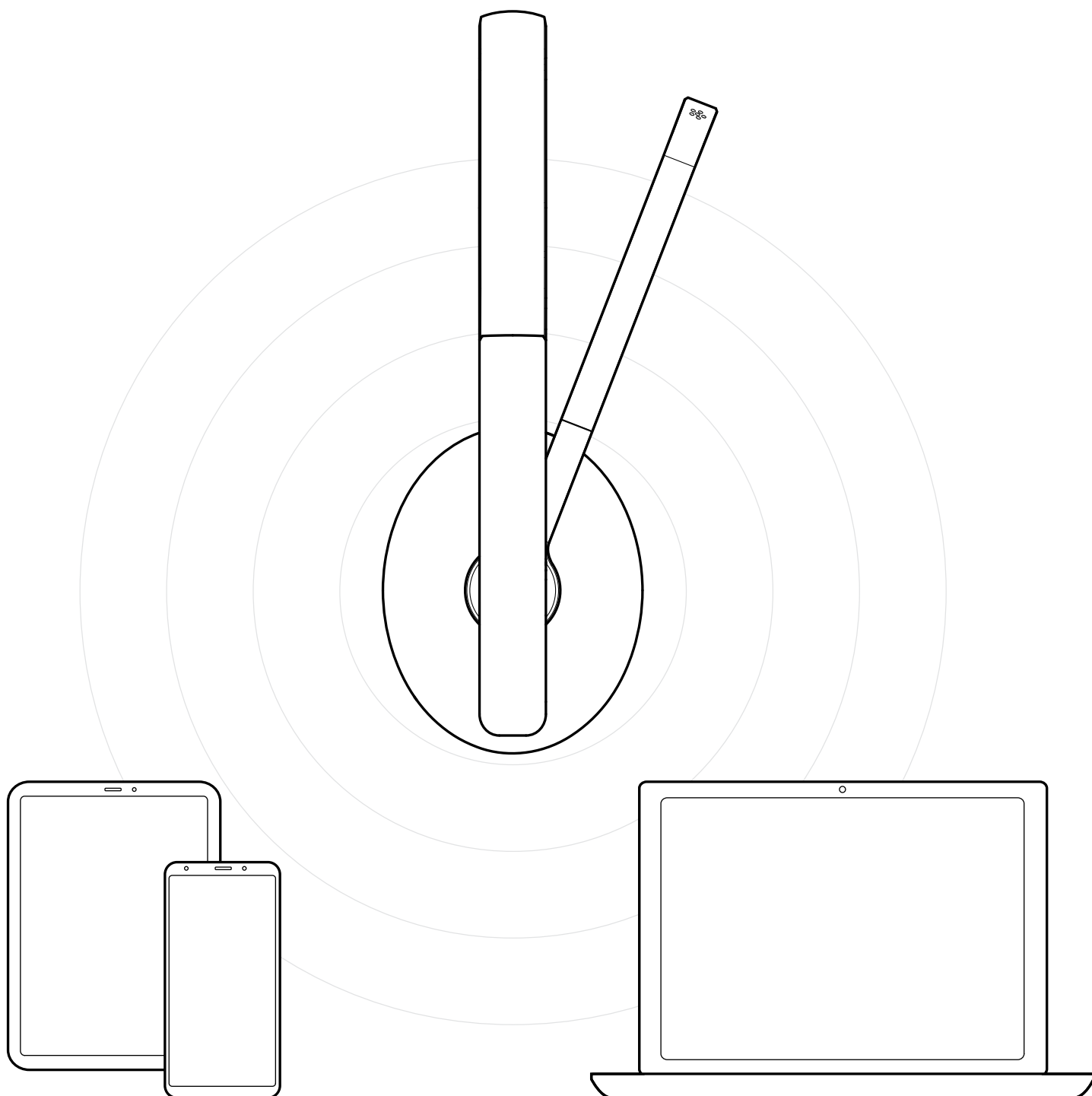

DSEA A/S

Kongebakken 9, DK-2765 Smørum, Denmark
eposaudio.com

Publ. 03/23, A05